

# TASCAM

OPCD400UTEA03

# CD-400U DAB

## CD / MEMORY PLAYER

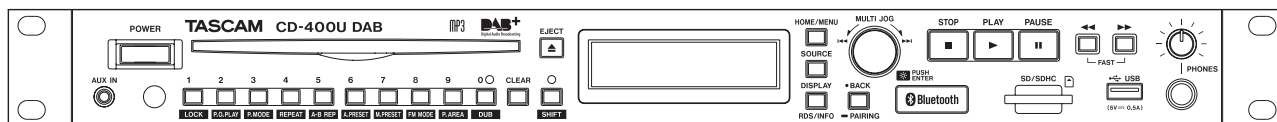

OWNER'S MANUAL

ENGLISH

MODE D'EMPLOI

FRANÇAIS

MANUAL DEL USUARIO

ESPAÑOL

BEDIENUNGSANLEITUNG

DEUTSCH

MANUALE DI ISTRUZIONI

ITALIANO



Qualcomm® aptX™



- TASCAM is a trademark of TEAC CORPORATION, registered in the U.S. and other countries.
- The SDHC logo is a trademark of SD-3C, LLC.



- The Bluetooth® word mark and logo are the property of Bluetooth SIG, Inc. and are used by TEAC Corporation with permission.
- Qualcomm® aptX™ is a product of Qualcomm® Technologies International, Ltd.
- Qualcomm® is a trademark of Qualcomm® Incorporated, registered in the United States and other countries, used with permission. aptX is a trademark of Qualcomm® Technologies International, Ltd., registered in the United States and other countries, used with permission.



- Supply of this product does not convey a license nor imply any right to distribute MPEG Layer-3 compliant content created with this product in revenue-generating broadcast systems (terrestrial, satellite, cable and/or other distribution channels), streaming applications (via Internet, intranets and/or other networks), other content distribution systems (pay-audio or audio-on-demand applications and the like) or on physical media (compact discs, digital versatile discs, semiconductor chips, hard drives, memory cards and the like). An independent license for such use is required. For details, please visit <http://mp3licensing.com>.
- Other company names, product names and logos in this document are the trademarks or registered trademarks of their respective owners.

**Information is given about products in this manual only for the purpose of example and does not indicate any guarantees against infringements of third-party intellectual property rights and other rights related to them. TEAC Corporation will bear no responsibility for infringements on third-party intellectual property rights or their occurrence because of the use of these products.**

**With the exception of personal enjoyment and similar uses, copyrighted materials belonging to third parties cannot be used without permission from the rights holders in accordance with copyright law. Please use the equipment appropriately. TEAC Corporation will bear no responsibility for rights infringements committed by users of this product.**

# IMPORTANT SAFETY PRECAUTIONS



CAUTION: TO REDUCE THE RISK OF ELECTRIC SHOCK, DO NOT REMOVE COVER (OR BACK). NO USER-SERVICEABLE PARTS INSIDE. REFER SERVICING TO QUALIFIED SERVICE PERSONNEL.



The lightning flash with arrowhead symbol, within equilateral triangle, is intended to alert the user to the presence of uninsulated “dangerous voltage” within the product’s enclosure that may be of sufficient magnitude to constitute a risk of electric shock to persons.



The exclamation point within an equilateral triangle is intended to alert the user to the presence of important operating and maintenance (servicing) instructions in the literature accompanying the appliance.

**WARNING: TO PREVENT FIRE OR SHOCK HAZARD, DO NOT EXPOSE THIS APPLIANCE TO RAIN OR MOISTURE.**

- 1 Read these instructions.
  - 2 Keep these instructions.
  - 3 Heed all warnings.
  - 4 Follow all instructions.
  - 5 Do not use this apparatus near water.
  - 6 Clean only with dry cloth.
  - 7 Do not block any ventilation openings. Install in accordance with the manufacturer’s instructions.
  - 8 Do not install near any heat sources such as radiators, heat registers, stoves, or other apparatus (including amplifiers) that produce heat.
  - 9 Do not defeat the safety purpose of the polarized or grounding-type plug. A polarized plug has two blades with one wider than the other. A grounding type plug has two blades and a third grounding prong. The wide blade or the third prong are provided for your safety. If the provided plug does not fit into your outlet, consult an electrician for replacement of the obsolete outlet.
  - 10 Protect the power cord from being walked on or pinched particularly at plugs, convenience receptacles, and the point where they exit from the apparatus.
  - 11 Only use attachments/accessories specified by the manufacturer.
  - 12 Use only with the cart, stand, tripod, bracket, or table specified by the manufacturer, or sold with the apparatus. When a cart is used, use caution when moving the cart/apparatus combination to avoid injury from tip-over.
  - 13 Unplug this apparatus during lightning storms or when unused for long periods of time.
  - 14 Refer all servicing to qualified service personnel. Servicing is required when the apparatus has been damaged in any way, such as power-supply cord or plug is damaged, liquid has been spilled or objects have fallen into the apparatus, the apparatus has been exposed to rain or moisture, does not operate normally, or has been dropped.
- The apparatus draws nominal non-operating power from the AC outlet with its POWER or STANDBY/ON switch not in the ON position.
  - The mains plug is used as the disconnect device, the disconnect device shall remain readily operable.
  - Caution should be taken when using earphones or headphones with the product because excessive sound pressure (volume) from earphones or headphones can cause hearing loss.
  - If you are experiencing problems with this product, contact TEAC for a service referral. Do not use the product until it has been repaired.

## CAUTION

- Do not expose this apparatus to drips or splashes.
- Do not place any objects filled with liquids, such as vases, on the apparatus.
- Do not install this apparatus in a confined space such as a book case or similar unit.
- The apparatus should be located close enough to the AC outlet so that you can easily grasp the power cord plug at any time.
- If the product uses batteries (including a battery pack or installed batteries), they should not be exposed to sunshine, fire or excessive heat.
- CAUTION for products that use replaceable lithium batteries: there is danger of explosion if a battery is replaced with an incorrect type of battery. Replace only with the same or equivalent type.

## WARNING

- Products with Class I construction are equipped with a power supply cord that has a grounding plug. The cord of such a product must be plugged into an AC outlet that has a protective grounding connection.



# IMPORTANT SAFETY INSTRUCTIONS

## ■ RACK-MOUNTING THE UNIT

Use the supplied rack-mounting kit to mount the unit in a standard 19-inch rack, as shown below.

Remove the feet of the unit before mounting.

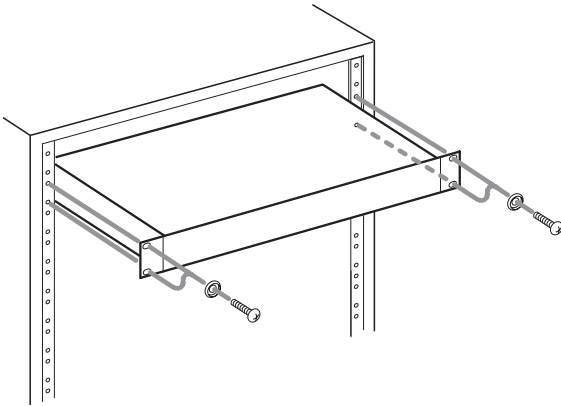

## CAUTION

- Leave 1U of space above the unit for ventilation.
- Allow at least 10 cm (4 in) at the rear of the unit for ventilation.

## Laser information

This product contains a semiconductor laser system inside the cabinet and is classified as a "CLASS 1 LASER PRODUCT".

To prevent being exposed to the laser beam, do not try to open the enclosure.

## CAUTION

- DO NOT REMOVE THE PROTECTIVE HOUSING USING A SCREWDRIVER.
- USE OF CONTROLS OR ADJUSTMENTS OR PERFORMANCE OF PROCEDURES OTHER THAN THOSE SPECIFIED HEREIN MAY RESULT IN HAZARDOUS RADIATION EXPOSURE.

## Optical pickup

Type: EP-C250L

Manufacturer: GUANGDONG EVER BRIGHT GROUP CO.,LTD

Laser output: Less than 0.30 mW on the objective lens

Wavelength: 792 +8 nm / -12 nm

## CAUTIONS ABOUT BATTERIES

This product uses batteries. Misuse of batteries could cause a leak, rupture or other trouble. Always abide by the following precautions when using batteries.



- Never recharge non-rechargeable batteries. The batteries could rupture or leak, causing fire or injury.
- When installing batteries, pay attention to the polarity indications (plus/minus (+/-) orientation), and install them correctly in the battery compartment as indicated. Putting them in backward could make the batteries rupture or leak, causing fire, injury or stains around them.
- When you store or dispose batteries, isolate their terminals with insulation tape or something like that to prevent them from contacting other batteries or metallic objects.
- When throwing used batteries away, follow the disposal instructions indicated on the batteries and the local disposal laws.
- Do not use batteries other than those specified. Do not mix and use new and old batteries or different types of batteries together. The batteries could rupture or leak, causing fire, injury or stains around them.
- Do not carry or store batteries together with small metal objects. The batteries could short, causing leak, rupture or other trouble.
- Do not heat or disassemble batteries. Do not put them in fire or water. Batteries could rupture or leak, causing fire, injury or stains around them.
- If the battery fluid leaks, wipe away any fluid on the battery case before inserting new batteries. If the battery fluid gets in an eye, it could cause loss of eyesight. If fluid does enter an eye, wash it out thoroughly with clean water without rubbing the eye and then consult a doctor immediately. If the fluid gets on a person's body or clothing, it could cause skin injuries or burns. If this should happen, wash it off with clean water and then consult a doctor immediately.
- The unit power should be off when you install and replace batteries.

# IMPORTANT SAFETY INSTRUCTIONS

- Remove the batteries if you do not plan to use the unit for a long time. Batteries could rupture or leak, causing fire, injury or stains around them. If the battery fluid leaks, wipe away any fluid on the battery compartment before inserting new batteries.
- Do not disassemble a battery. The acid inside the battery could harm skin or clothing.

## ■ For European Customers

### Disposal of electrical and electronic equipment and batteries and/or accumulators

- (a) All electrical/electronic equipment and waste batteries/accumulators should be disposed of separately from the municipal waste stream via collection facilities designated by the government or local authorities.
- (b) By disposing of electrical/electronic equipment and waste batteries/accumulators correctly, you will help save valuable resources and prevent any potential negative effects on human health and the environment.
- (c) Improper disposal of waste electrical/electronic equipment and batteries/accumulators can have serious effects on the environment and human health because of the presence of hazardous substances in the equipment.
- (d) The Waste Electrical and Electronic Equipment (WEEE) symbols, which show wheeled bins that have been crossed out, indicate that electrical/electronic equipment and batteries/accumulators must be collected and disposed of separately from household waste.  
  

- If a battery or accumulator contains more than the specified values of lead (Pb), mercury (Hg), and/or cadmium (Cd) as defined in the Battery Directive (2006/66/EC), then the chemical symbols for those elements will be indicated beneath the WEEE symbol.  
  
**Pb, Hg, Cd**
- (e) Return and collection systems are available to end users. For more detailed information about the disposal of old electrical/electronic equipment and waste batteries/accumulators, please contact your city office, waste disposal service or the shop where you purchased the equipment.

# Wireless equipment precautions

## Compliance of radio transmitter and interference

This product has the function of broadband transmitter using 2.4 GHz Band.

Use frequency range: 2400 MHz - 2480 MHz

Maximum output power: Bluetooth® Class2 (less than 2.5 mW)

## CAUTION

Use only in the country where you purchased the product.

- Authorization of wireless devices are different in countries or regions.
- Depending on the country, restrictions on the use of Bluetooth wireless technology might exist.

## CAUTION

Changes or modifications to this equipment not expressly approved by TEAC CORPORATION for compliance could void the user's authority to operate this equipment.

## Radiation Exposure requirements

This equipment meets the regulation, which is recognized internationally, for the case of human exposure to radio waves generated by the transmitter.

## ■ Model for EUR



Hereby, TEAC Corporation declares that the radio equipment type CD-400U is in compliance with Directive 2014/53/EU, and the other Directives, and Commission Regulations.

The full text of the EU declaration of conformity is available at the following internet address: Please contact us by e-mail.

<http://tascam.eu/en/kontakt.html>

EU Importer: TEAC Europe GmbH

Bahnstrasse 12, 65205 Wiesbaden-Erbenheim, Germany

## Radiation Exposure requirements

This equipment complies with EN.62311; Assessment of electronic and electrical equipment related to human exposure restrictions for electromagnetic fields; the harmonised standard of DIRECTIVE 2014/53/EU.

<b>IMPORTANT SAFETY PRECAUTIONS .....</b>	<b>3</b>
Compliance of radio transmitter and interference .....	6
<b>1 – Introduction .....</b>	<b>8</b>
Features .....	8
Items included with this product .....	8
Conventions used in this manual .....	8
Precautions for placement and use .....	9
Notes about power supplies .....	9
Beware of condensation .....	9
Cleaning the unit .....	9
About compact discs .....	9
Precautions for use .....	9
Slot loading of discs .....	10
SD cards and USB flash drives .....	10
Precautions for use .....	10
SD card write protection .....	10
Bluetooth® .....	10
Profiles .....	10
Codecs .....	10
Content protection .....	10
Transmission security .....	10
Using the TEAC Global Site .....	11
About TASCAM customer support service .....	11
<b>2 – Names and Functions of Parts .....</b>	<b>12</b>
Front panel .....	12
Rear panel .....	15
Wireless remote control (TASCAM RC-CD400) .....	16
Home Screen .....	17
Menu structure .....	18
Basic MENU screen operations .....	18
Menu operation procedures .....	18
<b>3 – Preparation .....</b>	<b>19</b>
Making connections .....	19
Preparing the remote control .....	20
Installing batteries .....	20
When to replace batteries .....	20
Battery precautions .....	20
Using the wireless remote control .....	20
Turning the unit on and off .....	20
Adjusting the display brightness .....	20
Inserting and removing discs .....	21
Inserting discs .....	21
Ejecting discs .....	21
Forcing disc ejection .....	21
Inserting and removing SD cards .....	21
Inserting SD cards .....	21
Removing SD cards .....	21
SD card write protection switches .....	21
Connecting and disconnecting USB flash drives .....	22
Connecting USB flash drives .....	22
Disconnecting USB flash drives .....	22
Setting remote control reception .....	22
Panel lock functions .....	22
Selecting the playback source .....	22
<b>4 – CD/SD/USB playback .....</b>	<b>23</b>
Files that can be played back .....	23
Tracks and folders on SD cards and USB flash drives .....	23
Playback area .....	24
Setting the playback area .....	24
Basic playback operations .....	24
Playing tracks .....	24
Selecting tracks for playback .....	24
Skipping to earlier and later tracks .....	24
Selecting tracks directly .....	25
Folder playback (SD cards and USB flash drives only) .....	25
Playback modes .....	27
Setting the playback mode .....	27
Searching backward and forward .....	27
Using the repeat playback function .....	28
Ordinary repeat playback settings .....	28
A-B repeat playback settings (audio CDs only) .....	28
Using the power-on-play function .....	29
Using the resume function .....	29
Using the incremental playback function .....	30
Time and text information display .....	30
<b>5 – Bluetooth device playback .....</b>	<b>31</b>
Pairing .....	31
Usable controls .....	31
Playback from a Bluetooth device .....	31
Unpairing .....	31
<b>6 – Using DAB tuner .....</b>	<b>32</b>
Setting up your DAB tuner .....	32
Listening to DAB Radio .....	32
Setting the DAB display .....	32
Using the DAB menu .....	32
Broadcast station presets .....	33
Setting radio station presets manually .....	33
Selecting presets .....	33
<b>7 – Listening to FM radio .....</b>	<b>34</b>
Tuning in radio stations .....	34
Changing the received frequency .....	34
Setting the FM mode .....	34
Setting radio station presets .....	34
Setting radio station presets automatically .....	34
Setting radio station presets manually .....	34
Selecting preset stations .....	35
Clearing preset assignments .....	35
Setting the tuner broadcast outputs .....	35
RDS (European model only) .....	36
PTY search .....	36
RDS Program type .....	36
<b>8 – Dubbing (copying) functions .....</b>	<b>38</b>
Dubbing overview .....	38
Dubbing procedures .....	38
Muting analog outputs while dubbing .....	39
Make dubbing format settings .....	39
Recording times when dubbing .....	39
<b>9 – Other functions .....</b>	<b>40</b>
Setting the automatic power saving function .....	40
Adjusting the analog output .....	40
Serial mode setting (when sold-separately Ethernet card installed) .....	40
Using the RS-232C connector .....	40
Setting the transmission speed (baud rate) .....	40
Using the AUX IN jack .....	40
Checking the firmware version .....	41
Restoring factory default settings .....	41
<b>10 – Troubleshooting .....</b>	<b>42</b>
<b>11 – Specifications .....</b>	<b>43</b>
Ratings .....	43
Inputs and outputs .....	43
Analog audio input and output ratings .....	43
Control input/output .....	43
Audio performance .....	43
Bluetooth .....	44
Tuner .....	44
Other .....	44
Dimensional drawings .....	44

# 1 – Introduction

Thank you very much for purchasing the TASCAM CD-400U DAB CD/MEMORY PLAYER.

Before using this unit, read this Owner's Manual carefully so that you will be able to use it correctly and enjoy working with it for many years. After you have finished reading this manual, please keep it in a safe place for future reference.

You can also download this Owner's Manual from the TEAC Global Site (<http://teac-global.com/>).

---

## Features

---

- Playback of CDs, SD cards and USB flash drives possible
- CD player supports CD-DA, CD-ROM, CD-R, CD-RW (CD-DA format only), MP3-CD and WMA-CD formats
- MP3, AAC, WAV and WMA files can be played from SD cards and USB flash drives
- Bluetooth® receiver built-in, enabling playback from smart phones and other devices
- DAB/FM tuner built-in
- AUX IN jack can be used for playback from mobile audio players and other devices
- Analog outputs include pairs of XLR balanced and RCA unbalanced jacks
- Incremental playback function jumps to the beginning of the next track, enabling instant cueing
- Recording from audio CDs and the tuner to SD cards and USB flash drives is possible
- RS-232C serial port allows external control
- Unbalanced RCA connectors dedicated for tuner output
- CD/SD/USB direct track searching using number keys or the dedicated remote control
- Power-on-play function can automatically start track playback when the unit is turned on
- Panel lock function can disable use of front panel buttons to increase operation confidence
- Headphone output jack enables audio monitoring
- 1U rackmount size

---

## Items included with this product

---

This product includes the following items.

Take care when opening the package to avoid damaging the items. Keep the packing materials for transportation in the future. Please contact the store where you purchased this unit if any of these items are missing or have been damaged during transportation.

- Main unit ..... × 1
- Power cord ..... × 1
- Wireless remote control (TASCAM RC-CD400) ..... × 1
- Batteries for remote control (AAA) ..... × 2
- FM antenna ..... × 1
- Rackmount screw kit ..... × 1
- Owner's Manual (this document) including warranty ..... × 1

---

## Conventions used in this manual

---

In this manual, we use the following conventions:

- When we refer to buttons, connectors and other parts of this unit and other equipment, we use a bold font like this: **HOME/MENU** button.
- When we show characters that appear on the display, the typeface looks like this: **Menu**.
- SD/SDHC memory cards are called "SD cards".
- The CD-DA format is sometimes called the "audio CD" format. In addition, CDs with tracks recorded in the audio CD format are sometimes called "audio CDs".
- CDs with MP3 and WMA files are called "data CDs".
- The input source that is currently selected is called the "current source".
- The folder that is currently selected is called the "current folder".
- Computers, portable audio devices and other equipment connected to this unit using Bluetooth are called "Bluetooth devices".
- As necessary, additional information is provided under TIP, NOTE and CAUTION headings.

### TIP

These are tips about how to use the unit.

### NOTE

These provide additional explanations and describe special cases.

### CAUTION

Failure to follow these instructions could result in injury, damage to equipment or lost recording data, for example.



## Precautions for placement and use

- The operating temperature range of this unit is 5–35 °C.
- Do not install this unit in the following types of locations. Doing so could make the sound quality worse or cause malfunction.
  - Locations with frequent vibrations
  - Near windows or other places exposed to direct sunlight
  - Near heaters or other extremely hot places
  - Extremely cold places
  - Very humid or poorly ventilated places
  - Very dusty places
- Install the unit so that it is level.
- To enable good heat dissipation, do not place anything on top of the unit.
- Do not place the unit on top of a power amplifier or other device that generates heat.

## Notes about power supplies

- Insert the included power cord all the way into the AC IN connector.
- Do not connect a power supply other than one that is AC100V - 240V (50/60Hz).
- Hold the power cord by its plug when connecting or disconnecting it.

## Beware of condensation

Condensation could occur if the unit is moved from a cold place to a warm place, it is used immediately after a cold room has been heated or it is otherwise exposed to a sudden temperature change.

To prevent this, or if this occurs, let the unit sit for one or two hours at the new room temperature before using it.

## Cleaning the unit

Use a dry soft cloth to wipe the unit clean. Do not wipe with chemical cleaning cloths, thinner, alcohol or other chemical agents. Doing so could damage the surface or cause discoloration.

## About compact discs

In addition to commercially-available music CDs, this unit can play CD-R and CD-RW discs recorded in the audio CD (CD-DA) format as well as CD-R and CD-RW discs that contain MP3 audio files.

### CAUTION

8cm CDs cannot be used. If an 8cm CD is inserted, it will automatically be ejected. During ejection, if it stops at a place where it cannot be removed, press and hold the **EJECT** button.

## Precautions for use

- Always insert discs with the label facing upward.
- To remove a disc from its case, press down on the center of the disc holder, then lift the disc out, holding it carefully by the edges.
- Do not touch the signal side (the unlabeled side). Fingerprints, oils and other substances can cause errors during playback.
- If fingerprints or dust adhere to the signal recording side of a disc, wipe gently with a soft dry cloth from the center towards the outside edge.
- Dirt on discs can lower the sound quality, so clean them and always store them in a clean state.
- Do not use any record spray, anti-static solutions, benzene, paint thinner or other chemical agents to clean CDs as they could damage the delicate playing surface. It may cause CDs to become unplayable.
- Do not apply labels or other materials to discs. Do not use discs that have had tape, stickers or other materials applied to their surface. Do not use discs that have sticky residue from stickers, etc. Such discs could become stuck in the unit or cause it to malfunction.
- Never use a commercially available CD stabilizer.
- Using stabilizers with this player will damage the mechanism and cause it to malfunction.
- Do not use cracked discs.
- Only use circular compact discs. Avoid using non-circular promotional, etc. discs.

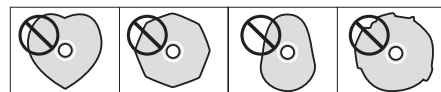

- Copy Control CDs have been sold by several record companies in an attempt to protect their copyrights. Since some of these discs do not comply with the CD specifications, they may not be playable on the unit.

# 1 – Introduction

## Slot loading of discs

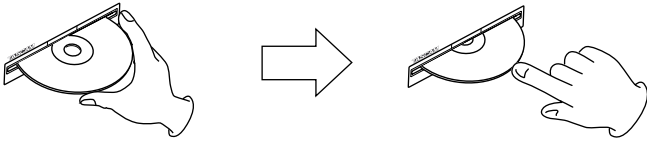

1. As shown in the illustration, hold the disc with the labeled side up and insert it part way into the slot.
2. Push the disc in further until just before it disappears. It will automatically be drawn in to the slot.

### If a disc will not load properly

If a disc becomes stuck during insertion, for example, and is difficult to push, do not try to force the disc in. Pull the disc out once, press the **EJECT** button, and then try inserting it again. (Trying to force the disc in could damage the unit.)

## SD cards and USB flash drives

This unit uses SD cards and USB flash drives for recording and playback.

A list of SD cards and USB flash drives that have been confirmed for use with this unit can be found on our web site. Please access to a product page of this product from the TEAC Global Site (<http://teac-global.com>) to find the list or contact the TASCAM customer support service.

### Precautions for use

SD cards and USB flash drives are delicate media. In order to avoid damaging SD cards and USB flash drives, please take the following precautions when handling them.

- Do not leave them in extremely hot or cold places.
- Do not leave them in extremely humid places.
- Do not let them get wet.
- Do not put things on top of them or twist them.
- Do not hit them.
- Do not remove or insert them during recording, playback, data transmission or other access.
- When transporting them, put them into cases, for example.

### SD card write protection

This unit writes track information to the media in order to improve operation performance. Since track information cannot be written to SD cards that are write-protected, the amount of time needed to read media will become longer, for example.

## Bluetooth®

This unit has a built-in Bluetooth audio receiver, and can output sound played on a computer or portable audio device that supports Bluetooth (Bluetooth device).

### CAUTION

The Bluetooth function of this unit is not guaranteed to enable connection or operation with all Bluetooth devices.

### Profiles

This unit supports the following Bluetooth profiles.

- A2DP (Advanced Audio Distribution Profile)
- AVRCP (Audio/Video Remote Control Profile)

In order to transfer audio by Bluetooth, the Bluetooth device must support A2DP.

In order to control playback on the Bluetooth device, it must support AVRCP.

Even if a Bluetooth device supports the same profiles, though, its functions might differ according to its specifications.

### Codecs

This unit supports the following codecs. It will automatically select one of them during audio transfer.

- SBC
- AAC
- aptX

The unit will select the appropriate codec to use according to the codec compatibility of the other Bluetooth device and communication conditions.

### NOTE

- You cannot select the codec to be used by pressing a button, for example.
- Due to characteristics of Bluetooth wireless technology, playback from a Bluetooth device will be slightly delayed compared to playback from this unit.

### Content protection

This unit supports SCMS-T as a form of content protection when transmitting audio, so it can play protected audio.

### Transmission security

This unit supports security functions during Bluetooth transmission in accordance with the Bluetooth standard specifications, but it does not guarantee the privacy of such transmissions. TEAC CORPORATION will bear no responsibility should an information leak occur during transmission by Bluetooth.

---

## Using the TEAC Global Site

---

You can download updates for this unit from the TEAC Global Site:

**<http://teac-global.com/>**

In the TASCAM Downloads section, select the desired language to open the Downloads website page for that language.

---

## About TASCAM customer support service

---

TASCAM products are supported and warrantied only in their country/region of purchase.

To receive support after purchase, on the TASCAM Distributors list page of the TEAC Global Site (**[http:// teac-global.com/](http://teac-global.com/)**), search for the local company or representative for the region where you purchased the product and contact that organization.

When making inquiries, the address (URL) of the shop or web shop where it was purchased and the purchase date are required. Moreover, the warranty card and proof of purchase might also be necessary.

# 2 – Names and Functions of Parts

## Front panel

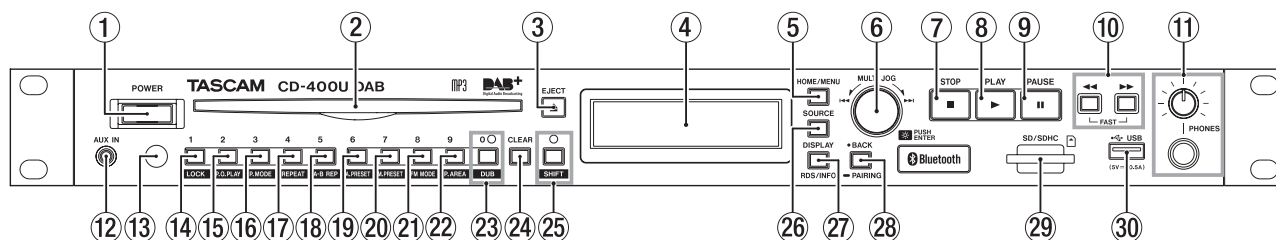

### ① POWER switch

This turns the unit on and off

### CAUTION

Before turning the unit on, lower the volumes of connected equipment to their minimum levels.

Failure to do so could result in a sudden loud noise that could harm hearing, for example.

### NOTE

Do not use this switch when the unit is operating (including dubbing, playing back, or writing data to an SD card or USB flash drive). Doing so could cause dubbing to fail or dubbed data to be lost, for example.

### ② Disc slot

Insert a disc here.

After a disc is inserted partway, the unit will automatically draw it in.

### ③ EJECT button

Press to eject a disc. (see "Inserting and removing discs" on page 21)

Press and hold for at least 10 seconds to force-eject a disc. (see "Forcing disc ejection" on page 21)

### ④ Display

This shows various types of information.

### ⑤ HOME/MENU button

• When the Home Screen is open, press to open the Menu screen. (see "Menu structure" on page 18) (see "Basic Menu screen operations" on page 18)

• When the Menu screen is open, press this button to return to the Home Screen.

### ⑥ MULTI JOG dial

This dial functions as a dial when turned and as a button when pressed.

#### Dial functions

• When the current source is CD, USB or SD and the play area is set to "ALL", turn the MULTI JOG dial to skip tracks. (see "Skipping to earlier and later tracks" on page 24)

• When the current source is USB or SD and the play area is folder (□ icon shown), turn the MULTI JOG dial to move among tracks and folders. (see "Folder playback (SD cards and USB flash drives only)" on page 25)

• When the current source is FM, turn the MULTI JOG dial to change the received frequency. (see "Tuning in radio stations" on page 34)

• When the input source is DAB, press to start automatic station selection. (see "Listening to DAB Radio" on page 32)

• When the current source is DAB/FM and preset mode is enabled, turn the MULTI JOG dial to move to the previous or next preset number. (see "Setting radio station presets" on page 34 and "Broadcast station presets" on page 33)

• When a Menu screen is open, turn to select items and change setting values. (see "Basic Menu screen operations" on page 18)

• When pressing and holding SHIFT button, turn the MULTI JOG dial to adjust the display brightness. (see "Adjusting the display brightness" on page 20)

#### Button function

• When a Menu Screen is open, press to confirm selections and settings (ENTER button function).

### ⑦ STOP button

• Press to stop playback.

• When the incremental playback function is on, press this button during playback to jump to the beginning of the next track and pause. (see "Using the incremental playback function" on page 30)

• When the current source is DAB or FM, press to switch between frequency and preset modes. (see "Changing the received frequency" on page 34)

• Press when dubbing to stop. (see "Dubbing procedures" on page 38)

### ⑧ PLAY button

• Press when stopped or in playback standby to start playback.

• When the incremental playback function setting is ON, press this button during playback to start playback of the next track. (see "Using the incremental playback function" on page 30)

### ⑨ PAUSE button

Press when stopped or playing back to start playback standby.

### ⑩ ◀▶ [FAST] buttons

• Press and hold these buttons to search backward/forward. (see "Searching backward and forward" on page 27)

• If the current source is CD, USB or SD and you are searching backward/forward, press and hold the button for the opposite direction (◀◀ or ▶▶) to search at high-speed. (see "Searching backward and forward" on page 27)

• When the current source is FM, press to automatically search received frequencies for that frequency mode. (see "Changing the received frequency" on page 34)

• When the input source is DAB, press to start automatic station selection.

## 2 – Names and Functions of Parts

### 11 PHONES

Use this standard stereo jack to connect stereo headphones. Use an adapter to connect headphones with a mini plug. Use the **PHONES** knob to adjust the headphone output level. **PHONES** jack output can be lowered up to –18 dB in 1dB intervals using the **A. Out Att.** setting screen. (see “Adjusting the analog output” on page 40)

#### CAUTION

Before connecting headphones, minimize the volume with the **PHONES** knob. Failure to do so could result in a sudden loud noise that could harm hearing, for example.

### 12 AUX IN jack

This stereo mini jack is an audio line input jack. Connect a portable digital player or other external audio device here. (see “Using the AUX IN jack” on page 40)

#### CAUTION

- Before connecting another device to the **AUX IN** jack, minimize the volume of that device. Failure to do so could result in a sudden loud noise that could harm hearing, for example.
- Before connecting or disconnecting with the **AUX IN** jack, set the current source to something other than **AUX** (CD or Bluetooth) or turn the unit off.

### 13 Remote control signal receiver

Signals from the wireless remote control (TASCAM RC-CD400) are received here. When operating the remote control, point it toward this receiver.

### 14 1 [LOCK] button

- Press to input track number 1 when the current source is **CD**, **USB** or **SD** and the play area is set to “ALL”. (see “Selecting tracks directly” on page 25)
- When the current source is **DAB** or **FM**, press to tune in a pre-set station.
- When the unit is in shift mode (**SHIFT** indicator lit), press to turn the panel lock function (which disables button use to prevent misoperation) on/off. (see “Panel lock functions” on page 22)

#### NOTE

- The number buttons on the unit (**1 [LOCK]** – **0 [DUB]**) can be used to specify numbers for track selection. For track numbers, a maximum of two digits can be input for audio CDs and three digits for data CDs. (see “Selecting tracks directly” on page 25)
- When in **SHIFT** mode (**SHIFT** indicator lit), pressing a number button will change the setting of the function shown in white lettering below the button.

### 15 2 [P.O.PLAY] button

- Press to input track number 2 when the current source is **CD**, **USB** or **SD** and the play area is set to “ALL”. (see “Selecting tracks directly” on page 25)
- When the current source is **DAB** or **FM**, press to tune in a pre-set station.
- When in **SHIFT** mode (**SHIFT** indicator lit), press to turn the power-on-play function on/off. (see “Using the power-on-play function” on page 29)

### 16 3 [P.MODE] button

- Press to input track number 3 when the current source is **CD**, **USB** or **SD** and the play area is set to “ALL”. (see “Selecting tracks directly” on page 25)
- When the current source is **DAB** or **FM**, press to tune in a pre-set station.
- When the current source is **CD**, **USB** or **SD**, and shift mode is active (**SHIFT** indicator lit) press to cycle through the playback modes (ordinary, single and random). (see “Playback modes” on page 27)

### 17 4 [REPEAT] button

- Press to input track number 4 when the current source is **CD**, **USB** or **SD** and the play area is set to “ALL”. (see “Selecting tracks directly” on page 25)
- When the current source is **DAB** or **FM**, press to tune in a pre-set station.
- When the current source is **CD**, **USB** or **SD**, and shift mode is active (**SHIFT** indicator lit) press to turn the repeat playback function on/off. (see “Ordinary repeat playback settings” on page 28)

### 18 5 [A-B REP] button

- Press to input track number 5 when the current source is **CD**, **USB** or **SD** and the play area is set to “ALL”. (see “Selecting tracks directly” on page 25)
- When the current source is **DAB** or **FM**, press to tune in a pre-set station.
- When the current source is **CD**, **USB** or **SD**, and shift mode is active (**SHIFT** indicator lit) press to set the A-B repeat function starting (A) and ending (B) points. (see “A-B repeat playback settings (audio CDs only)” on page 28)

### 19 6 [A. PRESET] button

- Press to input track number 6 when the current source is **CD**, **USB** or **SD** and the play area is set to “ALL”. (see “Selecting tracks directly” on page 25)
- When the current source is **DAB** or **FM**, press to tune in a pre-set station.
- When the current source is **DAB** or **FM** and shift mode is active (**SHIFT** indicator lit) press to automatically program the preset stations. (see “Setting radio station presets automatically” on page 34)

### 20 7 [M.PRESET] button

- Press to input track number 7 when the current source is **CD**, **USB** or **SD** and the play area is set to “ALL”. (see “Selecting tracks directly” on page 25)
- When the current source is **DAB** or **FM**, press to tune in a pre-set station.
- When the current source is **DAB** or **FM** and shift mode is active (**SHIFT** indicator lit) press to manually program the pre-set stations. (see “Setting radio station presets manually” on page 34)

## 2 – Names and Functions of Parts

### ⑳ **8 [FM MODE] button**

- Press to input track number 8 when the current source is **CD**, **USB** or **SD** and the play area is set to "ALL". (see "Selecting tracks directly" on page 25)
- When the current source is **DAB** or **FM**, press to tune in a preset station.
- When the current source is **FM**, and shift mode is active (**SHIFT** indicator lit), press to switch between stereo and mono for FM broadcast reception. (see "Setting the FM mode" on page 34)

### ㉑ **9 [P.AREA] button**

- Press to input track number 9 when the current source is **CD**, **USB** or **SD** and the play area is set to "ALL". (see "Selecting tracks directly" on page 25)
- When the current source is **DAB** or **FM**, press to tune in a preset station.
- When the current source is **USB** or **SD** and shift mode is active (**SHIFT** indicator lit), press to set the play area. (see "Setting the playback area" on page 24)

### ㉒ **0 [DUB] button and indicator**

- Press to input track number 0 when the current source is **CD**, **USB** or **SD** and the play area is set to "ALL". (see "Selecting tracks directly" on page 25)
- When the current source is **DAB** or **FM**, press to tune in a preset station.
- When the current source is **CD** and playback is stopped or the current source is **DAB/FM**, press with shift mode active (**SHIFT** indicator lit) to start dubbing (copying) preparation. The indicator lights when the dubbing (copying) function is active. (see "Dubbing procedures" on page 38)

### ㉓ **CLEAR button**

- When the current source is **CD**, **USB** or **SD**, press this to clear values input with number buttons.
- Press to close a warning message that has appeared on the Home Screen.
- When the current source is **FM**, press and hold to clear all preset stations for that source. (see "Clearing preset assignments" on page 35)

### ㉔ **SHIFT button and indicator**

Press this button to light the indicator and enable shift mode, which activates the shift functions of other buttons. (These functions are shown below the buttons with white letters on dark blue backgrounds.)

To deactivate the shift mode (**SHIFT** indicator unlit), press the **SHIFT** button again.

### ㉕ **SOURCE button**

Press to switch the current source. (see "Selecting the playback source" on page 22)

### ㉖ **DISPLAY/RDS/INFO button**

- Press during playback to show a variety of information. (see "Time and text information display" on page 30)
- Press when the current source is **FM** to switch the RDS mode. (see "RDS (European model only)" on page 36)
- When the input source is **DAB**, press to start automatic station selection.

### ㉗ **BACK [PAIRING] button**

- When the **Menu** screen is open, press to return to the Home Screen.
- When a **Menu** setting screen is open, press to go up one menu level.
- When the current source is **USB** or **SD** and the play area is folder (📁 icon shown), press to move up one folder level. (see "Playback area" on page 24)
- When the current source is **BLUETOOTH**, press and hold to activate Bluetooth pairing mode. When a Bluetooth connection is active (🔗 shown), press to disconnect forcefully. (see "Pairing" on page 31)

### ㉘ **SD card slot**

Insert SD cards in these slots. (see "Inserting and removing SD cards" on page 21)

### ㉙ **USB port**

Connect (and disconnect) USB flash drives here. (see "Connecting and disconnecting USB flash drives" on page 22)

### Rear panel

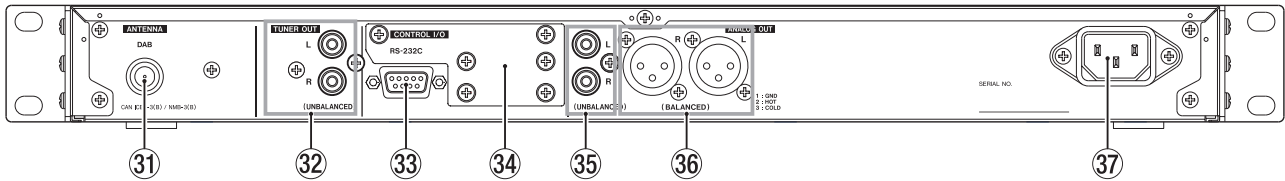

- 31 ANTENNA DAB connector**  
Connect the included FM antenna here.  
Extend the antenna and attach it to a window frame, wall or other surface where it provides the best reception.
- 32 TUNER OUT jacks**  
These analog RCA pin output jacks always output the sound from the tuner.  
The nominal output level is -10 dBV.
- 33 RS-232C connector**  
This is a 9-pin D-sub RS-232C control input/output connector. Connect a computer, for example, here. (see "Using the RS-232C connector" on page 40)
- 34 Option slot**  
This slot is for installation of an Ethernet card (sold separately).
- 35 ANALOG OUT (UNBALANCED) L/R jacks**  
These are analog RCA pin output jacks.  
The default nominal output level is -10 dBV (OFF analog output level setting), but it can also be lowered in 1dB increments to -28 dBV (-18dB analog output level setting). (see "Adjusting the analog output" on page 40)
- 36 ANALOG OUT (BALANCED) L/R jacks**  
These are balanced XLR analog output jacks.  
The default nominal output level is +4 dBu (OFF analog output level setting), but it can also be lowered in 1dB increments to -14 dBu (-18dB analog output level setting). (1: GND, 2: HOT, 3: COLD) (see "Adjusting the analog output" on page 40)
- 37 AC IN connector**  
Connect the included power cord here.

## 2 – Names and Functions of Parts

### Wireless remote control (TASCAM RC-CD400)

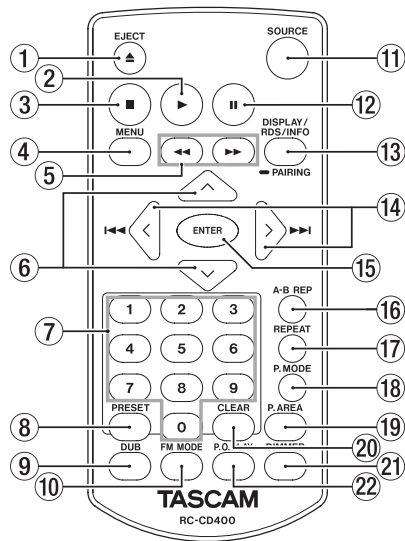

#### ① EJECT button

This has the same function as the **EJECT** button on the main unit. (see "Inserting and removing discs" on page 21)

#### ② ► button

This has the same function as the **PLAY** button on the main unit.

#### ③ ■ button

This has the same function as the **STOP** button on the main unit.

#### ④ MENU button

This has the same function as the **HOME/MENU** button on the main unit.

#### ⑤ ◀/▶ buttons

- Press and hold these buttons to search backward/forward. (see "Searching backward and forward" on page 27)
- When the current source is **DAB** or **FM**, press to automatically search received frequencies for that frequency mode. (see "Changing the received frequency" on page 34)

#### ⑥ ^/∨ buttons

- When the current source is **USB** or **SD** and the play area is folder (📁 icon shown), press the ^ button to move up one folder level. (see "Playback area" on page 24)
- When the current source is **DAB** or **FM**, press the ^/∨ button to select a preset station.
- When a menu setting screen is open, press the ^ button to move up one menu level.
- The ∨ button has the same function as the remote control **ENTER** button.
- When the input source is **DAB**/**FM**, use to change preset numbers.

#### ⑦ Number (0–9) buttons

- When the current source is **CD**, **USB** or **SD** and the play area is set to "ALL", use the number buttons to select tracks by their track numbers. For track numbers, a maximum of two digits can be input for audio CDs and three digits for data CDs. (see "Selecting tracks directly" on page 25)
- When the current source is **DAB** or **FM**, press to tune in a preset station.

#### ⑧ PRESET button

- When the current source is **DAB** or **FM**, press to program preset stations manually. (see "Setting radio station presets manually" on page 34)
- When the current source is **DAB** or **FM**, press and hold to program preset stations automatically. (see "Setting radio station presets automatically" on page 34)

#### ⑨ DUB button

Press when stopped to start dubbing (copying) preparation. (see "Dubbing procedures" on page 38)

#### ⑩ FM MODE button

When the current source is **FM**, press to switch between stereo and mono for FM broadcast reception. (see "Setting the FM mode" on page 34)

#### ⑪ SOURCE button

This has the same function as the **SOURCE** button on the main unit. (see "Selecting the playback source" on page 22)

#### ⑫ II button

This has the same function as the **PAUSE** button on the main unit.

#### ⑬ DISPLAY/RDS/INFO [PAIRING] button

- Press during playback to show a variety of information. (see "Time and text information display" on page 30)
- When the current source is **BLUETOOTH**, press and hold to activate Bluetooth pairing mode. Press when pairing to end pairing mode. (see "Pairing" on page 31)
- Press when the current source is **FM** to switch the RDS mode. (see "RDS (European model only)" on page 36)
- When the input source is **DAB**, press to start automatic station selection.

#### ⑭ ◀◀/▶▶ [⟨/⟩] buttons

- When the current source is **CD**, **USB** or **SD** and the play area is set to "ALL", press to skip tracks. (see "Skipping to earlier and later tracks" on page 24)
- When the current source is **USB** or **SD** and the play area is folder (📁 icon shown), press to move between tracks and folders. (see "Playback area" on page 24)
- If the current source is **DAB** or **FM**, press to change the frequency received. (see "Tuning in radio stations" on page 34)
- When a menu screen is open, turn to select items and change setting values. (see "Basic Menu screen operations" on page 18)

#### ⑮ ENTER button

When a menu screen is open, press to confirm selections and settings.



## 2 – Names and Functions of Parts

### 16 A-B REP button

When the current source is **CD**, press to set the A-B repeat function starting (A) and ending (B) points. (see “A-B repeat playback settings (audio CDs only)” on page 28)

### 17 REPEAT button

Press to turn the repeat playback function on/off. (see “Ordinary repeat playback settings” on page 28)

### 18 P.MODE button

Press to cycle through the playback modes (ordinary, single and random). (see “Playback modes” on page 27)

### 19 P.AREA button

When the current source is **USB** or **SD**, press to set the play area. (see “Setting the playback area” on page 24)

### 20 CLEAR button

This has the same function as the **CLEAR** button on the main unit.

### 21 DIMMER button

Use to adjust the display brightness. (see “Adjusting the display brightness” on page 20)

### 22 P.O.PLAY button

Press to turn power-on-play on/off. (see “Using the power-on-play function” on page 29)

## Home Screen

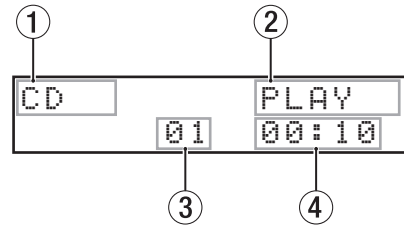

Home Screen when CD/USB/SD selected

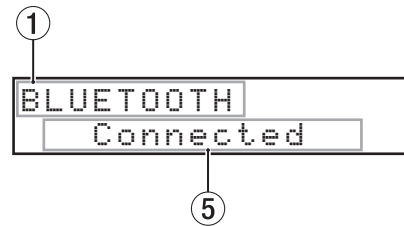

Home Screen when Bluetooth selected

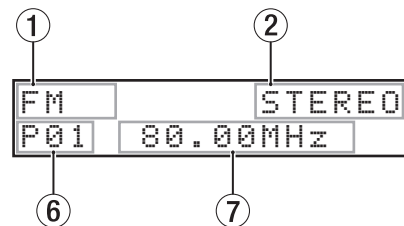

Home Screen when DAB/FM selected

### 1 Current source

This shows the name of the currently selected input source. (see “Selecting the playback source” on page 22)

### 2 Transport status/playback file format

- When the current source is **CD**, this shows the transport status.
- When the current source is **CD**, but a data CD is loaded or when the current source is **USB/SD**, this shows the playback file format.

### 3 Track number

This shows the number of the currently playing track.

### 4 Elapsed time from track beginning

This shows the elapsed time from the beginning of the current track (hours: minutes: seconds).

### 5 Connection status

This shows the connection status with other Bluetooth devices and messages.

### 6 Preset number

When the current source is **DAB** or **FM** and preset mode is enabled, this shows the preset number.

### 7 Frequency received

If the current source is **DAB** or **FM**, this shows the frequency received.

## 2 – Names and Functions of Parts

### Menu structure

Press the main unit **HOME/MENU** button or remote control **MENU** button to open the Menu screen.

The various menu items are as follows.

Menu item	Function	Page
APS Setting	Automatic power saving function setting	see page 40
DUB AutoMute	Dubbing automatic muting function setting	see page 39
A.Out Att.	Analog output attenuation function setting	see page 40
Resume Setting	Resume playback function setting	see page 29
Inc. Play	Incremental playback function setting	see page 30
Serial Mode (when sold-separately Ethernet card installed)	Serial Mode setting when Ethernet card installed (sold-separately)	see page 40
Baud Rate	RS-232C transmission speed setting	see page 40
Tuner Out Sel.	Tuner broadcast sound output setting	see page 35
Information	Show information	see page 41
Dubbing Format	Dubbing format settings	see page 39
IR Remote Lock	Remote control lock function setting	see page 22
Network Set. (when sold-separately Ethernet card installed)	Setting when Ethernet card installed (sold-separately)	
Factory Preset	Restore factory default settings	see page 41

#### NOTE

The settings for all menu items are retained even when the unit is turned off.

### Basic Menu screen operations

Operations are conducted on the Menu screen as follows.

#### Selecting items (moving vertically on a page):

Turn the **MULTI JOG** dial on the main unit.

Use the **◀◀/▶▶** [**</>**] buttons on the remote control.

#### Confirming a selected item:

Press the **MULTI JOG** dial on the main unit.

Press the remote control **ENTER** button.

#### Opening a submenu from a page:

Press the **MULTI JOG** dial on the main unit.

Press the remote control **ENTER** button.

#### Selecting an item in a submenu:

Turn the **MULTI JOG** dial on the main unit.

Use the **◀◀/▶▶** [**</>**] buttons on the remote control.

#### Going back one step in a menu:

Press the main unit **BACK [PAIRING]** button.

Press the remote control **^** button.

#### Returning directly to the Home Screen from a Menu screen:

Press the main unit **HOME/MENU** button.

### Menu operation procedures

This example explains how to set the analog output attenuation function.

1. Press the main unit **HOME/MENU** button or remote control **MENU** button to open the Menu screen.

```
Menu
< APS Setting >
```

APS Setting menu item shown

2. Turn the main unit **MULTI JOG** dial or use the remote control **◀◀/▶▶** [**</>**] buttons to select the setting item.

```
Menu
< A.Out Att. >
```

A.Out Att. selected

3. Press the main unit **MULTI JOG** dial or remote control **ENTER** button to open the various setting screens.

```
A.Out Att.
< OFF >
```

A.Out Att. screen open

4. Turn the main unit **MULTI JOG** dial or use the remote control **◀◀/▶▶** [**</>**] buttons to change the setting.
5. Press the main unit **MULTI JOG** dial or remote control **ENTER** button to confirm the setting and return to the Menu screen.
6. Repeat steps 2 to 5 as necessary to set each item.
7. Press the main unit **BACK [PAIRING]** button or remote control **^** button to return to the Home Screen.

## Making connections

This is an example of CD-400U DAB connections.

### Precautions before making connections

- Carefully read the operation manuals of the devices to be connected and then connect them correctly.
- Before making connections, turn this unit and all equipment to be connected off (standby).
- Install all connected devices, including this unit, so that they are powered from the same line. When using a power strip or similar device, be sure to use one that has high current capacity (thick cable) in order to minimize fluctuations in power voltage.

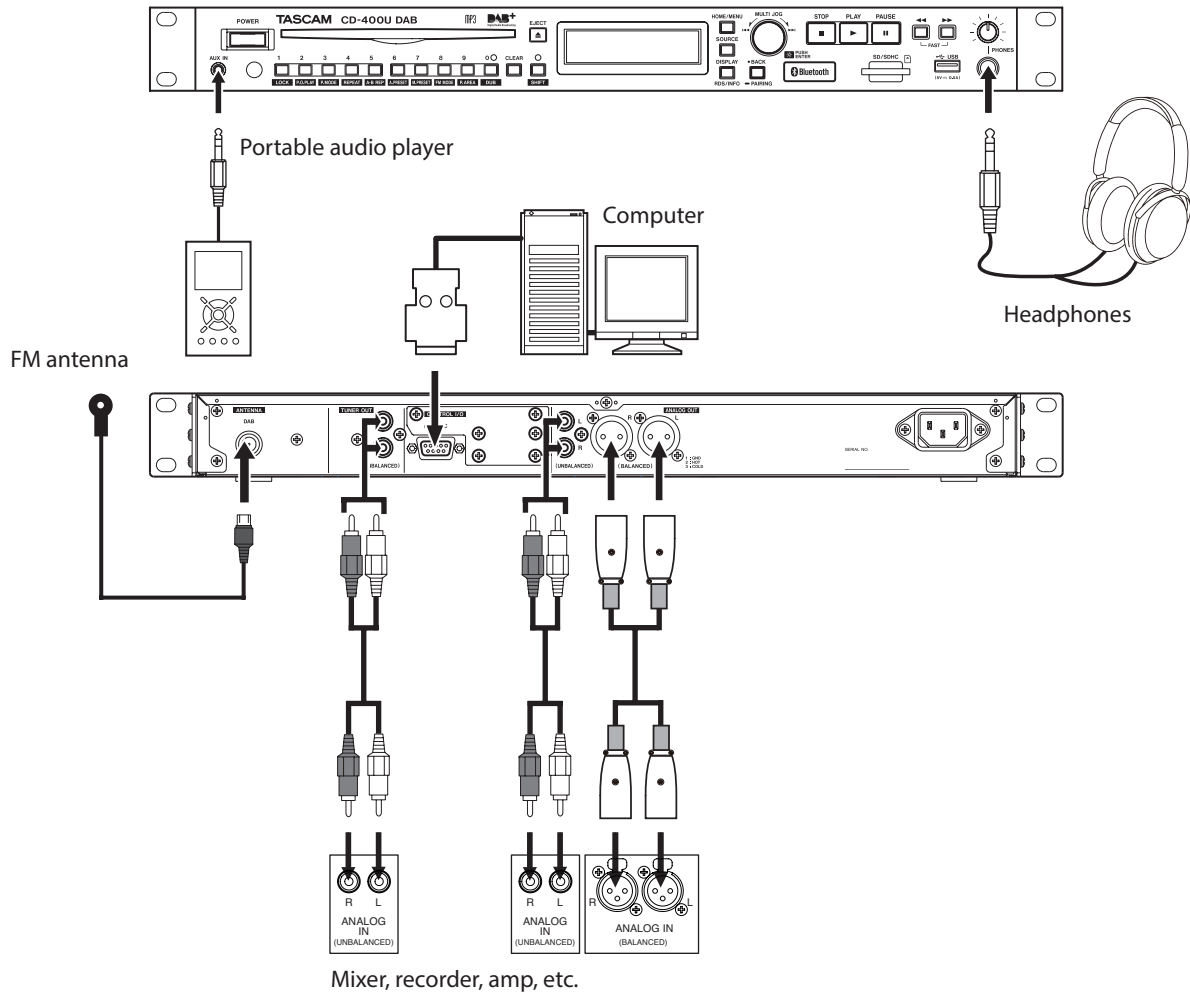

## 3 – Preparation

### Preparing the remote control

#### Installing batteries

1. Open the cover on the back.
2. Insert two AAA batteries, being certain to use the correct  $\oplus$  and  $\ominus$  orientations.
3. Close the cover.

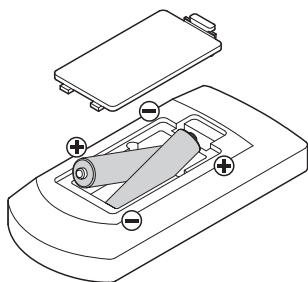

#### When to replace batteries

Replace both batteries with new ones if the distance from the main unit that the remote can be used decreases or if the unit stops responding to the remote buttons.

#### Battery precautions

Misuse of batteries could cause them to leak or rupture, for example. Carefully read and follow the battery caution labels. (see "CAUTIONS ABOUT BATTERIES" on page 4)

#### Using the wireless remote control

"Wireless remote control (TASCAM RC-CD400)" on page 16 for the button functions.

When using the remote control, point it toward the receiver on the unit and use it within the range shown below.

Remote control signal receiver

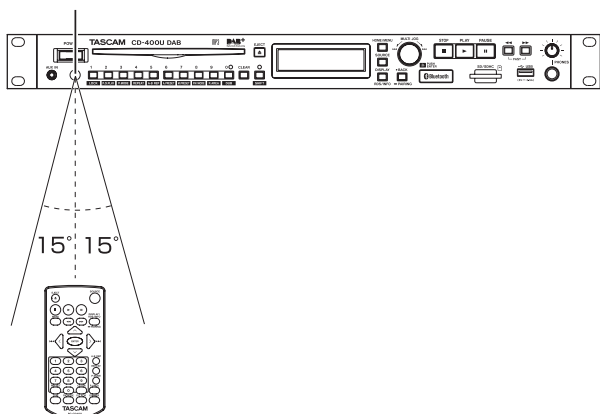

#### Remote control operation range

From any angle within 15° of front: 5 m

#### CAUTION

- Operation might not be possible if there are obstacles.
- Remove the batteries if not using the remote control for a long time (a month or more).
- If battery fluid should leak, wipe away any fluid inside the case thoroughly and install new batteries.
- When using other devices that can be controlled by infrared rays, operation of this remote control could cause those devices to function improperly.

### Turning the unit on and off

Press the **POWER** switch on the front of the unit.

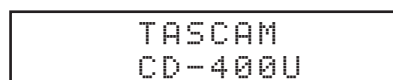

Startup screen



Home Screen

After the unit starts and the startup screen is shown, the Home Screen will open.

#### Turning the unit off

No special operations are necessary.

Press the **POWER** switch to turn the unit off.

#### CAUTION

Do not turn the power off or disconnect the power cord when the unit is operating (including playing back or writing data to an SD card or USB flash drive). Doing so could cause proper dubbing (copying) to fail, dubbed (copied) data to be lost, and sudden loud noises from monitoring equipment, which might damage the equipment, harm hearing or cause other trouble.

### Adjusting the display brightness

Turn the **MULTI JOG** dial while pressing the **SHIFT** button or press the remote control **DIMMER** button to adjust the display brightness.

Main unit operation:

dim  $\leftarrow$   $\rightarrow$  somewhat dim  $\leftarrow$   $\rightarrow$  normal

Remote-control operation:

normal  $\rightarrow$  somewhat dim  $\rightarrow$  dim  $\rightarrow$  normal, etc.

---

### Inserting and removing discs

---

#### Inserting discs

Insert the disc part way with its labeled side up. Push the disc in further until just before it disappears. It will automatically be drawn in to the slot.

#### CAUTION

- Discs cannot be inserted when the power is off.
- If the disc becomes stuck during insertion, for example, and is difficult to push, do not try to force it in. Pull the disc out once and press the **EJECT** button. Then, try inserting it again. (Trying to force the disc in could scratch it or damage the unit.)
- If a disc other than a playable CD is inserted or a disc is inserted upside down, the unit will automatically eject it.
- 8cm CDs cannot be used. If an 8cm CD is inserted, it will automatically be ejected.

---

#### Ejecting discs

Press the main unit or remote control **EJECT** button. When the disc is partially ejected, hold the edge and pull it out.

#### CAUTION

When the power is off, the main unit and remote control **EJECT** buttons will not function.

---

#### Forcing disc ejection

Press and hold the **EJECT** button for at least 10 seconds to force the disc to eject. (This will eject discs even when **No Disc** appears on the Home Screen)

---

### Inserting and removing SD cards

---

#### Inserting SD cards

Insert an SD card into the SD card slot on the front of the unit to enable playback and dubbing by this unit.

#### NOTE

SD cards can be inserted whether or not the unit is on or off.

- Inserted SD cards with the correct orientation.
- The label should be up and the connector should be inserted toward the back.

---

#### Removing SD cards

Turn the unit off or stop operation before removing an SD card.

#### CAUTION

Do not remove an SD card when the unit is operating (including playing back or writing data to the SD card). Doing so could cause proper dubbing to fail, data to be lost, and sudden loud noises from monitoring equipment, which might damage the equipment, harm hearing or cause other trouble.

1. Press the SD card in gently to make it to come forward.
2. Pull the SD card out by hand.

---

#### SD card write protection switches

SD cards have write-protection switches that prevent writing new data to them.

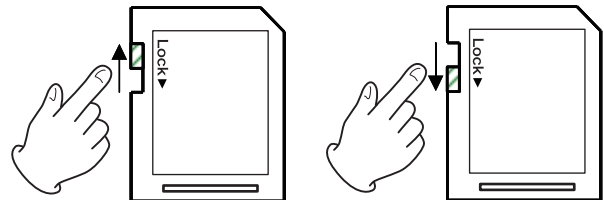

If you slide the write-protection switch to the LOCK position, dubbing will not be possible.

Remove write-protection to use the dubbing (copying) function.

## 3 – Preparation

### Connecting and disconnecting USB flash drives

#### Connecting USB flash drives

Connect a USB flash drive to the USB port on the front of the unit to enable playback and dubbing with this unit.

#### NOTE

You can connect a USB flash drive when the unit is on or off.

#### Disconnecting USB flash drives

Turn the unit off or stop operation before disconnecting a USB flash drive.

#### CAUTION

Never disconnect a USB flash drive when the unit is operating (including playing back or writing data to the USB flash drive). Doing so could cause proper dubbing to fail, data to be lost, and sudden loud noises from monitoring equipment, which might damage the equipment, harm hearing or cause other trouble.

### Setting remote control reception

In order to prevent misoperation, the unit can be set to not accept remote control commands.

Use the **Menu** screen **IR Remote Lock** item to set whether or not the unit accepts remote control commands. (Default: **Un Lock**)

#### NOTE

- When the remote control reception setting is **Lock**, if a remote control button is pressed, **IR Remote Locked** will appear on the display
- The remote-control reception on/off setting is retained even when the unit is turned off.

### Panel lock functions

When the unit is in shift mode (**SHIFT** indicator lit), press the **1 [LOCK]** button to turn the front panel lock function on/off. This disables front panel button operations.

When the panel is locked, if a front panel button (excluding the **SHIFT** and **1 [LOCK]** buttons) is used, **Panel Locked** will appear on the display.

#### NOTE

- Even when the panel is locked, external control operations will be received through the **RS-232C** connector on the back of the unit.
- Even when the panel is locked, operations can be received from the remote control. This behavior depends, however, on the **IR Remote Lock** item setting on the **Menu** Screen.
- The panel lock function on/off setting is retained even when the unit is turned off.

### Selecting the playback source

Press the main unit or remote control **SOURCE** button to select the source played back by the main unit.

This changes the current source in the following order.

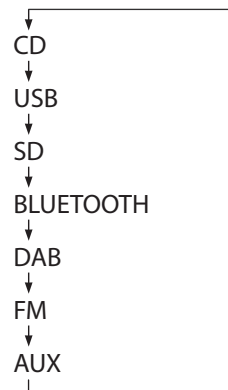

Current source switching order

The name of the current source (**CD**, **USB**, **SD**, **BLUETOOTH**, **DAB**, **FM** or **AUX**) appears in the current source display area on the Home Screen.

#### NOTE

- When the current source is switched from **CD** to any other input source, the **CD** will stop if it is playing back or paused. In the same way, when switching from an **SD** card to another medium or from a **USB** flash drive to another input source, the previous source will stop if playing back or pause. (**Bluetooth** and **AUX** will not stop.)
- The playback mode setting is not cleared when the current source changes.

# 4 – CD/SD/USB playback

This chapter explains playback functions for audio files stored on CDs, SD cards and USB flash drives.

This explanation assumes that you have already loaded a CD, SD card or USB flash drive that contains audio files into the unit, that the unit is on, and that the current source is set appropriately. (see “Selecting the playback source” on page 22)

## Files that can be played back

This unit can play back files in the following formats.

### Audio CDs

Commercially-available music CDs as well as CD-R and CD-RW discs that have been created in the audio CD format

### Data CDs

CD-ROM/R/RW discs with MP3 or WMA files using ISO 9660 (Level 1, Level 2 or Joliet) recording formats can be played back.

### SD card/USB flash drive

In addition to files (MP3) dubbed by this unit, this unit can play audio files that have been recorded by other units or written by a computer or other audio device if they use the following formats.

Files that can be played back	File extensions
AAC	.m4a, .M4A
MP3	.mp3, .MP3
WAV	.wav, .WAV
WMA	.wma, .WMA

### NOTE

- This unit cannot play CD-R/CD-RW discs that have not been finalized.
- For information about sampling frequencies and bit rates that can be played back, see “Playback file formats” at the end of this manual. (see “Ratings” on page 43)
- This display of this unit can only show half-width (normal) alphabet letters and numbers (single-byte). If a file name uses Japanese, Chinese or other full-width (double-byte) characters, playback is possible but those characters will be replaced with \* on the display.
- MP3 files are recognized by the “.mp3” extension. Always add the “.mp3” extension to file names. This unit cannot play MP3 files without the “.mp3” extension. Furthermore, this unit cannot play files that have the “.mp3” extension if they are not in the MP3 data format.
- WAV files are recognized by the “.wav” extension. Always add the “.wav” extension to file names. This unit cannot play WAV files without the “.wav” extension. Furthermore, this unit cannot play files that have the “.wav” extension if they are not in the WAV data format.
- Media with more than 300 files or 50 folders might not play properly.
- Depending on the condition of the disc, playback might skip or not be possible.

## Tracks and folders on SD cards and USB flash drives

This unit handles audio files on SD cards and USB flash drives as “tracks”.

Some data CDs, SD cards and USB flash drives store files in folders in the same way that ordinary computer files are handled. Some also store multiple folders within a single folder, creating a multi-level structure.

This unit assigns track numbers to audio files for management. Track numbers are assigned in the following order.

1. Playable files in each folder are sorted in Unicode order. Folders, including empty folders and folders that do not contain playable files, are sorted in Unicode order.
2. If the root folder contains playable files, those files are assigned numbers first.
3. After all playable files in the root folder are assigned numbers, if there are lower-level folders with playable files in them, those files are assigned numbers
4. If there are more folders at an even lower level with playable files in them, those files are assigned numbers. If there are no folders in the lower level, the unit searches for folders on the same level, and then assigns numbers to the files in those folders.

During ordinary playback of SD cards and USB flash drives, tracks are played in numerical order in the same way as audio CDs.

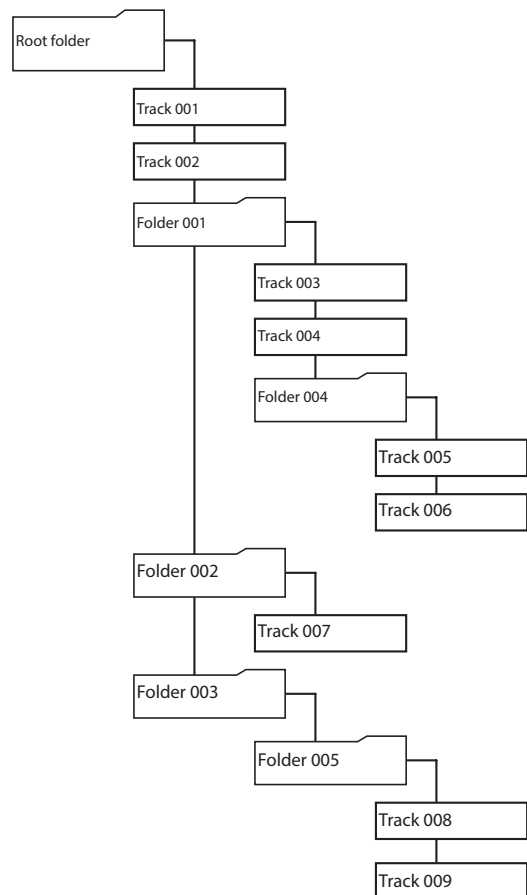

Track and folder structure example

## 4 – CD/SD/USB playback

### Playback area

The range of tracks that can be selected for playback on the Home Screen is called the “playback area”.

When using audio CDs and CD-R/CD-RW discs (CD DA only) with MP3 and WMA files, the entire disc is always set as the play area.

When using SD cards and USB flash drives, you can set folders as the play area.

Limiting the play area makes selection of playback tracks easier when you have numerous recorded files on an SD card or USB flash drive.

### Setting the playback area

When the current source is USB or SD, press the **9 [P.AREA]** button with the shift mode active (**SHIFT** indicator lit) or press the remote control **P.AREA** button to set the play area.

Play area	Folder icon	Meaning
All	Not shown	Play all the files on the medium.
Folder	Shown	Play all the files in the folder that contains the currently selected file.

The  icon appears at the right side of the Home Screen when the play area is folder.

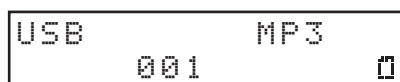

### Basic playback operations

This section explains basic playback operations, including starting, stopping and pausing.

This explanation assumes that you have already made necessary connections, turned the unit on, loaded a medium that contains audio files, selected the current source, and opened the Home Screen on the display.

#### Playing tracks

Press the main unit **PLAY** button or the remote control  button to start playback.

#### Stopping playback:

Press the main unit **STOP** button or remote control  button.

#### Pausing playback:

Press the main unit **PAUSE** button or remote control  button.

### Selecting tracks for playback

This is an explanation of how to select tracks if there are multiple tracks when the current source is CD and an audio CD is loaded, as well as when the current source is USB or SD and the play area is “All”.







The two ways to select tracks are moving (skipping) backward/forward by track number and specifying track numbers directly.



#### NOTE

When the current source is USB or SD and the play area is folder ( icon shown), the number buttons on the main unit and remote cannot be used to designate tracks.



### Skipping to earlier and later tracks

Turn the main unit **MULTI JOG** dial or use the remote control /  [] buttons to skip to the previous or next track.

- During track playback, turn the main unit **MULTI JOG** dial counterclockwise or press the remote control  [] button to return to the track beginning. When already at the beginning of a track, turn the **MULTI JOG** dial counterclockwise or press the remote control  [] button) to skip to the beginning of the previous track.
- When at the beginning or middle of a track, turn the main unit **MULTI JOG** dial clockwise or press the remote control  [] button) to skip to the next track.

After selecting a track, press the **PLAY** button or remote control  button to start playing it back. Instead of pressing the main unit **PLAY** button or remote control  button, press the **PAUSE** button or remote control  button to pause at the beginning of the selected track.

#### NOTE

- Only tracks in the current playback area can be played back.
- The track number, file name and other file information for the currently playing file appear on the display.
- Turn the main unit **MULTI JOG** dial or use the remote control /  [] buttons as necessary to move between tracks.



## Selecting tracks directly

The number buttons on the main unit and the remote control can be used to directly enter track numbers.

1. Use the number buttons on the main unit or the remote control to enter track numbers.  
Enter the track number digits in order, starting with the largest.

### Audio CD track number entry

Set with two digits.

Example: for track 9, input 0 → 9

### Data CD/USB/SD track number entry

Set with three digits.

Example 1: for track 105, input 1 → 0 → 5

Example 2: for track 4, input 0 → 0 → 4

2. Press the main unit **PLAY** button or remote control **▶** button.

The selected track will start to play.

Playback can also be started by pressing the main unit **MULTI JOG** dial or remote control **ENTER** button.

3. Press the main unit **STOP** button or remote control **■** button to end track number input and return to the regular display.

### NOTE

- If you input the wrong number, you can press the **CLEAR** button to delete the input value.
- The largest number that can be shown for the currently playing track is 999. If the track number exceeds 1000, --- will be shown.
- In random mode, the number buttons cannot be used to set tracks.

## Folder playback (SD cards and USB flash drives only)

When the current source is **USB** or **SD** and the play area is folder (  icon shown), the selected folder (the current folder) can be set as the play area.-

In the procedure explained below, you can select a track and set the folder that contains that track as the current folder.

1. Select **USB** or **SD** as the current source. (see "Selecting the playback source" on page 22)
2. Set the play area to folder (  icon shown). (see "Setting the playback area" on page 24)

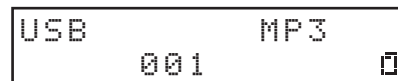

3. Turn the main unit **MULTI JOG** dial or use the remote control **◀◀/▶▶** [**</>**] buttons to select a track/folder.  
The top line of the Home Screen shows the file or folder name, and the  icon starts to blink.

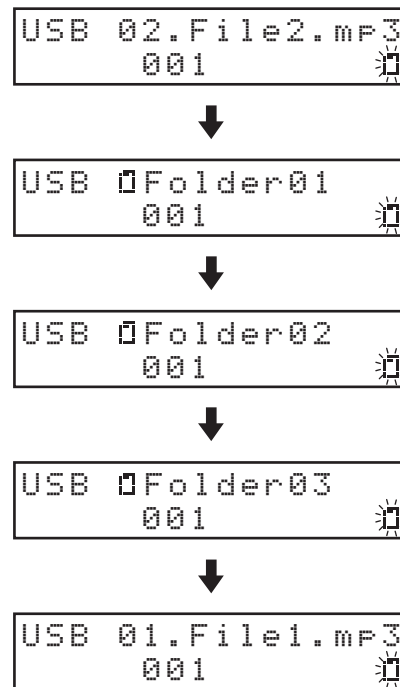

### NOTE

- To cancel track/folder selection, press the **CLEAR** button on the main unit or remote control.
- If you select a folder that does not contain any audio files, **NO FILE** will be shown. At this time, if you turn the main unit **MULTI JOG** dial or press the **◀◀/▶▶** [**</>**] buttons, the name of the currently selected file will be shown and movement might become impossible. If this happens, press the **CLEAR** button on the main unit or remote control to cancel selection. Then, try again.
- The current folder will change along with movement between folders.

## 4 – CD/SD/USB playback

- When the  icon is blinking, press the main unit **MULTI JOG** dial or remote control **ENTER** button to start playback if a track is selected or to move down one level if a folder is selected.

```
USB  Folder01
      001
```



```
USB  03.File3.mp3
      001
```

To move up one level, press the main unit **BACK [PAIRING]** button or remote control  $\wedge$  button.

- Turn the main unit **MULTI JOG** dial or use the remote control  $\llcorner/\triangleright$  [ $\llcorner/\triangleright$ ] buttons to select a track/folder.

```
USB  03.File3.mp3
      001
```



```
USB  04.File4.mp3
      001
```



```
USB  05.File5.mp3
      001
```

- When the  icon is blinking, press the main unit **MULTI JOG** dial or remote control **ENTER** button to select that track and start playback.  
The folder that contains the selected track becomes the current folder.

```
USB  05.File5.mp3
      001
```





```
USB          MP3
      003      00:01
```

### NOTE

- If repeat playback is activated during folder playback, the tracks in the current folder will be played repeatedly.
- If random playback is activated during folder playback, the tracks in the current folder will be played randomly.

### Activating skip mode

When the play area is folder ( icon shown), press and hold the main unit **MULTI JOG** dial or remote control **ENTER** button to activate skip mode. An **S** will appear on the Home Screen.

```
USB          MP3  S
      001          
```

In this mode, turn the main unit **MULTI JOG** dial or use the remote control  $\llcorner/\triangleright$  [ $\llcorner/\triangleright$ ] buttons to skip to earlier and later

tracks that are on the same level. Tracks on the same level can also be designated directly. (see “Selecting tracks directly” on page 25)

### NOTE

When in skip mode, press and hold the main unit **MULTI JOG** dial or remote control **ENTER** button to make **S** disappear and return to ordinary folder mode.

## Playback modes

This unit has three playback modes. The current playback mode is shown on the Home Screen.

### Continuous playback mode (default setting)

Tracks in the playback area will be played in track number order.

#### NOTE

When using an SD card or USB flash drive and the play area is folder (📁 icon shown), tracks in the currently playing folder will be played in numerical order.

### Single playback mode

The selected track will be played and stop after playback.

### Random playback mode

All tracks in the playback area will be played in random order regardless of track number.

#### NOTE

When using an SD card or USB flash drive and the play area is folder (📁 icon shown), tracks in the current folder will be played in random order. (see “Folder playback (SD cards and USB flash drives only)” on page 25)

## Setting the playback mode

When shift mode is active (**SHIFT** indicator lit), press the main unit **3 [P.MODE]** button or the remote control **P.MODE** button to change the playback mode.

Each time you press this button, the playback mode will change.

Indicator	Playback mode
Not shown	Continuous playback mode
1	Single playback mode
RND	Random playback mode

```

CD 1          PLAY
      01 00:01
    
```

Single playback mode active

```

CD  RND      PLAY
      01 00:01
    
```

Random playback mode active

#### NOTE

- Unless otherwise specified, explanations in this manual assume that the playback mode is set to continuous playback mode.
- The current playback mode appears on the Home Screen.

## Searching backward and forward

You can search backward and forward within a track while listening to it.

1. Play or pause the desired track.
2. Press and hold the main unit **◀◀/▶▶ [FAST]** buttons or the remote control **◀◀/▶▶** buttons to start searching backward/forward.
3. To stop searching, release the button you are pressing. The state (playing or paused) before searching started will resume.

#### NOTE

- If the end of a track is reached when searching forward, the unit skips to the next track and starts searching it from the beginning.
- If the end of the last track is reached when searching forward, the unit stops.
- If the beginning of a track is reached when searching backward, the unit skips to the track before it and starts searching it from the end.
- If the beginning of the first track is reached when searching backward, playback pauses, but will resume when the button is released.
- When searching backward/forward by pressing the **◀◀/▶▶** button, press and hold the other **◀◀/▶▶** button for the opposite direction to search at high speed. (This function only works with the main unit buttons.)

## 4 – CD/SD/USB playback

### Using the repeat playback function

All tracks in the playback area can be played back repeatedly. Specified intervals within a track can also be played back (A-B repeat playback).

#### Ordinary repeat playback settings

When the repeat playback function is on, operation depends on the playback mode setting.

Playback mode setting	Function
Continuous playback mode	Repeat playback of the tracks in the set play area
Single playback mode	Repeat playback of the current track

To turn the repeat playback function on/off, activate the shift mode (**SHIFT** indicator lit) and press the main unit **4 [REPEAT]** button or remote control **REPEAT** button.

REP appears on the Home Screen when the repeat function is on.

```
CD  REP  PLAY
      01  00:01
```

Continuous playback mode active

```
CD  1REP  PLAY
      01  00:01
```

Single playback mode active

#### NOTE

- The repeat playback setting is retained even when the unit is turned off.
- The repeat playback function cannot be turned on when the random playback mode is active (RND shown on display).

#### A-B repeat playback settings (audio CDs only)

Specified intervals within a track can be played back (A-B repeat playback). Follow the procedures below to use A-B repeat playback.

1. Select **CD** as the current source. (see “Selecting the playback source” on page 22)
2. When playing back or when playback is paused at the point where you want the repeat playback interval to start (A), press the main unit **5 [A-B REP]** button when the shift mode is activated (**SHIFT** indicator lit) or press the remote control **A-B REP** button.  
A-B appears on the Home Screen.

```
CD  A-    PLAY
      01  00:10
```

3. At the point where you want the repeat playback interval to stop (B), press the main unit **5 [A-B REP]** button when the shift mode is activated (**SHIFT** indicator lit) or press the remote control **A-B REP** button.

A-B appears on the Home Screen.

This confirms the set interval (A-B) and starts A-B repeat playback.

```
CD  A-B    PLAY
      01  00:22
```

#### CAUTION

A-B repeat is not possible with data CDs, SD cards or USB flash drives.

#### NOTE

- Press the main unit **STOP** button or remote control **■** button to stop the unit and clear the set A-B repeat interval. Changing the track or the current source will also clear the repeat interval.
- The A-B repeat playback interval cannot include more than one track.
- The A-B repeat setting is not retained when the unit is turned off.

## Using the power-on-play function

By using a commercially-available timer, for example, to turn this unit on, you can make it start playing at a desired time.

1. Connect the unit to the timer so that it receives power from the timer power output in advance.
2. Select the current source for playback. (see “Selecting the playback source” on page 22)
3. Press the main unit **2 [P.O PLAY]** button when shift mode is active (**SHIFT** indicator lit) or press the remote control **P.O PLAY** button to turn the power-on-play function on. (Default: off)

```
PWR On Play On
01 00:01
```

4. With this unit's **POWER** switch set to on, turn the power off from the timer, and set the timer to turn on at the desired time. The power will turn on at the desired time, and the unit will automatically start playback.

### NOTE

- The **P** icon appears on the Home Screen when the power-on-play function is on.

```
CD          PLAY P
01 00:10
```

- The power-on-play function on/off setting is retained even when the unit is turned off.

## Using the resume function

When the resume playback function is on, playback can restart from the point where it was last stopped (resume point).

The following actions will clear the resume point.

- The medium is ejected
- The playback area is changed
- The unit is turned off when the playback area is set to folder (  icon shown)
- The playback mode is set to random
- The content of the current source is changed (dubbing function used)

Use the menu to turn the resume playback function on/off.

1. Select the **Resume Setting** item on the **Menu** screen to open the **Resume Setting** screen. (see “Menu operation procedures” on page 18)

```
Resume Setting
<      ON      >
```

2. Turn the resume playback function on or off. Options: **OFF**, **ON** (default)
3. Confirm the setting and return to the **Menu** screen.

### NOTE

- If there is no resume point (no time has been set as the resume point), the beginning of the playback track will become the resume point.
- The resume playback function on/off setting is retained even when the unit is turned off.

## 4 – CD/SD/USB playback

### Using the incremental playback function

When the incremental playback function is on, press the main unit **PLAY** button or remote control **▶** button during playback to start playback from the beginning of the next track. Press the main unit **STOP** button or remote control **■** button during playback to pause at the beginning of the next track.

1. Select the **Inc Play** item on the **Menu** screen to open the **Inc Play** screen. (see “Menu operation procedures” on page 18)



2. Turn the incremental playback function on or off.  
**Options:** OFF (default), ON
3. Confirm the setting and return to the **Menu** screen.

#### NOTE

When the incremental playback function is on and playback is paused, press the main unit **PLAY** button or remote control **▶** button to start playback from where it is paused.

When playback is paused, press the main unit **STOP** button or remote control **■** button to stop playback. When the last track is playing back, press the main unit **PLAY** button or remote control **▶** button to start playback from the beginning of the first track in the play area. Press the main unit **STOP** button or remote control **■** button to pause at the first track in the play area.

#### NOTE

The incremental play function on/off setting is retained even when the unit is turned off.

### Time and text information display

When the current source is CD, USB or SD, press the main unit **DISPLAY/RDS/INFO** button or remote control **DISPLAY/RDS/INFO [PAIRING]** button to select the time or text information shown on the Home Screen.

Press the main unit **DISPLAY/RDS/INFO** button or remote control **DISPLAY/RDS/INFO [PAIRING]** button to cycle through the types of information shown.

The types of information shown change according to the type and status of the media set as the current source as well as the unit operation status.

#### Audio CDs

When playing back or paused, you can cycle through what is displayed: track elapsed time → track remaining time → total track elapsed time → total track remaining time.

Indicator	Meaning
Not shown	Track elapsed time
TRK-R	Track remaining time
TOTAL	Total track elapsed time
TTL-R	Total track remaining time

#### Data CDs, SD cards and USB flash drives

When playing back, paused or stopped, you can cycle through what is displayed: track elapsed time → file name of current track → title of current track → name of current track artist → name of current track album → folder name.

Shown	Meaning
Not shown	Track elapsed time
FILE	File name of current track
TITLE	Title of current track
ARTIST	Name of current track artist
ALBUM	Name of current track album
FOLDER	Folder name

#### NOTE

- The text information shown on the display is from the ID3/WMA tags for data CDs and from the ID3/WMA/AAC tags for SD cards and USB flash drives.  
If this information is not stored with the disc or file, nothing will appear after **TITLE :** and **ARTIST :**.  
If characters that cannot be displayed are included in the data, they will be replaced with \*.
- The information display setting is retained even when the unit is turned off.
- On SD cards and USB flash drives written by Mac computers, the numbers of tracks in folders and the track numbers might not match. This is an existing problem in Mac system files, but it does not affect playback by this unit.
- “999:59” will continue to be shown if the elapsed track time exceeds this time.

# 5 – Bluetooth device playback

This unit can output sound from a computer, portable audio device or other equipment that supports Bluetooth (A2DP). Moreover, if the Bluetooth device supports AVRCP, the **PLAY** button and other controls on this unit can be used to control playback on the Bluetooth device.

## Pairing

Follow the procedures below to enable communication with a Bluetooth device.

### NOTE

Pairing also requires operation of the Bluetooth device. Refer to the operation manual of the Bluetooth device for procedures.

1. Select **BLUETOOTH** as the current source. (see “Selecting the playback source” on page 22)
2. Press and hold the main unit **BACK [PAIRING]** button or remote control **DISPLAY/RDS/INFO [PAIRING]** button. A **PAIRING** message will blink on the display.



BLUETOOTH  
PAIRING

3. Enable Bluetooth transmission on the other Bluetooth device.
4. Select CD-400U (this unit) on the other Bluetooth device. When pairing succeeds, this unit and that device will be connected and **Connected** will appear on the Home Screen.



BLUETOOTH  
Connected

### NOTE

- Some older Bluetooth devices require the input of a passkey. Enter 0000 in such cases.
- Pairing will automatically end if connection is not confirmed within two minutes.
- When this unit is turned on, it will automatically try to connect with the Bluetooth device to which it was previously connected. At this time, pairing will automatically end after five minutes if connection is not possible because that Bluetooth device is not turned on or its Bluetooth function is turned off.

## Usable controls

Controls on the main unit and included wireless remote control (RC-CD400) can be used to control the connected Bluetooth device if it supports AVRCP.

Main unit	Remote control	Function
<b>PLAY</b> button	▶ button	Play
<b>PAUSE</b> button	⏸ button	Pause
<b>STOP</b> button	■ button	Stop
<b>MULTI JOG</b> dial turning	⏮/⏭ [ </> ] buttons	Selects tracks
⏮/⏭ [ <b>FAST</b> ] buttons	⏮/⏭ buttons	Search backward and forward

### CAUTION

Operation might not occur properly depending on the connected Bluetooth device.

## Playback from a Bluetooth device.

After pairing with the other Bluetooth device in advance, follow the procedures below for playback from it.

1. Select **BLUETOOTH** as the current source. (see “Selecting the playback source” on page 22)
2. Connect to CD-400U (this unit) on the other Bluetooth device. **Connected** appears on the Home Screen when connection completes.

Controls on the main unit and included wireless remote control (RC-CD400) can be used to control the connected Bluetooth device, and this unit can output the playback sound from the Bluetooth device.

## Unpairing

The Bluetooth device that is currently connected can be unpaired from the unit.

1. Select **BLUETOOTH** as the current source. (see “Selecting the playback source” on page 22)
2. Press the main unit **BACK [PAIRING]** button or remote control **DISPLAY/RDS/INFO [PAIRING]** button. A **Disconnect?** message will appear on the display.



BLUETOOTH  
Disconnect?

3. Press the main unit **MULTI JOG** dial or remote control **ENTER** button to unpair the device. Press the main unit **BACK [PAIRING]** button or remote control **CLEAR** button to cancel unpairing.
4. After unpairing, the pairing operation will start.

# 6 – Using DAB tuner

## Setting up your DAB tuner

The first time you listen to the DAB radio, it will scan for DAB stations and build a station list.

The unit will scan for broadcast services in the local area and add them to the station list as they are found.

## Listening to DAB Radio

1. Press the main unit or remote control **SOURCE** button to select DAB.  
When the scanning process has finished, the DLS (Dynamic Label Segment) will appear on the second line of the display.

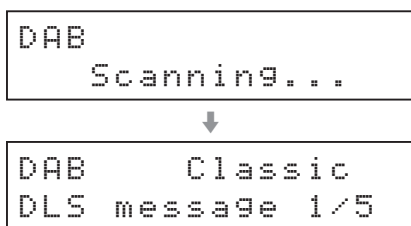

2. Select the station you want to listen to turning the main unit **MULTI JOG** dial or using the remote control **◀/▶** [**</>**] buttons.

## Setting the DAB display

You can change what is shown on the second line of the display while listening to DAB.

Press the main unit **DISPLAY/RDS/INFO** button or remote control **DISPLAY/RDS/INFO [PAIRING]** button to cycle through the types of information shown.

### DLS message

The Dynamic Label Segment (DLS) is a scrolling text label supplied by the radio station. It may be information about music titles or details regarding the program or station.

### Program type

This is a description of the type of music broadcast by the radio station such as Pop, Rock or Classical music.

### Ensemble name

This is the name of the ensemble that is broadcasting the program.

### Channel and frequency

This is the station and frequency of the currently playing broadcast.

### Bit rate

This is the bit rate and sound mode of the broadcast currently being received.

### Date and time

This is the current date and time.

### Signal strength

Use this to check the signal strength of the current station.

## Using the DAB menu

In DAB mode, use the DAB menu to access various functions.

1. In DAB mode, press the main unit **HOME/MENU** button or remote control **MENU** button.
2. Turn the main unit **MULTI JOG** dial or use the remote control **◀/▶** [**</>**] buttons to select the menu item you want, and press the main unit **MULTI JOG** dial or remote control **ENTER** button

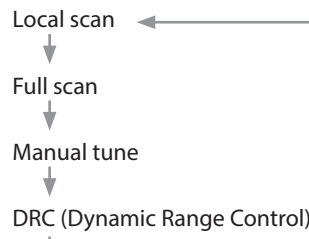

### Local scan

The unit will scan the DAB bands between 10A and 13F and add the stations found to the station list.

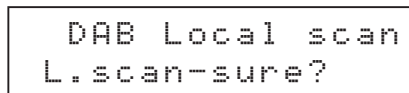

Press the main unit **HOME/MENU** button or remote control **MENU** button to start scanning.

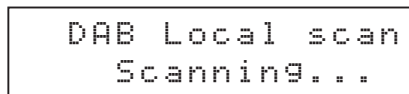

### Full scan (auto scan)

The unit will scan the DAB bands between 5A and 13F and add the stations found to the station list.

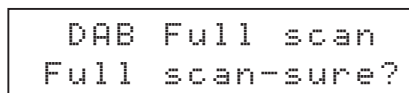

Press the main unit **HOME/MENU** button or remote control **MENU** button to start scanning.

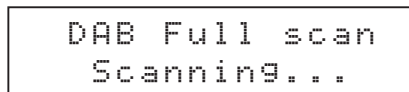

### Manual tune

This option allows you to manually tune in a station and view the strength of the signal as it changes. This could be useful when adjusting or positioning an antenna for better reception.

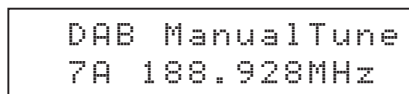

Turn the main unit **MULTI JOG** dial or use the remote control **◀/▶** [**</>**] buttons to select the desired station, and press the main unit **HOME/MENU** button or remote control **MENU** button to show the signal strength of that station.

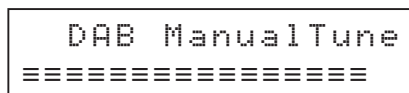



- Press the main unit **HOME/MENU** button or remote control **MENU** button again to return to the ordinary display.

## DRC

Use this option to adjust the amount of Dynamic Range Control (DRC) applied to received broadcasts. DRC is used to reduce the range between high and low volumes of audio and is sometimes applied at the broadcast source. Pop music might have a high value of DRC applied, appropriate for constantly high listening levels, while classical music broadcasts might have no DRC applied to allow the listener to hear the full dynamic range of the source volume.

- You can select one of the three DRC settings: off, low, high.



When set to high, the broadcast DRC is applied. Set to low, only half the broadcast DRC value is applied. Set to off, no DRC is applied.

## Broadcast station presets

This unit can have up to 20 DAB station presets.

### Setting radio station presets manually

1. Select **DAB** as the current source. (see “Selecting the playback source” on page 22)
2. Tune in the station that you want to add as a preset. (see “Changing the received frequency” on page 34)
3. Press the main unit **7 [M.PRESET]** button when shift mode is active (**SHIFT** indicator lit) or press the remote control **PRESET** button.  
P01 will blink at the top of the Home Screen.

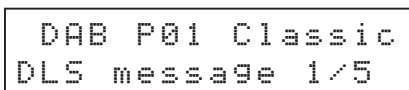

### NOTE

- The blinking P01 will disappear after some time passes.
  - If \* appears, the preset already has an assigned frequency.
4. Turn the main unit **MULTI JOG** dial or use the remote control **◀◀/▶▶ [ </> ]** buttons to select the preset number to assign.
  5. Press the main unit **MULTI JOG** dial or remote control **ENTER** button to confirm the preset.

## Selecting presets

- When in preset mode, turn the main unit **MULTI JOG** dial or use the remote control **^** and **v** buttons to select a preset station.
- You can also use the main unit or remote control number buttons to directly enter a preset number, and press the **ENTER** button to select that station.

### NOTE

- There is no automatic preset function.
- Using Local scan or Full scan will erase presets that have already been added.  
The first station found using Local scan or Full scan will automatically be added to P01.
- Presets that have not had a station assigned to them will be skipped and cannot be selected.  
In the following example, P01, P05, P06 and P08 have stations assigned, while P02-04 and P07 do not.



# 7 – Listening to FM radio

This unit can be used to listen to FM radio. The following instructions assume that the current source has been set to FM. (see “Selecting the playback source” on page 22)

## Tuning in radio stations

### Changing the received frequency

#### Changing the frequency

Press the main unit **STOP** or remote control **■** button to switch between frequency selection mode (preset numbers not shown) and preset mode (preset numbers shown).

When in preset mode, **P01** appears on the Home Screen.

```
FM          STEREO
P01  80.00MHz
```

#### Raising the received frequency

When in frequency selection mode, turn the main unit **MULTI JOG** dial clockwise or use the remote control **▶▶ [ > ]** button to raise the received frequency by one step.

When in frequency selection mode, press the main unit **▶▶ [FAST]** button or remote control **▶▶** button to automatically search for received frequencies in the higher direction.

#### Lowering the received frequency

When in frequency selection mode, turn the main unit **MULTI JOG** dial counterclockwise or use the remote control **◀◀ [ < ]** button to lower the received frequency by one step.

When in frequency selection mode, press the main unit **◀◀ [FAST]** button or remote control **◀◀** button to automatically search for received frequencies in the lower direction.

### Setting the FM mode

Activate shift mode (**SHIFT** indicator lit) and press the main unit **8 [FM MODE]** button, or press the remote control **FM MODE** button to switch between stereo and mono reception.

```
FM          STEREO
          80.00MHz
```

#### STEREO (stereo, default)

The unit will receive stereo FM broadcasts in stereo.

- If reception is poor, switch to **MONO** (mono) reception.

#### MONO (mono)

The unit will receive FM broadcasts in mono. When the reception of an FM stereo broadcast is poor, select this mode. The sound becomes mono, but noise is also reduced, making it sound better.

#### NOTE

Mono reception mode will automatically be disabled when the received frequency is changed.

## Setting radio station presets

This unit can have up to 20 FM presets.

#### NOTE

Unless the preset memory is cleared, preset radio stations will be retained even when the unit is turned off. (see “Clearing preset assignments” on page 35)

### Setting radio station presets automatically

1. Select the current source for the presets (**FM**). (see “Selecting the playback source” on page 22)
2. Press the main unit **6 [A.PRESET]** button when shift mode is active (**SHIFT** indicator lit) or press and hold the remote control **PRESET** button.

The following message will appear on the Home Screen.

```
FM
A.Preset OK?
```

3. Press the main unit **MULTI JOG** dial or remote control **ENTER** button to start automatically setting presets.

```
FM
Auto Preset
```

The unit will automatically search for radio stations and set them in order, starting with preset 01 (P01). The unit will stop automatically adding presets when 20 have been added or the reception frequency range has been searched completely.

### Setting radio station presets manually

1. Select the current source for the presets (**FM**). (see “Selecting the playback source” on page 22)
2. Tune in the station that you want to add as a preset. (see “Changing the received frequency” on page 34)
3. Press the main unit **7 [M.PRESET]** button when shift mode is active (**SHIFT** indicator lit) or press the remote control **PRESET** button.  
P01 will blink at the top of the Home Screen.

```
FM  P01  STEREO
P01  80.00MHz
```

#### NOTE

- The blinking **P01** will disappear after some time passes.
  - If **\*** appears, the preset already has an assigned frequency.
4. Turn the main unit **MULTI JOG** dial or use the remote control **◀◀/▶▶ [ </> ]** buttons to select the preset number to assign.
  5. Press the main unit **MULTI JOG** dial or remote control **ENTER** button to confirm the preset.

## Selecting preset stations

- When in preset mode, turn the main unit **MULTI JOG** dial or use the remote control  $\wedge$  and  $\vee$  buttons to select a preset station.
- You can also use the main unit or remote control number buttons to directly enter a preset number, and press the **ENTER** button to select that station.

## Clearing preset assignments

1. Select the current source for the presets to be cleared (FM). (see "Selecting the playback source" on page 22)
2. Press and hold the main unit or remote control **CLEAR** button. The following message will appear on the Home Screen.

```
FM Clear all
Preset OK?
```

Before clearing FM station presets

```
DAB Clear all
Preset OK?
```

Before clearing DAB station presets

3. Press the main unit **MULTI JOG** dial or remote control **ENTER** button. After all preset assignments for the current source have been cleared, the Home Screen reopens.

### NOTE

Press the main unit or remote control **CLEAR** button to cancel the operation and return to the Home Screen.

## Setting the tuner broadcast outputs

You can set whether tuner broadcast signals are output from the **TUNER OUT** jacks only or from all the main unit jacks (**TUNER OUT**, **ANALOG OUT** and **PHONES** jacks).

1. Select the **Tuner Out Sel.** item on the **Menu** screen to open the **Tuner Out Sel.** screen. (see "Menu operation procedures" on page 18)

```
Tuner Out Sel.
< ALL >
```

2. Set the outputs for sounds from the tuner.

Option	Meaning
Tuner Out	Tuner broadcasts sounds are output only from the <b>TUNER OUT</b> jacks.
ALL (default)	Tuner broadcast signals are output from all the main unit jacks ( <b>TUNER OUT</b> , <b>ANALOG OUT</b> and <b>PHONES</b> jacks).

3. Confirm the setting and return to the **Menu** screen.

### NOTE

The tuner audio output setting is retained even when the unit is turned off.

## 7 – Listening to FM radio

### RDS (European model only)

The Radio Data System (RDS) is a broadcasting service that allows stations to send additional information along with the regular radio program signal.

- RDS works on the FM frequency band in Europe only.

1. Tune in to an FM RDS station. (see “Tuning in radio stations” on page 34)
2. Press the main unit **DISPLAY/RDS/INFO** button or remote control **DISPLAY/RDS/INFO [PAIRING]** button to cycle through the following RDS modes.

#### Program service (PS)

When you select Program service, PS will appear to the right of FM and then the program service name or station's name will be displayed. If there is no program service data, the frequency will be displayed.

#### RDS Program type (PTY)

When you select RDS Program type, PTY will appear to the right of FM and then the program type will be displayed.

#### RDS Radio text (RT)

When you select RDS Radio text, RT will appear to the right of FM and then information from the station consisting of up to 64 characters will be displayed.

### PTY search

You can search for stations by program type. This function is available only through the RDS services of FM frequency stations in Europe.

1. Press the main unit **5 [A-B REP]** button when shift mode is active (**SHIFT** indicator lit) or press the remote control **A-B REP** button.  
PTY SEARCH appears on the display.
2. Turn the main unit **MULTI JOG** dial or use the remote control **◀▶/▶▶** [**</>**] buttons to select the desired program. You can select from 31 program types (PTY).
3. Press the main unit **MULTI JOG** dial or remote control **ENTER** button to confirm the selection. The unit starts searching.
  - When the program type that you have selected is found, searching stops and the program type will be displayed.
  - If a matching program type is not found during PTY Search, it will stop at the frequency set before searching started.
  - To stop searching, press the main unit **5 [A-B REP]** button when shift mode is active (**SHIFT** indicator lit) or press the remote control **A-B REP** button.

### RDS Program type

#### NEWS:

Brief announcements, events, public opinion, reports and real situations.

#### AFFAIRS:

Suggestions, including practical announcements other than news, documents, discussion and analysis.

#### INFO:

Useful and reference information, such as weather forecasts, consumer guides and medical advice.

#### SPORT:

Sports-related programs.

#### EDUCATE:

Educational and cultural information.

#### DRAMA:

All kinds of radio concerts and serial dramas.

#### CULTURE:

All aspects of national or local culture, including religious events, philosophy, social science, language and theatre.

#### SCIENCE:

Programs on natural science and technology.

#### VARIED:

Popular programs such as quizzes, entertainment news, interviews, comedy and satire.

#### POP M:

Programs of commercial and popular songs, including music sales volumes, etc.

#### ROCK M:

Modern music generally composed and played by young musicians.

#### EASY M:

Popular music usually lasting for less than 5 minutes.

#### LIGHT M:

Classical music, instrumental music, chorus, and light music favored by general audiences.

#### CLASSICS:

Orchestral music including great operas and symphonies, chamber music and so on.

#### OTHER M:

Other music styles, including rhythm & blues and reggae.

#### WEATHER:

Weather reports and forecasts.

#### FINANCE:

Financial reports, commerce and trading.

#### CHILDREN:

Children's programs.

#### SOCIAL:

Social affairs.

#### RELIGION:

Religious programs.

#### PHONE IN:

Programs in which the public expresses its views by phone.

**TRAVEL:**

Travel reports.

**LEISURE:**

Programs concerning recreational activities.

**JAZZ:**

Jazz music.

**COUNTRY:**

Country music.

**NATION M:**

National music.

**OLDIES:**

Music from the so-called golden age of popular music.

**FOLK M:**

Folk music.

**DOCUMENT:**

Documentaries.

**TEST:**

Broadcast when testing emergency broadcast equipment or receivers. Not intended for searching or dynamic switching for consumer receivers.

**ALARM!:**

A program with notifications about emergencies and natural disasters.

# 8 – Dubbing (copying) functions

Using the dubbing (copying) functions of this unit, the content of audio CDs and DAB/FM broadcasts can be copied to SD cards and USB flash drives. The format used for the files on the dubbing destination can also be changed.

## Dubbing overview

Regardless of the playback mode setting, audio CDs are played continuously while being dubbed to SD cards and USB flash drives. This unit can record DAB/FM broadcasts to SD cards and USB flash drives.

Some dubbing operations might delete existing files. Dubbing never deletes existing files.

### NOTE

This unit cannot simultaneously dub to both an SD card and a USB flash drive.

### Dubbing file formats

This unit can write the following file formats to the dubbing destination.

- Dubbing from audio CDs  
MP3 files (96/128/192/320 kbps)
- Dubbing from DAB/FM radio  
MP3 files (96/128/192 kbps)

For details about setting the MP3 file bit rate, see “Make dubbing format settings” on page 39.

### NOTE

When dubbing, a folder named “*DUBBING*” is created and files named “*RECXXX.mp3*” are created for each CD track on the destination. (“*XXX*” are three-digit numbers such as “001”.)

### Operation when dubbing

Operation is as follows when the unit is dubbing.

- Actions other than dubbing are not possible.
- While dubbing, the audio of the CD being dubbed is output. The **DUB AutoMute** item can be set to **OFF** to stop output. (see “Muting analog outputs while dubbing” on page 39)
- Playback of SD cards and USB flash drives is not possible while dubbing.
- Regardless of the playback mode setting, audio CDs are played continuously while dubbing.

### NOTE

- Depending on the SD card or USB flash drive used while dubbing, errors could occur if writing cannot keep up with audio input.
- When copying from an audio CD, silent gaps will occur even between tracks that sounded continuous on the CD.

### Dubbing from content on SD cards and USB flash drives

This unit can only dub from CD and DAB/FM radio sources. This unit cannot dub from data CDs, SD cards, USB flash drives, Bluetooth devices or the AUX input.

### Dubbing to write-protected media

**Can not DUB** will appear on the Home Screen and dubbing will not start. Press the **CLEAR** or **STOP** button to return to the previous screen.

### Dubbing to media that does not have enough open space

**Media Full** will appear on the Home Screen and dubbing will not start. Press the **CLEAR** or **STOP** button to return to the previous screen. Moreover, if the dubbing destination runs out of space during dubbing, **Media Full** will appear on the Home Screen and dubbing will stop. Press the **CLEAR** or **STOP** button to return to the previous screen.

## Dubbing procedures

1. Load the audio CD or tune in the radio frequency that you want to dub.
2. Select the media to copy as the current source (**CD**, **DAB** or **FM**). (see “Selecting the playback source” on page 22)
3. When stopped, press the main unit **0 [DUB]** button when shift mode is active (**SHIFT** indicator lit) or press the remote control **DUB** button to activate dubbing mode.

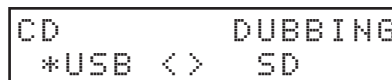

```
CD          DUBBING
*USB <>    SD
```

4. Turn the main unit **MULTI JOG** dial or use the remote control **◀◀/▶▶** [**</>**] buttons to select the dubbing destination (**USB** or **SD**).

### NOTE

This unit cannot simultaneously dub to both an SD card and a USB flash drive.

5. Press the main unit **0 [DUB]** button or remote control **DUB** button again to start dubbing.

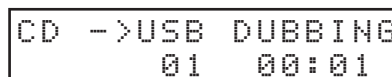

```
CD ->USB DUBBING
      01 00:01
```

### NOTE

- If the dubbing destination medium is write-protected, a **Write Protected** message will appear. Press the main unit or remote control **CLEAR** button to close the message and return to the Home Screen.
- If the dubbing destination medium does not have enough open space, a **Media Full** message will appear. Press the main unit or remote control **CLEAR** button to close the message and return to the Home Screen. Moreover, if the dubbing destination runs out of space while dubbing, a **Media Full** message will appear and dubbing will stop. Press the main unit or remote control **CLEAR** button to close the message and return to the Home Screen. Press the main unit **0 [DUB]** button or remote control **DUB** button again to start dubbing.

## 8 – Dubbing (copying) functions

6. To stop dubbing, press the main unit **STOP** button or remote control **■** button.  
A **Complete** message will appear, and the Home Screen will reopen.  
When the current source is **CD**, dubbing will automatically stop after the last track on the CD has been copied.

### NOTE

- The date and time information for the folders and files created are fixed and might be different from the current date and time depending on the dubbing.
- "999:59" will continue to be shown if the elapsed track time exceeds this time.

### Muting analog outputs while dubbing

Output from the **ANALOG OUT (UNBALANCED) L/R** and **ANALOG OUT (BALANCED) L/R** jacks can be muted to prevent the dubbed sound from being output to connected equipment while recording (dubbing).

1. Select the **DUB AutoMute** item on the **Menu** screen to open the **DUB AutoMute** screen. (see "Menu operation procedures" on page 18)

```

DUB AutoMute
<      OFF      >
    
```

2. Turn the dubbing mute function on/off.  
**Options:** OFF (default), ON
3. Confirm the setting and return to the **Menu** screen.

### NOTE

The dubbing mute function on/off setting is retained even when the unit is turned off.

### Recording times when dubbing

The table below shows maximum recording times when dubbing on SD/SDHC cards and USB flash drives of different capacities by file format.

File format (set when dubbing)			SD/SDHC card or USB flash drive capacity				
			4 GB	8 GB	16 GB	32 GB	64 GB
MP3 (STEREO)	96kbps	44.1kHz	92 hours 35 minutes	About 185 hours	About 370 hours	About 740 hours	About 1481 hours
	128kbps	44.1kHz	69 hours 26 minutes	About 138 hours	About 277 hours	About 555 hours	About 1111 hours
	192kbps	44.1kHz	46 hours 17 minutes	92 hours 35 minutes	About 185 hours	About 370 hours	About 740 hours
	320kbps	44.1kHz	27 hours 46 minutes	55 hours 33 minutes	About 111 hours	About 222 hours	About 444 hours

- The recording times shown above are estimates. They might differ depending on the SD/SDHC card or USB flash drive in use.
- The recording times shown above are not continuous recording times, but rather they are the total possible recording times for the SD/SDHC card or USB flash drive.

### Make dubbing format settings

Set the dubbing format.

1. Select the **Dubbing Format** item on the **Menu** screen to open the **MP3 Bit rate** screen. (see "Menu operation procedures" on page 18)

```

Dubbing Format
< MP3:192 kbps >
    
```

2. Set the dubbing format.  
**Options:** 96 kbps, 128 kbps, 192 kbps (default), 320 kbps
3. Confirm the setting and return to the **Menu** screen.

### NOTE

- The dubbing format setting is retained even when the unit is turned off.
- When the current source is **DAB/FM**, the bit rate will automatically be reduced to 192 kbps if the dubbing format setting is 320 kbps.

# 9 – Other functions

## Setting the automatic power saving function

When the automatic power saving function is on, the unit will enter standby mode under the following conditions.

- If 30 minutes pass while stopped or paused when the current source is CD, USB or SD.
- If 30 minutes pass without pairing when the current source is BLUETOOTH.
- If 8 hours pass when the current source is AUX, regardless of whether or not there is an input signal.

### NOTE

When the current source is DAB or FM, the unit will not enter standby even if the automatic power saving function is on.

1. Select the **APS Setting** item on the **Menu** screen to open the **APS Setting** screen. (see “Menu operation procedures” on page 18)



```
APS Setting
<      ON      >
```

2. Turn the automatic power saving function on/off.  
**Options:** OFF, ON (default)
3. Confirm the setting and return to the **Menu** screen.

## Adjusting the analog output

If sound distorts from an output destination device at maximum output level, you can use this unit's analog output level function, which lowers the output level, to stop distortion.

1. Select the **A. Out Att.** item on the **Menu** screen to open the **A. Out Att.** screen. (see “Menu operation procedures” on page 18)



```
A. Out Att.
<      OFF     >
```

2. Set the analog output level.  
**Options:** OFF (default), -1dB to -18dB (in 1dB intervals)
3. Confirm the setting and return to the **Menu** screen.

### NOTE

- This adjusts the output level from the **ANALOG OUT (UNBALANCED) L/R**, **ANALOG OUT (BALANCED) L/R** and **PHONES** jacks. They cannot be set independently.
- The analog output level of the input signal from the **AUX IN** jack cannot be adjusted.

## Serial mode setting (when sold-separately Ethernet card installed)

This unit can be set to allow control by serial communication using either RS-232C or any Ethernet card (sold separately).

1. Select the **Serial Mode** item on the **Menu** screen to open the **Serial Mode** screen. (see “Menu operation procedures” on page 18)

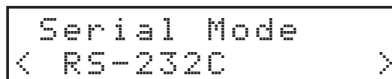

```
Serial Mode
< RS-232C >
```

2. Set the serial mode.  
**Options:** RS-232C (default), Ethernet
3. Confirm the setting and return to the **Menu** screen.

### NOTE

The serial mode setting is retained even when the unit is turned off.

## Using the RS-232C connector

Serial control through the **CONTROL I/O RS-232C** connector (9-pin D-sub RS-232C standard) can be used to operate this unit from a computer or other external device.

### Setting the transmission speed (baud rate)

1. Select the **Baud Rate** item on the **Menu** screen to open the **Baud Rate** screen. (see “Menu operation procedures” on page 18)



```
Baud Rate
< 9600 bps >
```

2. Set the transmission speed (baud rate).  
**Options:** 4800 bps, 9600 bps (default), 19200 bps, 38400 bps, 57600 bps
3. Confirm the setting and return to the **Menu** screen.

### NOTE

You download the RS-232C command protocol for this unit from the TEAC Global Site (<http://teac-global.com/>).

## Using the AUX IN jack

The **AUX IN** jack can be used for playback from portable audio players and other devices.

1. Connect the **AUX IN** jack to a portable audio player or other device.
2. Select **AUX** as the current source. (see “Selecting the playback source” on page 22)
3. Press the play button on the connected device to start playback.



---

### Checking the firmware version

---

You can check the version of the system firmware used by this unit.

1. Select the **Information** item on the **Menu** screen to open a screen where you can check the firmware version. (see "Menu operation procedures" on page 18)

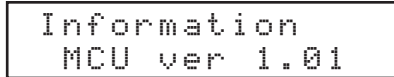

```
Information
MCU ver 1.01
```

The firmware version confirmation screen shows information about the system firmware version.

2. Press the main unit **MULTI JOG** dial or remote control **ENTER** button to return to the **Menu** screen.

---

### Restoring factory default settings

---

You can restore the various settings stored in the backup memory of the unit to their factory default values.

Use the following menu procedures to do so.

1. Select the **Factory Preset** item on the **Menu** screen. (see "Menu operation procedures" on page 18)
2. Press the main unit **MULTI JOG** dial or remote control **ENTER** button.  
A confirmation message will appear.

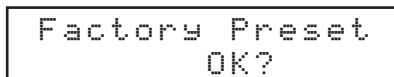

```
Factory Preset
OK?
```

#### NOTE

To cancel, press the main unit **CLEAR** button.

3. Press the main unit **MULTI JOG** dial or remote control **ENTER** button to reset the unit to its factory settings.  
After it completes, the **Menu** screen will reopen.

# 10 – Troubleshooting

If you are having trouble with the operation of this unit, please try the following before seeking repair.

If these measures do not solve the problem, please contact the store where you purchased this unit or TASCAM customer support service.

## The unit will not turn on.

- Confirm that the power plug and other connectors are inserted completely.

## Media are not recognized.

- Confirm that the SD card or USB flash drive is inserted securely.
- Stop playback or recording once.

## The unit does not function.

- Confirm that the lock function is not on.

## Remote control (RC-CD400) does not work.

- Is the remote control reception setting set to Lock?

## Playback is not possible.

- If you are trying to play a WAV file, confirm that it uses a sampling frequency (44.1/48 kHz) and a bit depth (16-bit) that are supported by this unit.  
If you are trying to play an MP3 file, confirm that it uses a sampling frequency (44.1/48 kHz) and a bit rate (32–320 kbps or VBR) that are supported by this unit.

## CD cannot be played.

- If you are trying to play a data CD that contains MP3 files, confirm that their bit rates are supported by this unit.
- Confirm that the disc is not scratched or dirty.

## All the tracks on an SD card or USB flash drive cannot be played back.

- Confirm that it is not in folder playback mode.

## No sound is output.

- Check connections with the monitoring system again. Check the volume of the amplifier as well.

## There is noise.

- Confirm that the connection cables do not have contact issues.

## The remote control (RC-CD400) does not function.

- Confirm that a battery is installed and has not died.

## Nothing appears on the display or it is dim.

- Confirm that the display brightness setting is not set to dim. (see "Adjusting the display brightness" on page 20)

## Sound breaks up or is noisy.

- Are there any wireless LAN devices, other Bluetooth devices, microwave ovens or similar equipment nearby?  
Keep such devices as far away as possible during use.
- Try reducing the distance between this unit and the other Bluetooth device. Try changing the positions of this unit and the other Bluetooth device.
- The operation of apps other than for music playback on the

smartphone could cause the sound to break up. In this case, stop operation of apps other than the one used for music playback.

## Cannot connect or communication is interrupted.

- Confirm that the other Bluetooth device power is on and that its Bluetooth function is on.
- Confirm that the other Bluetooth device is not too far away. Are there walls or other obstacles, for example, between this unit and the other Bluetooth device?  
The body of this unit itself could interrupt transmission if the other Bluetooth device is behind it.  
Try changing the positions of this unit and the other Bluetooth device.
- Try turning this unit's power off and on again.
- Remove the CD-400U pairing record from the other Bluetooth device, and try pairing the unit with that Bluetooth device again.

## Cannot pair with another device.

- Confirm that the other Bluetooth device supports A2DP and AVRCP.
- Confirm that the other Bluetooth device is in a state that allows transmission. For details, check the operation manual of that Bluetooth device.
- Turn the power off for both this unit and the other Bluetooth device once, turn them both on again and try pairing them.
- Turn off Bluetooth devices other than the one that you are trying to pair with.
- Remove the CD-400U pairing record from the other Bluetooth device, and try pairing the unit with that Bluetooth device again.

## Cannot receive radio or reception is poor.

- Select a broadcast station.
- If reception is poor, try repositioning the antenna.
- If a TV is near the unit, turn the TV off.
- Reception conditions are poor in reinforced concrete buildings, basements and similar locations. Place this unit and its antenna near a window facing outside the building, for example.

## Stereo FM broadcasts become mono.

- Confirm that the FM mode is not set to mono reception.

---

## Ratings

---

### Supported media

- CD, CD-R\* (only CD-DA format), CD-RW (12cm, ISO 9660 LEVEL 1/2/JOLIET) (multi-session and CD text not supported)
- SD cards\* (512 MB – 2 GB)
- SDHC cards\* (4 GB – 32 GB)
- USB flash drives\* (512 MB – 64 GB)
- \* Media must be formatted FAT16/32.

### Playback file formats

- CD-DA: 44.1kHz, 16-bit stereo
- WAV\*: 44.1/48kHz, 16-bit  
(LPCM SD card/USB flash drive)
- MP3\*: 44.1/48kHz, 32–320kbps, VBR  
(MPEG1/2 Audio Layer-3, data CD/SD card/USB flash drive)
- AAC\*: 44.1/48kHz, 8–320kbps, VBR  
(MPEG4 AAC-LC (Audio stream), DRM not supported, SD card/USB flash drive)
- WMA\*: 44.1/48kHz, 32–320kbps, VBR (WMA ver.9 standard, DRM not supported, data CD/SD card/USB flash drive)
- \* File/folder specifications are as follows.
  - Maximum file size: 2 GB
  - Maximum number of files: 300 (including folders)
  - Maximum number of files in a single folder: 100
  - Maximum number of folders: 50
  - Maximum number of folder levels: 16  
(The full path, including the file name, must not exceed 260 characters.)

### Number of channels

- 2 channels (stereo)
- 1 channel (mono)

### Dubbing file formats

- MP3: 44.1kHz, 96/128/192/320kbps  
(96/128/192kbps with tuner)
- Maximum file size: 2 GB

---

## Inputs and outputs

---

### Analog audio input and output ratings

#### AUX IN jack (front panel)

- Connector: 3.5mm stereo mini jack
- Nominal input level: –20 dBV (0.1 Vrms)
- Maximum input level: –4 dBV (0.63 Vrms)
- Input impedance: 10 k $\Omega$  or higher

#### Analog output (balanced) jacks

- Connectors: XLR-3-32 (1: GND, 2: HOT, 3: COLD)
- Rated output level  
+4 dBu (1.23 Vrms, when analog output level setting OFF)
- Maximum output level (switchable):  
+20 dBu (7.75 Vrms, when analog output level setting OFF)
- Output impedance: 100  $\Omega$

#### Analog output (unbalanced) jacks

- Connectors: RCA pin jacks
- Rated output level  
–10 dBV (0.316 Vrms, when analog output level setting OFF)
- Maximum output level (switchable):  
+6 dBV (2.0 Vrms, when analog output level setting OFF)
- Output impedance: 200  $\Omega$

#### TUNER OUTPUTS (UNBALANCED) jacks

- Connectors: RCA pin jacks
- Rated output level: –10 dBV (0.316 Vrms)
- Maximum output level: +6 dBV (2.0 Vrms)
- Output impedance: 200  $\Omega$

#### Phones jack

- Connector: 6.3mm (1/4") standard stereo jack
- Maximum output: 20 mW + 20 mW or higher (THD+N 0.1% or less, into 32  $\Omega$  load)

---

### Control input/output

#### RS-232C connector

- 9-pin D-sub (female, inch-standard)

---

## Audio performance

---

### Frequency response

- 20 Hz – 20 kHz:  $\pm 1.0$  dB (when 44.1/48kHz sampling frequency, CD/SD/USB playback, JEITA)

### Distortion

- 0.005% or less (when CD/SD/USB playback, JEITA)

### S/N ratio

- 95 dB or higher (when CD/SD/USB playback, JEITA)

### Dynamic range

- 90 dB or higher (when CD/SD/USB playback, JEITA)

### Channel separation

- 90 dB or higher (when CD/SD/USB playback, JEITA)

# 11 – Specifications

## Bluetooth

Bluetooth version: 4.2

Output class: 2 (about 10m\* unobstructed transmission distance)

Supported profiles: A2DP, AVRCP 1.0

Supported A2DP codecs: SBC, AAC, aptX

Supported A2DP content protection: SCMS-T

\* The transmission distance is only an estimate and might vary depending on the surrounding environment and radio wave conditions.

## Tuner

### Frequency range

DAB: Band III, 174 MHz – 240 MHz

FM: 87.5 MHz to 108.0 MHz

### Antenna connector

Type: F-type (female)

Input: 50 Ω, unbalanced

## Other

### Power

AC100-240V, 50/60 Hz

### Power consumption

20W

### Dimensions

482.8 × 46.5 × 296 mm (W x H x D)

### Weight

3.3 kg

### Operating temperature range

5°C – 35°C

### Permitted installation tilt

30° or less

## Dimensional drawings

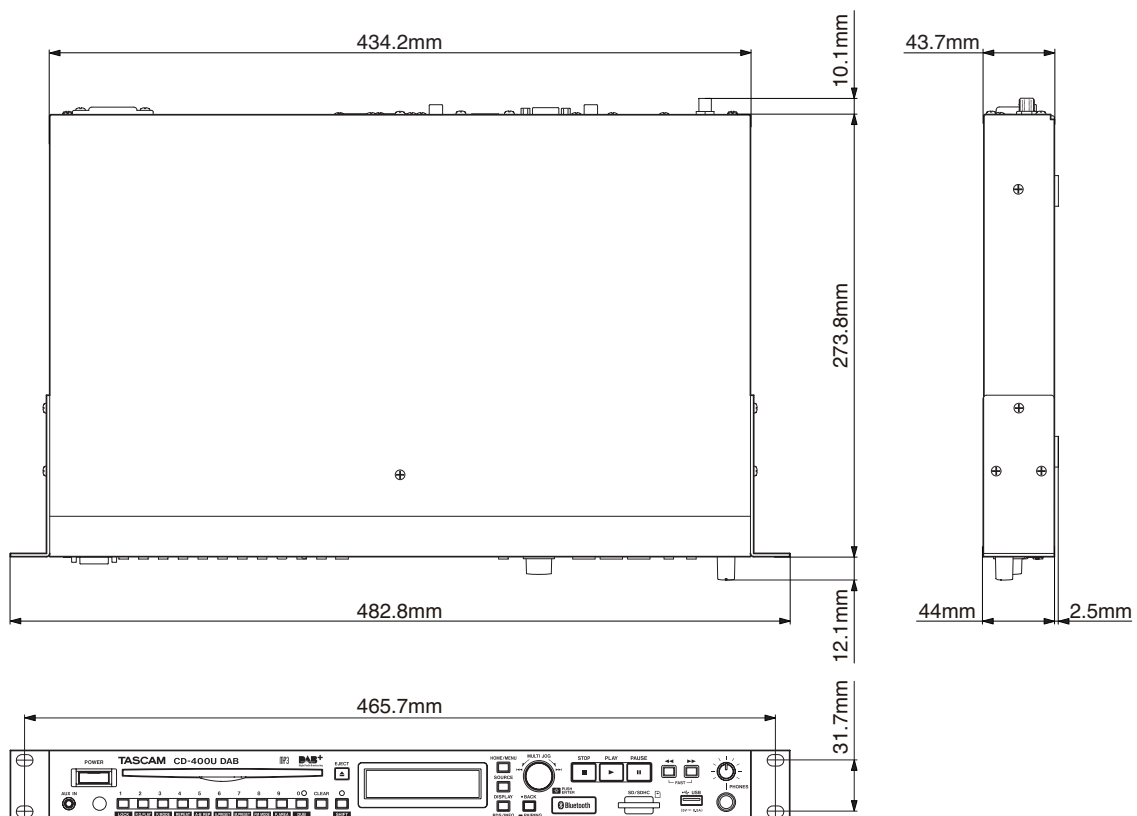

- Illustrations in this manual might differ in part from the actual product.
- Specifications and external appearance might be changed without notification to improve the product.

# PRÉCAUTIONS DE SÉCURITÉ IMPORTANTES



ATTENTION : POUR RÉDUIRE LE RISQUE D'ÉLECTROCUTION, NE RETIREZ PAS LE CAPOT (OU L'ARRIÈRE). AUCUNE PIÈCE INTERNE N'EST RÉPARABLE PAR L'UTILISATEUR. CONFIEZ TOUTE RÉPARATION À UN SERVICE APRÈS-VENTE QUALIFIÉ.



Le symbole d'éclair à tête de flèche dans un triangle équilatéral sert à prévenir l'utilisateur de la présence dans l'enceinte du produit d'une « tension dangereuse » non isolée d'une grandeur suffisante pour constituer un risque d'électrocution pour les personnes.



Le point d'exclamation dans un triangle équilatéral sert à prévenir l'utilisateur de la présence d'instructions importantes de fonctionnement et de maintenance (entretien) dans les documents accompagnant l'appareil.

## AVERTISSEMENT : POUR PRÉVENIR LES RISQUES D'INCENDIE ET D'ÉLECTROCUTION, N'EXPOSEZ PAS CET APPAREIL À LA PLUIE NI À L'HUMIDITÉ.

- 1 Lisez ces instructions.
- 2 Conservez ces instructions.
- 3 Tenez compte de tous les avertissements.
- 4 Suivez toutes les instructions.
- 5 N'utilisez pas cet appareil avec de l'eau à proximité.
- 6 Ne nettoyez l'appareil qu'avec un chiffon sec.
- 7 Ne bloquez aucune ouverture de ventilation. Installez-le conformément aux instructions du fabricant.
- 8 N'installez pas l'appareil près de sources de chaleur telles que des radiateurs, bouches de chauffage, poêles ou autres appareils (y compris des amplificateurs) dégageant de la chaleur.
- 9 Ne neutralisez pas la fonction de sécurité de la fiche polarisée ou de terre. Une fiche polarisée a deux broches, l'une plus large que l'autre. Une fiche de terre a deux broches identiques et une troisième broche pour la mise à la terre. La broche plus large ou la troisième broche servent à votre sécurité. Si la fiche fournie n'entre pas dans votre prise, consultez un électricien pour le remplacement de la prise obsolète.
- 10 Évitez de marcher sur le cordon d'alimentation et de le pincer, en particulier au niveau des fiches, des prises secteur, et du point de sortie de l'appareil.
- 11 N'utilisez que des fixations/accessoires spécifiés par le fabricant.
- 12 Utilisez-le uniquement avec des chariots, socles, trépieds, supports ou tables spécifiés par le fabricant ou vendus avec l'appareil.
- 13 Débranchez cet appareil en cas d'orage ou de non-utilisation prolongée.
- 14 Confiez toute réparation à des techniciens de maintenance qualifiés. Une réparation est nécessaire si l'appareil a été endommagé d'une quelconque façon, par exemple si le cordon ou la fiche d'alimentation est endommagé, si du liquide a été renversé sur l'appareil ou si des objets sont tombés dedans, si l'appareil a été exposé à la pluie ou à l'humidité, s'il ne fonctionne pas normalement, ou s'il est tombé.



- L'appareil tire un courant nominal de veille de la prise secteur quand son interrupteur POWER ou STANDBY/ON n'est pas en position ON.
- La fiche secteur est utilisée comme dispositif de déconnexion et doit donc toujours rester disponible.
- Des précautions doivent être prises en cas d'utilisation d'écouteurs ou d'un casque avec le produit car une pression sonore excessive (volume trop fort) dans les écouteurs ou dans le casque peut causer une perte auditive.
- Si vous rencontrez des problèmes avec ce produit, contactez TEAC pour une assistance technique. N'utilisez pas le produit tant qu'il n'a pas été réparé.

### ATTENTION

- N'exposez pas cet appareil aux gouttes ni aux éclaboussures.
- Ne placez pas d'objet rempli de liquide sur l'appareil, comme par exemple un vase.
- N'installez pas cet appareil dans un espace confiné comme une bibliothèque ou un meuble similaire.
- L'appareil doit être placé suffisamment près de la prise de courant pour que vous puissiez à tout moment attraper facilement la fiche du cordon d'alimentation.
- Si le produit utilise des piles/batteries (y compris un pack de batteries ou des batteries fixes), elles ne doivent pas être exposées au soleil, au feu ou à une chaleur excessive.
- PRÉCAUTION pour les produits qui utilisent des batteries remplaçables au lithium : remplacer une batterie par un modèle incorrect entraîne un risque d'explosion. Remplacez-les uniquement par un type identique ou équivalent.

### AVERTISSEMENT

- Les produits ayant une construction de Classe I sont équipés d'un cordon d'alimentation avec une fiche de terre. Le cordon d'un tel produit doit être branché dans une prise secteur avec terre de sécurité.

# INSTRUCTIONS DE SÉCURITÉ IMPORTANTES

## ■ MONTAGE EN RACK DE L'UNITÉ

Utilisez le kit de montage en rack pour monter l'unité dans un rack 19" standard, comme représenté ci-dessous.

Retirez les pieds de l'unité avant le montage.

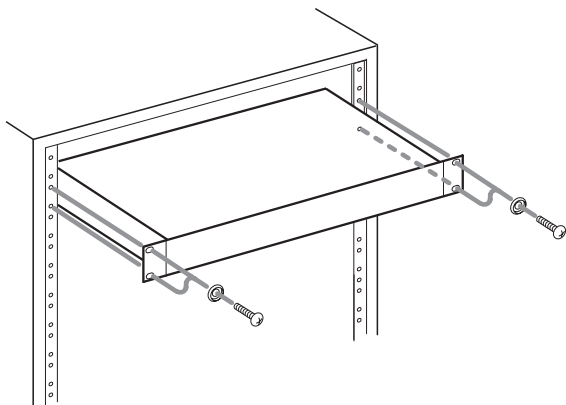

## ATTENTION

- Laissez 1U d'espace au-dessus de l'unité pour la ventilation.
- Laissez au moins 10 cm à l'arrière de l'unité pour la ventilation.

## Informations sur le laser

Ce produit contient un système laser à semi-conducteurs dans son boîtier et est classé comme « PRODUIT LASER DE CLASSE 1 ». Pour éviter d'être exposé au faisceau laser, n'essayez pas d'ouvrir le boîtier.

## ATTENTION

- N'OUVREZ PAS LE BOÎTIER DE PROTECTION AVEC UN TOURNEVIS.
- L'UTILISATION DE COMMANDES, DE RÉGLAGES OU LE SUIVI DE PROCÉDURES AUTRES QUE CE QUI EST DÉCRIT DANS CE DOCUMENT PEUT PROVOQUER UNE EXPOSITION À UN RAYONNEMENT DANGEREUX.

### Capteur optique

Type : EP-C250L

Fabricant : GUANGDONG EVER BRIGHT GROUP CO., LTD

Puissance laser : moins de 0,30 mW sur la lentille de l'objectif

Longueur d'onde : 792 +8 nm / -12 nm

## PRÉCAUTIONS CONCERNANT LES PILES

Ce produit utilise des piles. Le mauvais usage des piles peut provoquer une fuite, une rupture ou d'autres problèmes. Respectez toujours les précautions suivantes pour l'emploi de piles.

- Ne rechargez jamais des piles non rechargeables. Les piles peuvent se rompre ou fuir, risquant de causer un incendie ou des blessures.
- Lors de l'installation des piles, faites attention aux indications de polarité (orientation plus/moins (+/-)) et installez-les correctement dans le compartiment des piles comme indiqué. Les installer à l'envers peut entraîner la rupture ou la fuite des piles, source d'incendie, de blessure ou de dégât autour d'elles.
- Quand vous rangez ou jetez des piles, isolez leurs bornes avec de l'adhésif isolant ou avec un matériau équivalent pour leur éviter d'entrer en contact avec d'autres piles ou des objets métalliques.
- Lorsque vous jetez les piles usagées, suivez les instructions de mise au rebut indiquées sur les piles et les lois locales sur l'enlèvement des ordures.
- N'utilisez pas d'autres piles que celles spécifiées. N'utilisez pas en même temps des piles neuves et usagées, ni des types de piles différents. Les piles peuvent se rompre ou fuir, risquant de causer un incendie, des blessures ou des dégâts autour d'elles.
- Ne transportez pas et ne conservez pas des piles à côté de petits objets métalliques. Les piles peuvent entrer en court-circuit, provoquant une fuite, une rupture ou d'autres problèmes.
- Ne chauffez et ne démontez pas les piles. Ne les jetez pas dans un feu ou dans de l'eau. Les piles peuvent se rompre ou fuir, risquant de causer un incendie, des blessures ou des dégâts autour d'elles.
- Si le liquide de la pile s'échappe, essuyez tout liquide répandu dans le boîtier des piles avant d'insérer de nouvelles piles. Si le liquide d'une pile touche un œil, il peut entraîner une perte de la vue. Dans ce cas, rincez abondamment à l'eau claire sans frotter l'œil et



# INSTRUCTIONS DE SÉCURITÉ IMPORTANTES

consultez immédiatement un médecin. Si le liquide touche le corps ou les vêtements d'une personne, il peut entraîner des blessures ou brûlures cutanées. Si cela se produit, rincez abondamment à l'eau claire puis consultez immédiatement un médecin.

- L'alimentation de l'unité doit être coupée quand vous installez ou remplacez des piles.
- Retirez les piles si vous envisagez de ne pas utiliser l'unité durant une période prolongée. Les piles peuvent se rompre ou fuir, risquant de causer un incendie, des blessures ou des dégâts autour d'elles. Si le liquide de la pile s'échappe, essuyez tout liquide répandu dans le boîtier des piles avant d'insérer de nouvelles piles.
- Ne démontez pas une pile. L'acide qu'elle contient peut entraîner des blessures cutanées ou des dommages aux vêtements.

## ■ Pour les consommateurs européens

### Mise au rebut des équipements électriques et électroniques et des piles et/ou accumulateurs

- (a) Tous les équipements électriques et électroniques et piles/accumulateurs hors d'usage doivent être traités séparément de la collecte municipale d'ordures ménagères dans des points de collecte désignés par le gouvernement ou les autorités locales.
- (b) En vous débarrassant correctement des équipements électriques/électroniques et piles/accumulateurs hors d'usage, vous contribuerez à la sauvegarde de précieuses ressources et à la prévention de potentiels effets négatifs sur la santé humaine et l'environnement.
- (c) Le traitement incorrect des équipements électriques/électroniques et piles/accumulateurs hors d'usage peut avoir des effets graves sur l'environnement et la santé humaine en raison de la présence de substances dangereuses dans les équipements.
- (d) Le symbole de déchets d'équipements électriques et électroniques (DEEE), qui représente une poubelle à roulettes barrée d'une croix, indique que les équipements électriques/électroniques et piles/accumulateurs doivent être collectés et traités séparément des déchets ménagers.  
  
Si une pile ou un accumulateur contient plus que les valeurs de plomb (Pb), mercure (Hg) et/ou cadmium (Cd) telles que spécifiées dans la directive sur les piles et accumulateurs (2006/66/CE), alors les symboles chimiques de ces éléments seront indiqués sous le symbole DEEE.  

- (e) Des systèmes de retour et de collecte sont disponibles pour l'utilisateur final. Pour des informations plus détaillées sur la mise au rebut des vieux équipements électriques/électroniques et piles/accumulateurs hors d'usage, veuillez contacter votre mairie, le service d'ordures ménagères ou le magasin dans lequel vous avez acquis l'équipement.

# Précautions concernant les appareils sans fil

## Conformité de l'émetteur radio et interférences

Ce produit a une fonction émetteur large bande utilisant la bande des 2,4 GHz.

Plage de fréquences utilisée : 2400 MHz – 2480 MHz

Puissance maximale d'émission : Bluetooth® de classe 2 (moins de 2,5 mW)

## ATTENTION

N'utilisez ce produit que dans son pays d'achat.

- Les autorisations accordées aux dispositifs sans fil diffèrent avec les pays ou régions.
- Selon le pays, il peut exister des restrictions d'utilisation de la technologie sans fil Bluetooth.

## ATTENTION

Les changements ou modifications apportés à cet équipement n'ayant pas été expressément approuvés par TEAC CORPORATION pour leur conformité peuvent annuler le droit de l'utilisateur à faire fonctionner cet équipement.

## Exigences relatives à l'exposition aux rayonnements

Cet équipement satisfait la réglementation reconnue à l'échelle internationale en matière d'exposition humaine aux ondes radioélectriques générées par l'émetteur.

## ■ Modèle pour l'Europe



Par la présente, TEAC Corporation déclare que l'équipement radio de type CD-400U est en conformité avec la directive 2014/53/UE, et avec les autres directives et règlements de la Commission.

Le texte intégral de la déclaration de conformité pour l'UE est disponible à l'adresse internet suivante (veuillez nous contacter par e-mail).

<http://tascam.eu/fr/kontakt.html>

Importateur pour l'UE : TEAC EUROPE GmbH.

Bahnstrasse 12, 65205 Wiesbaden-Erbenheim, Allemagne

## Exigences relatives à l'exposition aux rayonnements

Cet équipement est conforme à la norme EN.62311 : Évaluation des équipements électroniques et électriques en relation avec les restrictions d'exposition humaine aux champs électromagnétiques ; la norme harmonisée de la Directive 2014/53/UE.



<b>PRÉCAUTIONS DE SÉCURITÉ IMPORTANTES .....</b>	<b>45</b>
Conformité de l'émetteur radio et interférences.....	48
<b>1 – Introduction .....</b>	<b>50</b>
Caractéristiques.....	50
Éléments fournis avec ce produit.....	50
Conventions employées dans ce mode d'emploi.....	50
Précautions concernant l'emplacement et l'emploi .....	51
Notes sur les alimentations.....	51
Attention à la condensation .....	51
Nettoyage de l'unité .....	51
À propos des Compact Discs (CD) .....	51
Précautions d'emploi .....	51
Chargement des disques par la fente.....	52
Cartes SD et clés USB.....	52
Précautions d'emploi .....	52
Protection contre l'écriture d'une carte SD.....	52
Bluetooth® .....	52
Profils .....	52
Codecs.....	52
Protection du contenu .....	52
Sécurité de transmission .....	52
Utilisation du site mondial TEAC.....	53
A propos du service d'assistance clientèle TASCAM.....	53
<b>2 – Nomenclature et fonctions des parties .....</b>	<b>54</b>
Face avant.....	54
Face arrière.....	57
Télécommande sans fil (RC-CD400 TASCAM) .....	58
Écran d'accueil .....	59
Structure du menu.....	60
Opérations de base en écran MENU .....	60
Procédures d'utilisation du menu .....	60
<b>3 – Préparation.....</b>	<b>61</b>
Branchements.....	61
Préparation de la télécommande .....	62
Installation des piles.....	62
Quand faut-il remplacer les piles ?.....	62
Précautions concernant les piles .....	62
Emploi de la télécommande sans fil.....	62
Mise sous et hors tension .....	62
Réglage de la luminosité de l'écran .....	62
Insertion et retrait de disques .....	63
Insertion des disques.....	63
Éjection des disques.....	63
Éjection forcée d'un disque .....	63
Insertion et retrait des cartes SD.....	63
Insertion des cartes SD.....	63
Retrait des cartes SD .....	63
Loquets de protection des cartes SD contre l'écriture .....	63
Insertion et retrait des clés USB.....	64
Insertion des clés USB.....	64
Retrait des clés USB .....	64
Réglage de réception de la télécommande.....	64
Fonction de verrouillage de la façade.....	64
Sélection de la source de lecture .....	64
<b>4 – Lecture de CD/carte SD/clé USB.....</b>	<b>65</b>
Fichiers pouvant être lus .....	65
Pistes et dossiers sur cartes SD et clés USB .....	65
Zone de lecture .....	66
Réglage de la zone de lecture .....	66
Opérations de base pour la lecture .....	66
Lecture de pistes .....	66
Sélection des pistes à lire.....	66
Saut aux pistes précédente et suivante .....	66
Sélection directe des pistes .....	67
Lecture de dossier (cartes SD et clés USB uniquement).....	67
Modes de lecture .....	69
Réglage du mode de lecture.....	69
Recherche arrière et avant.....	69
Emploi de la fonction de répétition de lecture .....	70
Réglages de répétition de lecture ordinaire.....	70
Réglages de lecture en boucle A-B (CD audio uniquement). .....	70
Utilisation de la fonction de lecture à la mise sous tension ..	71
Emploi de la fonction de reprise .....	71
Emploi de la fonction de lecture incrémentielle .....	72
Affichage du temps et des informations textuelles .....	72
<b>5 – Lecture sur un appareil Bluetooth.....</b>	<b>73</b>
Appairage.....	73
Commandes utilisables .....	73
Lecture depuis un appareil Bluetooth.....	73
Désappairage.....	73
<b>6 – Emploi du tuner DAB .....</b>	<b>74</b>
Réglage de votre tuner DAB .....	74
Écoute de la radio DAB .....	74
Réglage de l'affichage DAB.....	74
Emploi du menu DAB.....	74
Stations pré-réglées (presets).....	75
Pré-réglage manuel des stations de radio.....	75
Sélection de presets.....	75
<b>7 – Écoute de la radio FM.....</b>	<b>76</b>
Réglage de réception des stations de radio.....	76
Changement de la fréquence de réception .....	76
Réglage du mode FM.....	76
Pré-réglage des stations de radio (presets) .....	76
Pré-réglage automatique des stations de radio .....	76
Pré-réglage manuel des stations de radio .....	76
Sélection des stations pré-réglées (presets) .....	77
Effacement des presets mémorisés .....	77
Sélection des sorties de tuner.....	77
RDS (modèle européen uniquement) .....	78
Recherche d'un type de programme (PTY) .....	78
Type de programme RDS .....	78
<b>8 – Fonctions de copie (Dubbing).....</b>	<b>80</b>
Présentation de la copie.....	80
Procédures de copie .....	80
Coupeure des sorties analogiques pendant la copie.....	81
Réglages du format de la copie .....	81
Durées d'enregistrement lors de la copie .....	81
<b>9 – Autres fonctions.....</b>	<b>82</b>
Réglage de la fonction d'économie automatique d'énergie .....	82
Réglage de la sortie analogique .....	82
Réglage du mode série (quand la carte Ethernet optionnelle est installée).....	82
Emploi du connecteur RS-232C.....	82
Réglage de la vitesse de transmission (débit en bauds)....	82
Utilisation de la prise AUX IN.....	82
Vérification de la version de firmware .....	83
Restauration des réglages d'usine.....	83
<b>10 – Guide de dépannage .....</b>	<b>84</b>
<b>11 – Caractéristiques techniques .....</b>	<b>85</b>
Données.....	85
Entrées et sorties.....	85
Valeurs d'entrée/sortie audio analogiques.....	85
Entrée/sortie de commande .....	85
Performances audio.....	85
Bluetooth .....	86
Tuner (syntoniseur) .....	86
Autres.....	86
Dessins avec cotes.....	86

# 1 – Introduction

Merci beaucoup d'avoir choisi le lecteur de CD/supports mémoire CD-400U DAB TASCAM.

Avant d'utiliser cette unité, lisez attentivement ce mode d'emploi pour pouvoir l'utiliser correctement et apprécier de travailler avec elle durant de nombreuses années. Une fois la lecture de ce mode d'emploi terminée, veuillez à le conserver en lieu sûr pour vous y référer ultérieurement.

Vous pouvez aussi télécharger ce mode d'emploi depuis le site mondial de TEAC (<http://teac-global.com/>).

## Caractéristiques

- Lecture de CD, cartes SD et clés USB
- Le lecteur de CD accepte les formats CD-DA, CD-ROM, CD-R, CD-RW (au format CD-DA uniquement) et les CD contenant des fichiers MP3 et WMA
- Les fichiers MP3, AAC, WAV et WMA de cartes SD et de clés USB peuvent être lus
- Récepteur Bluetooth® intégré, permettant la lecture depuis des smartphones et autres appareils
- Tuner DAB/FM intégré
- La prise d'entrée AUX IN peut servir à la lecture depuis des lecteurs audio mobiles et autres appareils
- Les sorties analogiques comprennent des paires de prises XLR symétriques et RCA asymétriques
- La fonction de lecture incrémentielle saute au début de la piste suivante, permettant un repérage instantané
- Les CD audio et le tuner peuvent être enregistrés sur cartes SD et clés USB
- Le port série RS-232C permet un contrôle externe
- Prises RCA asymétriques dédiées pour la sortie du tuner
- Recherche directe des pistes sur support CD/SD/USB par les touches numériques ou la télécommande dédiée
- La fonction de lecture à la mise sous tension lance automatiquement la lecture de piste à la mise en service de l'unité
- La fonction de verrouillage de façade désactive les touches de celle-ci pour un fonctionnement en toute confiance
- La prise de sortie casque permet l'écoute de contrôle audio
- Montage en rack 1U

## Éléments fournis avec ce produit

Ce produit est livré avec les éléments suivants.

Ouvrez l'emballage avec soin pour ne pas endommager ces éléments. Conservez les matériaux d'emballage pour de futurs transports.

Si un élément quelconque est manquant ou a été endommagé durant le transport, veuillez contacter le magasin dans lequel vous avez acheté cette unité.

- Unité principale ..... × 1
- Cordon d'alimentation secteur ..... × 1
- Télécommande sans fil (RC-CD400 TASCAM) ..... × 1
- Piles pour télécommande (AAA) ..... × 2
- Antenne FM ..... × 1
- Kit de vis pour montage en rack ..... × 1
- Mode d'emploi (ce document) incluant la garantie ..... × 1

## Conventions employées dans ce mode d'emploi

Dans ce document, les conventions suivantes sont employées :

- Quand nous nous référons à des touches, connecteurs et autres parties physiques de cette unité ou d'un autre équipement, nous utilisons des caractères gras comme ceci : touche **HOME/MENU**.
- Quand nous représentons des caractères apparaissant à l'écran, nous les représentons comme ceci : **Menu**.
- Les cartes mémoire SD/SDHC sont appelées « cartes SD ».
- Le format CD-DA est aussi appelé format « CD audio ». De plus, les CD dont les pistes sont enregistrées au format CD audio sont parfois appelés « CD audio ».
- Les CD contenant des fichiers MP3 et WMA sont appelés « CD de données ».
- La source d'entrée actuellement sélectionnée est appelée « source actuelle ».
- Le dossier actuellement sélectionné est appelé « dossier actuel ».
- Les ordinateurs, appareils audio portables et autres équipements connectés à cette unité par Bluetooth sont appelés « appareils Bluetooth ».
- Si nécessaire, des informations supplémentaires sont fournies sous les intitulés **CONSEIL**, **NOTE** et **ATTENTION**.

### CONSEIL

Ce sont des conseils concernant l'emploi de l'unité.

### NOTE

Ce sont des explications supplémentaires et des descriptions de cas particuliers.

### ATTENTION

Ne pas suivre ces instructions peut par exemple entraîner des blessures, des dommages pour l'équipement ou la perte de données enregistrées.

## Précautions concernant l'emplacement et l'emploi

- La plage de température de fonctionnement de cette unité se situe entre 5 °C et 35 °C.
- Ne placez pas cette unité dans les types d'emplacement suivants. Cela pourrait dégrader la qualité sonore ou causer des mauvais fonctionnements.
  - Lieux sujets à de fréquentes vibrations
  - Près de fenêtres ou en exposition directe au soleil
  - Près de chauffages ou dans des lieux extrêmement chauds
  - Lieux extrêmement froids
  - Lieux très humides ou mal aérés
  - Lieux très poussiéreux
- Installez cette unité bien à plat.
- Pour permettre une bonne dispersion thermique, ne placez rien sur le dessus de l'unité.
- Ne placez pas l'unité sur un amplificateur de puissance ou un autre appareil dégageant de la chaleur.

## Notes sur les alimentations

- Insérez le cordon d'alimentation fourni à fond dans le connecteur ~ IN.
- Ne le branchez pas à une prise secteur fournissant un courant d'un autre type que CA 100 V - 240 V (50/60 Hz).
- Tenez le cordon d'alimentation par sa fiche quand vous le branchez ou le débranchez.

## Attention à la condensation

De la condensation peut se produire si l'unité est déplacée d'un endroit froid à un endroit chaud, est utilisée dans une pièce qui vient d'être chauffée ou soumise à des changements brutaux de température.

Pour empêcher cela ou si cela se produit, laissez l'unité une ou deux heures à la température de la nouvelle pièce avant de l'utiliser.

## Nettoyage de l'unité

Essayez l'unité avec un chiffon sec et doux pour la nettoyer. Ne l'essayez pas avec des lingettes de nettoyage contenant des produits chimiques, du diluant, de l'alcool ou d'autres agents chimiques. Cela pourrait endommager la surface ou causer une décoloration.

## À propos des Compact Discs (CD)

En plus des CD musicaux du commerce, cet appareil peut lire les CD-R et CD-RW enregistrés au format CD audio (CD-DA) ainsi que les CD-R et CD-RW contenant des fichiers audio MP3.

### ATTENTION

Les CD de 8 cm ne peuvent pas être utilisés. Si un CD de 8 cm est inséré, il est automatiquement éjecté. Durant l'éjection, si le CD se coince et ne peut pas être retiré, pressez et maintenez enfoncée la touche **EJECT**.

## Précautions d'emploi

- Insérez toujours les disques avec leur face imprimée tournée vers le haut.
- Pour sortir un disque de son boîtier, appuyez sur le centre du boîtier et soulevez le disque, en le tenant soigneusement par la tranche.
- Ne touchez pas le côté enregistré (non imprimé). Les empreintes de doigt, du gras ou d'autres substances peuvent provoquer des erreurs de lecture.
- En cas de traces de doigt ou de poussières sur la face enregistrée d'un disque, essayez celle-ci délicatement avec un chiffon sec et doux du centre vers le bord extérieur.
- La saleté présente sur les disques peut dégrader la qualité sonore, aussi nettoyez les disques et conservez-les toujours en bon état de propreté.
- N'utilisez pas de bombe pour disque, de solution antistatique, d'essence, de diluant pour peinture ou autre agent chimique pour nettoyer les CD car cela pourrait endommager la délicate surface de lecture. Cela peut rendre le CD illisible.
- Ne posez pas d'étiquette ou d'autres matériaux sur les disques. N'utilisez pas de disque dont la surface porte de l'adhésif, des autocollants ou d'autres matériaux. N'utilisez pas de disques ayant des résidus collants venant d'anciennes étiquettes etc. De tels disques pourraient se retrouver collés dans l'unité ou entraîner son mauvais fonctionnement.
- N'utilisez jamais de stabilisateur de CD du commerce.
- L'emploi de stabilisateurs avec ce lecteur endommagera son mécanisme et peut l'amener à mal fonctionner.
- N'utilisez pas de disques fendus.
- Utilisez uniquement des disques circulaires. N'employez pas de disques de forme différente (notamment fournis à titre promotionnel).

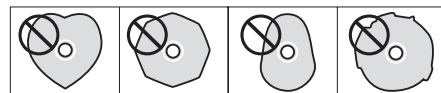

- Des CD avec dispositif de contrôle anti-copie sont vendus par plusieurs maisons de disques en vue de protéger leurs droits. Comme certains de ces disques ne se conforment pas à la norme CD, ils peuvent être illisibles par l'unité.

# 1 – Introduction

## Chargement des disques par la fente

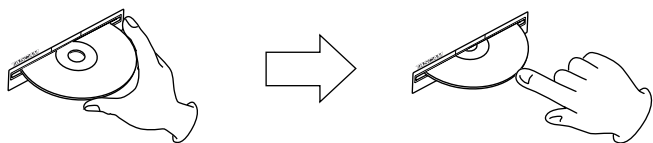

1. Comme représenté dans l'illustration, tenez le disque avec sa face sérigraphiée vers le haut et insérez-le partiellement dans la fente.
2. Poussez le disque à l'intérieur jusqu'au point auquel il disparaît. Il sera automatiquement attiré dans la fente.

### Si un disque ne se charge pas correctement

Si le disque se bloque par exemple durant l'insertion, et est difficile à faire entrer, n'essayez pas de forcer. Sortez le disque, pressez la touche **EJECT** puis réessayez de l'insérer (essayer de forcer sur le disque peut endommager l'unité).

## Cartes SD et clés USB

Cette unité utilise des cartes SD et des clés USB pour l'enregistrement et la lecture.

Vous trouverez sur notre site internet une liste des cartes SD et des clés USB ayant été testées avec cette unité.

Veuillez accéder à la page concernant ce produit sur le site mondial de TEAC (<http://teac-global.com>) pour obtenir cette liste, sinon contactez le service clientèle TASCAM.

### Précautions d'emploi

Les cartes SD et les clés USB sont des supports délicats. Afin d'éviter d'endommager les cartes SD et les clés USB, veuillez prendre les précautions suivantes quand vous les manipulez.

- Ne les laissez pas dans des endroits extrêmement chauds ou froids.
- Ne les laissez pas dans des endroits extrêmement humides.
- Ne les mouillez pas.
- Ne placez rien sur eux et ne les tordez pas.
- Ne les heurtez pas.
- Ne les retirez et ne les insérez pas durant l'enregistrement, la lecture, la transmission de données ou un autre accès.
- Pour les transporter, rangez-les par exemple dans un boîtier.

### Protection contre l'écriture d'une carte SD

Cette unité inscrit des informations de piste sur le support afin d'en améliorer les performances de fonctionnement. Comme les informations de piste ne peuvent pas être inscrites sur les cartes SD protégées contre écriture, le temps nécessaire à la lecture du support sera par exemple plus important.

## Bluetooth®

Cette unité a un récepteur audio Bluetooth intégré, qui lui permet de produire le son lu par un ordinateur ou un appareil audio portable compatible Bluetooth (appareil Bluetooth).

### ATTENTION

La fonction Bluetooth de cette unité ne garantit pas qu'une connexion ou un fonctionnement seront possibles avec tous les appareils Bluetooth.

### Profils

Cette unité prend en charge les profils Bluetooth suivants.

- A2DP (Advanced Audio Distribution Profile, c'est-à-dire profil de distribution audio avancée)
- AVRCP (Audio/Video Remote Control Profile, c'est-à-dire profil de commande audio vidéo à distance)

Pour un transfert audio par Bluetooth, l'appareil Bluetooth doit prendre en charge le profil A2DP.

Pour contrôler la lecture depuis l'appareil Bluetooth, celui-ci doit prendre en charge le profil AVRCP.

Même si deux appareils Bluetooth prennent en charge les mêmes profils, leurs fonctions peuvent néanmoins différer en fonction de leurs caractéristiques.

### Codecs

Cette unité prend en charge les codecs suivants. Elle sélectionnera automatiquement l'un d'eux durant le transfert audio.

- SBC
- AAC
- aptX

L'unité sélectionnera le codec approprié à l'utilisation en fonction de la compatibilité de l'autre appareil Bluetooth et des conditions de communication.

### NOTE

- Vous ne pouvez par exemple pas appuyer sur une touche pour sélectionner le codec.
- En raison des caractéristiques de la technologie sans fil Bluetooth, la lecture depuis un appareil Bluetooth sera légèrement retardée par rapport à celle sur cette unité.

### Protection du contenu

Cette unité prend en charge le dispositif anti-copie SCMS-T lors de la transmission audio, donc elle peut lire un signal audio protégé.

### Sécurité de transmission

Cette unité prend en charge les fonctions de sécurité de transmission Bluetooth conformément aux caractéristiques de la norme Bluetooth, mais cela ne garantit pas pour autant la confidentialité de ces transmissions.

TEAC Corporation décline toute responsabilité en cas de fuite d'informations survenant durant la transmission par Bluetooth.

---

## Utilisation du site mondial TEAC

---

Vous pouvez télécharger des mises à jour pour cette unité depuis le site mondial :

**<http://teac-global.com/>**

Dans la section TASCAM Downloads (téléchargements TASCAM), sélectionnez la langue souhaitée afin d'ouvrir la page de téléchargement du site web pour cette langue.

---

## A propos du service d'assistance clientèle TASCAM

---

Les produits TASCAM ne bénéficient d'une assistance et d'une garantie que dans leur pays/région d'achat.

Pour bénéficier d'une assistance après l'achat, recherchez dans la liste des distributeurs TASCAM fournie sur le site mondial TEAC (<http://teac-global.com/>) la société ou le représentant local pour la région dans laquelle vous avez acheté le produit et contactez cette organisation.

Pour toute demande, l'adresse physique ou URL du magasin ou du site marchand chez qui a été effectué l'achat ainsi que la date d'achat sont requises. De plus, la carte de garantie et une preuve d'achat peuvent également être nécessaires.

# 2 – Nomenclature et fonctions des parties

## Face avant

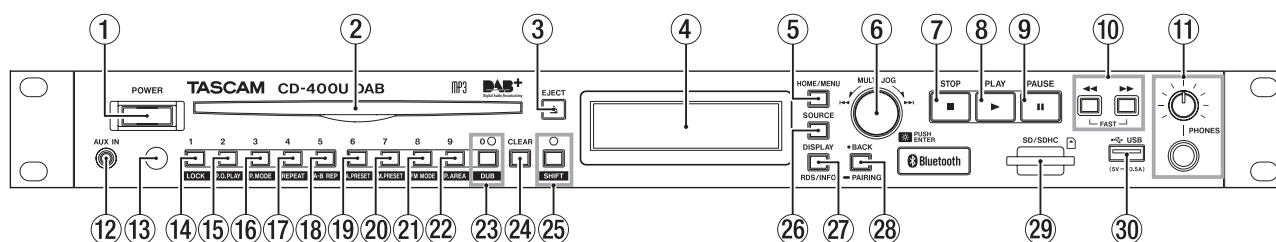

### ① Interrupteur d'alimentation POWER

Il met l'unité sous et hors tension.

#### ATTENTION

Avant d'allumer l'unité, baissez au minimum le volume des appareils connectés.

Ne pas le faire pourrait entraîner la production d'un bruit fort et soudain risquant par exemple d'endommager votre audition.

#### NOTE

N'utilisez pas cet interrupteur pendant que l'unité fonctionne (ce qui inclut la copie, la lecture ou l'écriture de données sur une carte SD ou clé USB). Cela pourrait par exemple entraîner l'échec de la copie ou la perte de données copiées.

### ② Fente pour disque

Insérez-y un disque.

Après l'insertion partielle d'un disque, l'unité le tire automatiquement à l'intérieur.

### ③ Touche EJECT

Pressez-la pour éjecter le disque (voir « Insertion et retrait de disques » en page 63). Pressez-la et maintenez-la enfoncée au moins 10 secondes pour forcer l'éjection d'un disque (voir « Éjection forcée d'un disque » en page 63).

### ④ Écran

Affiche diverses informations.

### ⑤ Touche HOME/MENU

• Quand l'écran d'accueil est ouvert, pressez cette touche pour ouvrir l'écran **Menu** (voir « Structure du menu » en page 60) (voir « Opérations de base en écran Menu » en page 60).

• Quand l'écran **Menu** est ouvert, pressez cette touche pour revenir à l'écran d'accueil.

### ⑥ Molette MULTI JOG

Fonctionne comme molette quand on la tourne et comme bouton poussoir quand on la presse.

#### Fonctions de molette

• Quand la source est réglée sur **CD**, **USB** ou **SD** et que la zone de lecture couvre tous les fichiers, tournez la molette **MULTI JOG** pour sauter d'une piste à l'autre (voir « Saut aux pistes précédente et suivante » en page 66).

• Quand la source est réglée sur **USB** ou **SD** et que la zone de lecture est un dossier (icône  affichée), tournez la molette **MULTI JOG** pour vous déplacer entre les pistes et les dossiers (voir « Lecture de dossier (cartes SD et clés USB uniquement) » en page 67).

• Quand la source est réglée sur **FM**, tournez la molette **MULTI JOG** pour changer la fréquence reçue (voir « Réglage de réception des stations de radio » en page 76).

• Quand la source d'entrée est réglée sur **DAB**, pressez-la pour lancer la sélection automatique de station (voir « Écoute de la radio DAB » en page 74).

• Quand la source est réglée sur **DAB/FM** et que le mode preset est activé, tournez la molette **MULTI JOG** pour accéder au numéro de preset précédent ou suivant (voir « Préréglage des stations de radio (presets) » en page 76 et « Stations prééglées (presets) » en page 75).

• Quand un écran **Menu** est ouvert, tourner la molette sélectionne les paramètres et change les valeurs de réglage (voir « Opérations de base en écran Menu » en page 60).

• En maintenant pressée la touche **SHIFT**, tournez la molette **MULTI JOG** pour régler le contraste de l'écran (voir « Réglage de la luminosité de l'écran » en page 62).

#### Fonction de bouton poussoir

• Lorsqu'un écran **Menu** est ouvert, pressez-la pour valider vos sélections et réglages (fonction de touche **ENTER**).

### ⑦ Touche STOP

• Pressez-la pour stopper la lecture.

• Si la fonction de lecture incrémentielle est activée, pressez cette touche durant la lecture pour passer en pause au début de la piste suivante (voir « Emploi de la fonction de lecture incrémentielle » en page 72).

• Quand la source est réglée sur **DAB** ou **FM**, pressez-la pour alterner entre les modes fréquence et preset (voir « Changement de la fréquence de réception » en page 76).

• Pressez-la lors de la copie pour arrêter celle-ci (voir « Procédures de copie » en page 80).

### ⑧ Touche PLAY

• À l'arrêt ou en pause de lecture, pressez cette touche pour lancer la lecture.

• Si la fonction de lecture incrémentielle est activée, pressez cette touche durant la lecture pour lancer la lecture de la piste suivante (voir « Emploi de la fonction de lecture incrémentielle » en page 72).

### ⑨ Touche PAUSE

À l'arrêt ou en lecture, pressez-la pour passer en pause de lecture.

### ⑩ Touches **◀◀/▶▶** [FAST]

• Maintenez pressées ces touches pour une recherche vers l'arrière/avant (voir « Recherche arrière et avant » en page 69).

• Si la source est réglée sur **CD**, **USB** ou **SD** et si vous êtes en recherche vers l'arrière/avant, pressez et maintenez la touche de direction opposée (**◀◀** ou **▶▶**) pour une recherche à plus haute vitesse (voir « Recherche arrière et avant » en page 69).

• Quand la source est réglée sur **FM**, pressez cette touche pour rechercher automatiquement les fréquences reçues dans ce mode de fréquence (voir « Changement de la fréquence de réception » en page 76).

• Quand la source d'entrée est réglée sur **DAB**, pressez-la pour lancer la sélection automatique de station.

## 2 – Nomenclature et fonctions des parties

### 11 PHONES

Utilisez cette prise jack stéréo standard pour brancher un casque stéréo.

Utilisez un adaptateur pour brancher un casque à fiche mini-jack.

Utilisez le bouton **PHONES** pour régler le niveau de sortie par le casque.

La sortie par la prise **PHONES** peut être atténuée de -18 dB par paliers de 1 dB au moyen du paramètre **A. Out Att** (voir « Réglage de la sortie analogique » en page 82).

#### ATTENTION

Avant de brancher le casque, baissez le volume avec le bouton **PHONES**. Ne pas le faire pourrait entraîner la production d'un bruit fort et soudain risquant par exemple d'endommager votre audition.

### 12 Prise AUX IN

Cette prise mini-jack stéréo est une entrée audio de niveau ligne.

Branchez-y un lecteur numérique portable ou un autre appareil audio externe (voir « Utilisation de la prise AUX IN » en page 82).

#### ATTENTION

- Avant de brancher un autre appareil à la prise **AUX IN**, minimisez le volume de cet appareil. Ne pas le faire pourrait entraîner la production d'un bruit fort et soudain risquant par exemple d'endommager votre audition.

- Avant toute connexion ou déconnexion avec la prise **AUX IN**, réglez la source actuelle autrement que sur **AUX** (CD ou Bluetooth) ou éteignez l'unité.

### 13 Récepteur de signal de télécommande

Les signaux de la télécommande sans fil (RC-CD400 TASCAM) sont reçus ici. Lorsque vous utilisez la télécommande, pointez-la vers ce récepteur.

### 14 Touche 1 [LOCK]

- Pressez-la pour saisir le numéro de piste 1 lorsque la source actuelle est réglée sur **CD**, **USB** ou **SD** et que la zone de lecture couvre tous les fichiers (voir « Sélection directe des pistes » en page 67).
- Quand la source est réglée sur **DAB** ou **FM**, pressez-la pour une syntonisation sur une station pré-réglée.
- Lorsque l'unité est en mode **SHIFT** (voyant **SHIFT** allumé), pressez-la pour activer/désactiver la fonction de verrouillage de façade (Lock, qui désactive les touches pour éviter une mauvaise manipulation) (voir « Fonction de verrouillage de la façade » en page 64).

#### NOTE

- Les touches numériques de l'unité (**1 [LOCK]** – **0 [DUB]**) peuvent servir à spécifier des chiffres de sélection de piste. Pour les numéros de piste, il est possible de saisir un maximum de 2 chiffres avec les CD audio et de 3 chiffres avec les CD de données (voir « Sélection directe des pistes » en page 67).
- En mode **SHIFT** (voyant **SHIFT** allumé), presser une touche numérique change le réglage de la fonction indiquée en lettres blanches sous la touche.

### 15 Touche 2 [P.O.PLAY]

- Pressez-la pour saisir le numéro de piste 2 quand la source est réglée sur **CD**, **USB** ou **SD** et que la zone de lecture couvre tous les fichiers (voir « Sélection directe des pistes » en page 67).

- Quand la source est réglée sur **DAB** ou **FM**, pressez-la pour une syntonisation sur une station pré-réglée.
- En mode **SHIFT** (voyant **SHIFT** allumé), pressez-la pour activer/désactiver la fonction de lecture à la mise sous tension (voir « Utilisation de la fonction de lecture à la mise sous tension » en page 71).

### 16 Touche 3 [P.MODE]

- Pressez-la pour saisir le numéro de piste 3 quand la source est réglée sur **CD**, **USB** ou **SD** et que la zone de lecture couvre tous les fichiers (voir « Sélection directe des pistes » en page 67).
- Quand la source est réglée sur **DAB** ou **FM**, pressez-la pour une syntonisation sur une station pré-réglée.
- Quand la source est réglée sur **CD**, **USB** ou **SD** et que le mode **SHIFT** est activé (voyant **SHIFT** allumé), pressez-la pour passer en revue les modes de lecture (ordinaire, unique et aléatoire) (voir « Modes de lecture » en page 69).

### 17 Touche 4 [REPEAT]

- Pressez-la pour saisir le numéro de piste 4 quand la source est réglée sur **CD**, **USB** ou **SD** et que la zone de lecture couvre tous les fichiers (voir « Sélection directe des pistes » en page 67).
- Quand la source est réglée sur **DAB** ou **FM**, pressez-la pour une syntonisation sur une station pré-réglée.
- Quand la source est réglée sur **CD**, **USB** ou **SD** et que le mode **SHIFT** est activé (voyant **SHIFT** allumé), pressez-la pour activer/désactiver la fonction de répétition de lecture (voir « Réglages de répétition de lecture ordinaire » en page 70).

### 18 Touche 5 [A-B REP]

- Pressez-la pour saisir le numéro de piste 5 quand la source est réglée sur **CD**, **USB** ou **SD** et que la zone de lecture couvre tous les fichiers (voir « Sélection directe des pistes » en page 67).
- Quand la source est réglée sur **DAB** ou **FM**, pressez-la pour une syntonisation sur une station pré-réglée.
- Quand la source est réglée sur **CD**, **USB** ou **SD** et que le mode **SHIFT** est activé (voyant **SHIFT** allumé), pressez-la pour déterminer les points de début (A) et de fin (B) de la fonction de lecture en boucle A-B (voir « Réglages de lecture en boucle A-B (CD audio uniquement) » en page 70).

### 19 Touche 6 [A.PRESET]

- Pressez-la pour saisir le numéro de piste 6 quand la source est réglée sur **CD**, **USB** ou **SD** et que la zone de lecture couvre tous les fichiers (voir « Sélection directe des pistes » en page 67).
- Quand la source est réglée sur **DAB** ou **FM**, pressez-la pour une syntonisation sur une station pré-réglée.
- Quand la source est réglée sur **DAB** ou **FM** et que le mode **SHIFT** est activé (voyant **SHIFT** allumé), pressez-la pour pré-régler automatiquement les stations (voir « Pré-réglage automatique des stations de radio » en page 76).

### 20 7 Touche [M.PRESET]

- Pressez-la pour saisir le numéro de piste 7 quand la source est réglée sur **CD**, **USB** ou **SD** et que la zone de lecture couvre tous les fichiers (voir « Sélection directe des pistes » en page 67).
- Quand la source est réglée sur **DAB** ou **FM**, pressez-la pour une syntonisation sur une station pré-réglée.
- Quand la source est réglée sur **DAB** ou **FM** et que le mode **SHIFT** est activé (voyant **SHIFT** allumé), pressez-la pour pré-régler manuellement les stations (voir « Pré-réglage manuel des stations de radio » en page 76).

## 2 – Nomenclature et fonctions des parties

### ⑳ Touche 8 [FM MODE]

- Pressez-la pour saisir le numéro de piste 8 quand la source est réglée sur **CD**, **USB** ou **SD** et que la zone de lecture couvre tous les fichiers (voir « Sélection directe des pistes » en page 67).
- Quand la source est réglée sur **DAB** ou **FM**, pressez-la pour une syntonisation sur une station pré-réglée.
- Quand la source est réglée sur **FM**, et que le mode **SHIFT** est activé (voyant **SHIFT** allumé), pressez-la pour alterner entre stéréo et mono pour la réception d'émissions FM (voir « Réglage du mode FM » en page 76).

### ㉑ Touche 9 [P.AREA]

- Pressez-la pour saisir le numéro de piste 9 quand la source est réglée sur **CD**, **USB** ou **SD** et que la zone de lecture couvre tous les fichiers (voir « Sélection directe des pistes » en page 67).
- Quand la source est réglée sur **DAB** ou **FM**, pressez-la pour une syntonisation sur une station pré-réglée.
- Quand la source est réglée sur **USB** ou **SD** et que le mode **SHIFT** est activé (voyant **SHIFT** allumé), pressez-la pour définir la zone de lecture (voir « Réglage de la zone de lecture » en page 66).

### ㉒ Touche et voyant 0 [DUB]

- Pressez-la pour saisir le numéro de piste 0 quand la source est réglée sur **CD**, **USB** ou **SD** et que la zone de lecture couvre tous les fichiers (voir « Sélection directe des pistes » en page 67).
- Quand la source est réglée sur **DAB** ou **FM**, pressez-la pour une syntonisation sur une station pré-réglée.
- Quand la source est réglée sur **CD** et la lecture à l'arrêt ou si la source est réglée sur **DAB/FM**, pressez-la avec le mode **SHIFT** activé (voyant **SHIFT** allumé) pour lancer la préparation de la copie (Dub). Le voyant s'allume lorsque la fonction de copie (Dub) est activée (voir « Procédures de copie » en page 80).

### ㉓ Touche CLEAR

- Quand la source est réglée sur **CD**, **USB** ou **SD**, pressez-la pour effacer les valeurs saisies avec les touches numériques.
- Pressez-la pour également fermer une fenêtre d'avertissement qui s'est affichée en écran d'accueil.
- Quand la source est réglée sur **FM**, pressez-la et maintenez-la pour effacer toutes les stations pré-réglées sur cette source (voir « Effacement des presets mémorisés » en page 77).

### ㉔ Touche et voyant SHIFT

Pressez cette touche pour allumer le voyant et activer le mode **SHIFT** qui donne accès aux fonctions secondaires des autres touches (ces fonctions sont indiquées en lettres blanches sur fond bleu foncé sous les touches).  
Pour désactiver le mode **SHIFT** (voyant **SHIFT** éteint), pressez à nouveau la touche **SHIFT**.

### ㉕ Touche SOURCE

Pressez-la pour changer de source (voir « Sélection de la source de lecture » en page 64).

### ㉖ Touche DISPLAY/RDS/INFO

- Pressez-la durant la lecture pour afficher diverses informations (voir « Affichage du temps et des informations textuelles » en page 72).
- Pressez-la quand la source est réglée sur **FM** pour passer en mode **RDS** (voir « RDS (modèle européen uniquement) » en page 78).
- Quand la source d'entrée est réglée sur **DAB**, pressez-la pour lancer la sélection automatique de station.

### ㉗ Touche BACK [PAIRING]

- Quand l'écran **Menu** est ouvert, pressez-la pour revenir à l'écran d'accueil.
- Quand un écran de réglage de **Menu** est ouvert, pressez-la pour remonter d'un niveau dans le menu.
- Quand la source est réglée sur **USB** ou **SD** et que la zone de lecture est un dossier (l'icône  est affichée), pressez-la pour remonter d'un niveau dans les dossiers (voir « Zone de lecture » en page 66).
- Lorsque la source est réglée sur **BLUETOOTH**, pressez-la et maintenez-la pour activer le mode d'appairage Bluetooth. Quand une connexion Bluetooth est activée (**Connected** s'affiche), pressez-la pour forcer la déconnexion (voir « Appairage » en page 73).

### ㉘ Lecteur de carte SD

Insérez les cartes SD dans ce lecteur (voir « Insertion et retrait des cartes SD » en page 63).

### ㉙ Port USB

C'est ici que se branchent et débranchent les clés USB (voir « Insertion et retrait des clés USB » en page 64).



### Face arrière

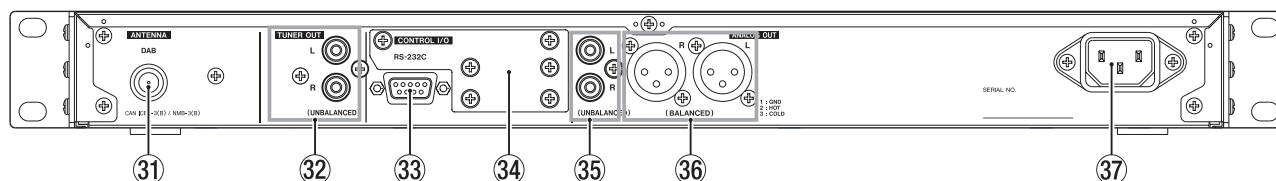

- 31 Connecteur ANTENNA DAB**  
Connectez ici l'antenne FM fournie.  
Déployez l'antenne et fixez-la sur un châssis de fenêtre, un mur ou une autre surface permettant la meilleure réception possible.
- 32 Prises TUNER OUT**  
Ces prises de sortie analogique RCA produisent toujours le son venant du tuner.  
Leur niveau de sortie nominal est de  $-10$  dBV.
- 33 Connecteur RS-232C**  
C'est un connecteur d'entrée/sortie de contrôle RS-232C sur D-sub 9 broches.  
Vous pouvez par exemple y brancher un ordinateur (voir « Emploi du connecteur RS-232C » en page 82).
- 34 Emplacement pour option**  
Cet emplacement est prévu pour l'installation d'une carte Ethernet (vendue séparément).
- 35 Prises ANALOG OUT (UNBALANCED) L/R**  
Ce sont des prises de sortie analogique asymétriques sur RCA.  
Le niveau nominal de sortie est par défaut de  $-10$  dBV (réglage de l'atténuateur de sortie analogique sur OFF), mais il peut être abaissé par paliers de 1 dB jusqu'à  $-28$  dBV (réglage de l'atténuateur de sortie analogique sur  $-18$  dB) (voir « Réglage de la sortie analogique » en page 82).
- 36 Prises ANALOG OUT (BALANCED) L/R**  
Ce sont des prises de sortie analogique symétriques sur XLR.  
Le niveau nominal de sortie est par défaut de +4 dBu (réglage de l'atténuateur de sortie analogique sur OFF), mais il peut être abaissé par paliers de 1 dB jusqu'à  $-14$  dBu (réglage de l'atténuateur de sortie analogique sur  $-18$  dB) (1 : masse, 2 : point chaud, 3 : point froid) (voir « Réglage de la sortie analogique » en page 82).
- 37 Connecteur d'entrée d'alimentation secteur**  
Branchez ici le cordon d'alimentation fourni.

## 2 – Nomenclature et fonctions des parties

### Télécommande sans fil (RC-CD400 TASCAM)

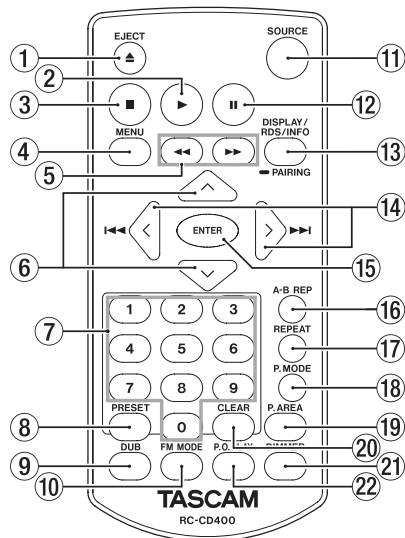

#### ① Touche EJECT

Elle fonctionne comme la touche **EJECT** de l'unité principale (voir « Insertion et retrait de disques » en page 63).

#### ② Touche ►

Elle fonctionne comme la touche **PLAY** de l'unité principale.

#### ③ Touche ■

Elle fonctionne comme la touche **STOP** de l'unité principale.

#### ④ Touche MENU

Elle fonctionne comme la touche **HOME/MENU** de l'unité principale.

#### ⑤ Touches ◀/▶

- Maintenez ces touches pressées pour une recherche vers l'arrière/avant (voir « Recherche arrière et avant » en page 69).
- Quand la source est réglée sur **DAB** ou **FM**, pressez cette touche pour rechercher automatiquement les fréquences reçues dans ce mode de fréquence (voir « Changement de la fréquence de réception » en page 76).

#### ⑥ Touches ^/∨

- Quand la source est réglée sur **USB** ou **SD** et que la zone de lecture est un dossier (icône  affichée), pressez la touche ^ pour remonter d'un niveau dans les dossiers (voir « Zone de lecture » en page 66).
- Quand la source est réglée sur **DAB** ou **FM**, pressez la touche ^/∨ pour sélectionner une station pré-réglée (preset).
- Quand un écran de réglage de **Menu** est ouvert, pressez la touche ^ pour remonter d'un niveau dans le menu.
- La touche ∨ a la même fonction que la touche **ENTER** de la télécommande.
- Quand la source d'entrée est réglée sur **DAB/FM**, utilisez-la pour changer de numéro de preset.

#### ⑦ Touches numériques (0–9)

- Quand la source est réglée sur **CD**, **USB** ou **SD** et que la zone de lecture couvre tous les fichiers, utilisez les touches numériques pour sélectionner les pistes par leur numéro. Pour les numéros de piste, il est possible de saisir un maximum de 2 chiffres avec les **CD** audio et de 3 chiffres avec les **CD** de données (voir « Sélection directe des pistes » en page 67).
- Quand la source est réglée sur **DAB** ou **FM**, utilisez-les pour une syntonisation sur une station pré-réglée.

#### ⑧ Touche PRESET

- Quand la source est réglée sur **DAB** ou **FM**, pressez-la pour pré-régler manuellement les stations (voir « Pré-réglage manuel des stations de radio » en page 76).
- Quand la source est réglée sur **DAB** ou **FM**, pressez-la et maintenez-la pour pré-régler automatiquement les stations (voir « Pré-réglage automatique des stations de radio » en page 76).

#### ⑨ Touche DUB

Pressez-la à l'arrêt pour lancer la préparation de la copie (Dub) (voir « Procédures de copie » en page 80).

#### ⑩ Touche FM MODE

Quand la source est réglée sur **FM**, pressez-la pour faire alterner la réception de l'émission **FM** entre stéréo et mono (voir « Réglage du mode FM » en page 76).

#### ⑪ Touche SOURCE

Elle fonctionne comme la touche **SOURCE** de l'unité principale (voir « Sélection de la source de lecture » en page 64).

#### ⑫ Touche II

Elle fonctionne comme la touche **PAUSE** de l'unité principale.

#### ⑬ Touche DISPLAY/RDS/INFO [PAIRING]

- Pressez-la durant la lecture pour afficher diverses informations (voir « Affichage du temps et des informations textuelles » en page 72).
- Quand la source est réglée sur **BLUETOOTH**, pressez-la et maintenez-la pour activer le mode d'appairage Bluetooth. Pressez-la pendant l'appairage pour mettre fin au mode d'appairage (voir « Appairage » en page 73).
- Pressez-la quand la source est réglée sur **FM** pour passer en mode **RDS** (voir « RDS (modèle européen uniquement) » en page 78).
- Quand la source d'entrée est réglée sur **DAB**, pressez-la pour lancer la sélection automatique de station.

#### ⑭ Touches ◀◀/▶▶ [◀/▶]

- Quand la source est réglée sur **CD**, **USB** ou **SD** et que la zone de lecture couvre tous les fichiers, utilisez ces touches pour sauter d'une piste à l'autre (voir « Saut aux pistes précédente et suivante » en page 66).
- Quand la source est réglée sur **USB** ou **SD** et que la zone de lecture est un dossier (icône  affichée), utilisez ces touches pour vous déplacer entre les pistes et les dossiers (voir « Zone de lecture » en page 66).
- Si la source est réglée sur **DAB** ou **FM**, utilisez ces touches pour changer la fréquence reçue (voir « Réglage de réception des stations de radio » en page 76).
- Quand un écran **Menu** est ouvert, ces touches sélectionnent les paramètres et changent les valeurs de réglage (voir « Opérations de base en écran Menu » en page 60).

#### ⑮ Touche ENTER

Lorsqu'un écran **Menu** est ouvert, pressez-la pour valider vos sélections et réglages.

## 2 – Nomenclature et fonctions des parties

### 16 Touche A-B REP

Quand la source est réglée sur **CD**, pressez-la pour déterminer les points de début (A) et de fin (B) de la fonction de lecture en boucle A-B (voir « Réglages de lecture en boucle A-B (CD audio uniquement) » en page 70).

### 17 Touche REPEAT

Pressez-la pour activer/désactiver la fonction de répétition de lecture (voir « Réglages de répétition de lecture ordinaire » en page 70).

### 18 Touche P.MODE

Pressez-la pour passer en revue les modes de lecture (ordinaire, unique et aléatoire) (voir « Modes de lecture » en page 69).

### 19 Touche P.AREA

Quand la source est réglée sur **USB** ou **SD**, pressez-la pour définir la zone de lecture (voir « Réglage de la zone de lecture » en page 66).

### 20 Touche CLEAR

Elle fonctionne comme la touche **CLEAR** de l'unité principale.

### 21 Touche DIMMER

Utilisez-la pour régler la luminosité de l'écran (voir « Réglage de la luminosité de l'écran » en page 62).

### 22 Touche P.O.PLAY

Pressez-la pour activer/désactiver la fonction de lecture à la mise sous tension (voir « Utilisation de la fonction de lecture à la mise sous tension » en page 71).

## Écran d'accueil

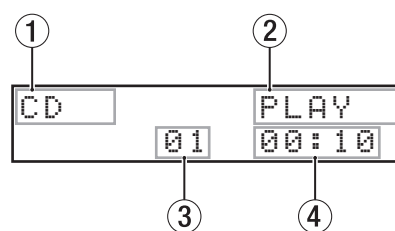

Écran d'accueil avec CD/USB/SD sélectionné

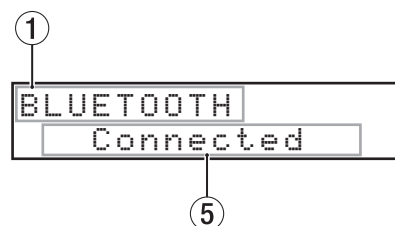

Écran d'accueil avec Bluetooth sélectionné

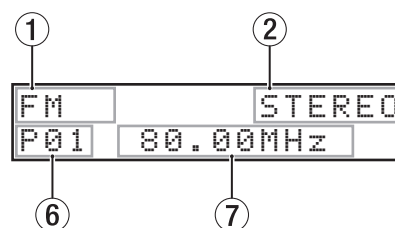

Écran d'accueil avec DAB/FM sélectionné

### ① Source actuelle

Affiche le nom de la source d'entrée actuellement sélectionnée (voir « Sélection de la source de lecture » en page 64).

### ② État du transport/format du fichier lu

- Quand la source est réglée sur **CD**, cela affiche l'état du transport.
- Quand la source est réglée sur **CD** mais qu'un CD de données est chargé ou quand la source est réglée sur **USB/SD**, cela indique le format du fichier lu.

### ③ Numéro de piste

Affiche le numéro de la piste actuellement lue.

### ④ Temps écoulé depuis le début de la piste

Affiche le temps écoulé (heures : minutes : secondes) depuis le début de la piste actuelle.

### ⑤ Statut de connexion

Affiche le statut de la connexion avec d'autres périphériques Bluetooth et des messages.

### ⑥ Numéro de preset

Quand la source est réglée sur **DAB** ou **FM** et que le mode preset est activé, cela indique le numéro du preset.

### ⑦ Fréquence reçue

Quand la source est réglée sur **DAB** ou **FM**, cela indique la fréquence reçue.

## 2 – Nomenclature et fonctions des parties

### Structure du menu

Pressez la touche **HOME/MENU** de l'unité principale ou la touche **MENU** de la télécommande pour ouvrir l'écran **Menu**. Les options du menu sont les suivantes.

Option de menu	Fonction	Page
APS Setting	Réglage de la fonction d'économie automatique d'énergie	voir page 82
DUB AutoMute	Réglage de la fonction de coupure automatique du son lors de la copie	voir page 81
A.Out Att.	Réglage de la fonction d'atténuation de sortie analogique	voir page 82
Resume Setting	Réglage de la fonction de reprise de lecture	voir page 71
Inc. Play	Réglage de la fonction de lecture incrémentielle	voir page 72
Serial Mode (quand la carte Ethernet vendue séparément est installée)	Réglage du mode série quand une carte Ethernet (vendue séparément) est installée	voir page 82
Baud Rate	Réglage de la vitesse de transmission par RS-232C	voir page 82
Tuner Out Sel.	Réglage de sortie du son capté par le tuner	voir page 77
Information	Affichage d'informations	voir page 83
Dubbing Format	Réglages du format de copie	voir page 81
IR Remote Lock	Réglage de la fonction de verrouillage de télécommande	voir page 64
Network Set. (quand la carte Ethernet vendue séparément est installée)	Réglage réseau quand une carte Ethernet (vendue séparément) est installée	
Factory Preset	Réglages de restauration des paramètres d'usine par défaut	voir page 83

#### NOTE

Les réglages de tous les paramètres de menu sont conservés même après extinction de l'unité.

### Opérations de base en écran Menu

Les opérations s'effectuent comme suit en écran **Menu**.

**Sélectionner des paramètres (déplacement vertical dans une page) :**

Tournez la molette **MULTI JOG** sur l'unité principale. Utilisez les touches **◀◀/▶▶** [**</>**] de la télécommande.

**Confirmer la sélection d'un paramètre :**

Pressez la molette **MULTI JOG** sur l'unité principale. Pressez la touche **ENTER** de la télécommande.

**Ouvrir un sous-menu dans une page :**

Pressez la molette **MULTI JOG** sur l'unité principale. Pressez la touche **ENTER** de la télécommande.

**Sélectionner un élément dans un sous-menu :**

Tournez la molette **MULTI JOG** sur l'unité principale. Utilisez les touches **◀◀/▶▶** [**</>**] de la télécommande.

**Remonter d'un niveau dans un menu :**

Pressez la touche **BACK [PAIRING]** sur l'unité principale. Pressez la touche **^** de la télécommande.

**Retourner directement à l'écran d'accueil depuis un écran Menu :**

Pressez la touche **HOME/MENU** sur l'unité principale.

### Procédures d'utilisation du menu

Cet exemple explique comment régler la fonction d'atténuation de sortie analogique (A.Out Att.).

1. Pressez la touche **HOME/MENU** de l'unité ou la touche **MENU** de la télécommande pour ouvrir l'écran **Menu**.

```
Menu
< APS Setting >
```

Option de menu **APS Setting** affichée

2. Tournez la molette **MULTI JOG** de l'unité ou utilisez les touches **◀◀/▶▶** [**</>**] de la télécommande pour sélectionner le paramètre à régler.

```
Menu
< A.Out Att. >
```

**A.Out Att.** sélectionné

3. Pressez la molette **MULTI JOG** de l'unité ou la touche **ENTER** de la télécommande pour ouvrir les différents écrans de réglage.

```
A.Out Att.
< OFF >
```

Écran **A.Out Att.** ouvert

4. Tournez la molette **MULTI JOG** de l'unité ou utilisez les touches **◀◀/▶▶** [**</>**] de la télécommande pour changer le réglage.
5. Pressez la molette **MULTI JOG** de l'unité ou la touche **ENTER** de la télécommande pour valider le réglage et revenir à l'écran **Menu**.
6. Répétez les étapes 2 à 5 si nécessaire pour régler chaque paramètre.
7. Pressez la touche **BACK [PAIRING]** de l'unité ou la touche **^** de la télécommande pour revenir à l'écran d'accueil.

## Branchements

Voici un exemple de branchements du CD-400U DAB.

### Précautions avant de faire les branchements

- Lisez attentivement les modes d'emploi des appareils à brancher et branchez-les correctement.
- Avant de faire les branchements, éteignez cette unité et tous les équipements à connecter (mode veille ou standby).
- Installez tous les appareils connectés, y compris cette unité, pour qu'ils soient alimentés par la même ligne de courant. Si vous utilisez une multiprise ou un dispositif similaire, veillez à ce qu'elle ait une capacité de courant suffisante (câble de forte section) pour minimiser les fluctuations de tension d'alimentation.

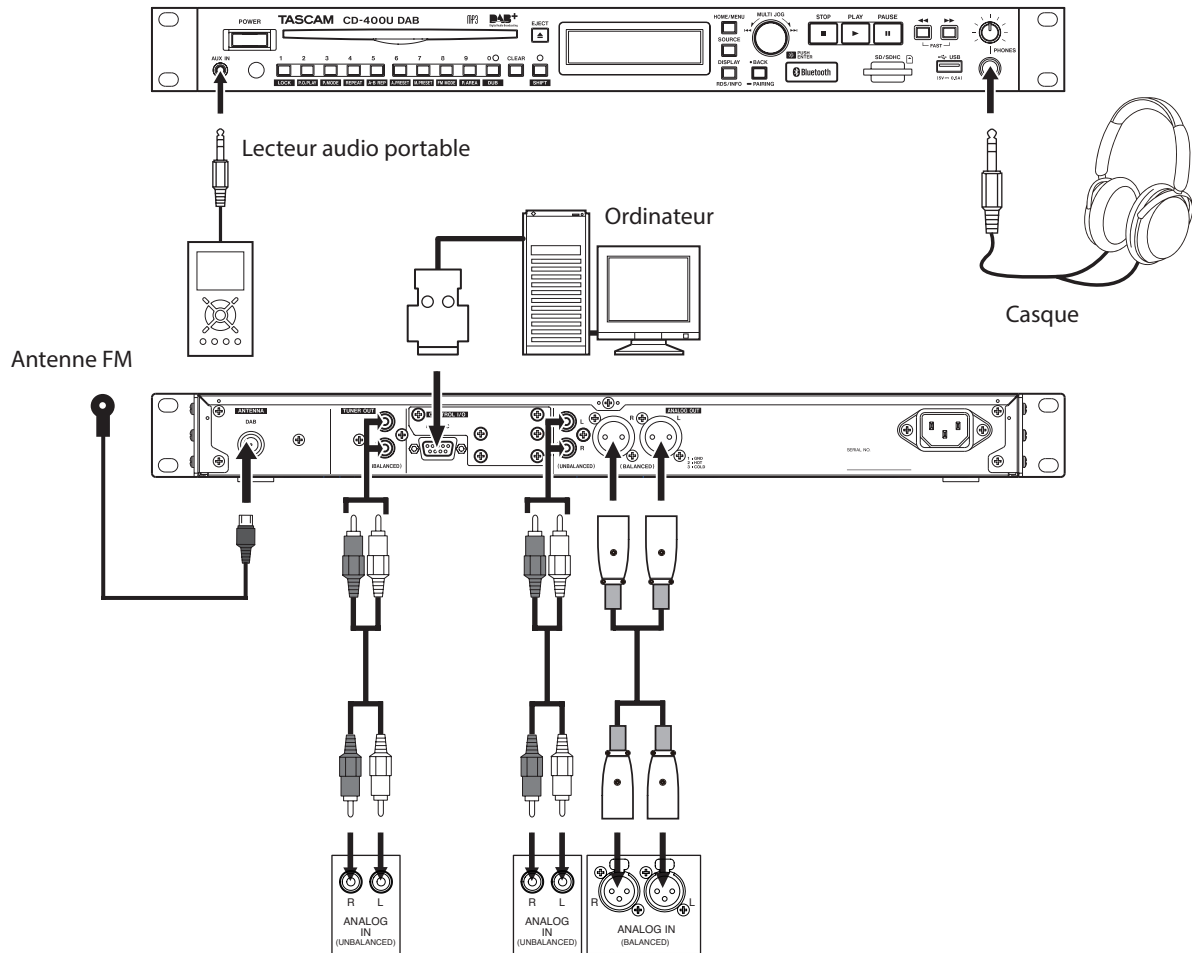

Table de mixage, enregistreur, ampli, etc.

## 3 – Préparation

### Préparation de la télécommande

#### Installation des piles

1. Ouvrez le compartiment à l'arrière.
2. Insérez deux piles AAA, en veillant à bien orienter les pôles  $\oplus$  et  $\ominus$ .
3. Fermez le compartiment.

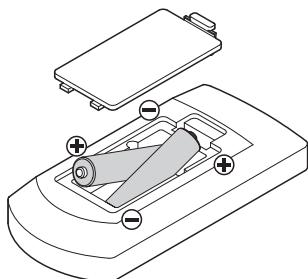

#### Quand faut-il remplacer les piles ?

Remplacez les piles par des neuves si la distance d'utilisation entre l'unité principale et la télécommande diminue ou si l'unité cesse de répondre aux touches de la télécommande.

#### Précautions concernant les piles

Un mauvais emploi des piles pourrait par exemple entraîner leur fuite ou leur rupture. Lisez attentivement et respectez les avertissements présents sur les étiquettes des piles (voir « PRÉCAUTIONS CONCERNANT LES PILES » en page 46).

#### Emploi de la télécommande sans fil

Voir « Télécommande sans fil (RC-CD400 TASCAM) » en page 58 pour les fonctions des touches.

Pour utiliser la télécommande, pointez-la vers le récepteur de l'unité et utilisez-la dans l'angle représenté ci-dessous.

Récepteur de signal de télécommande

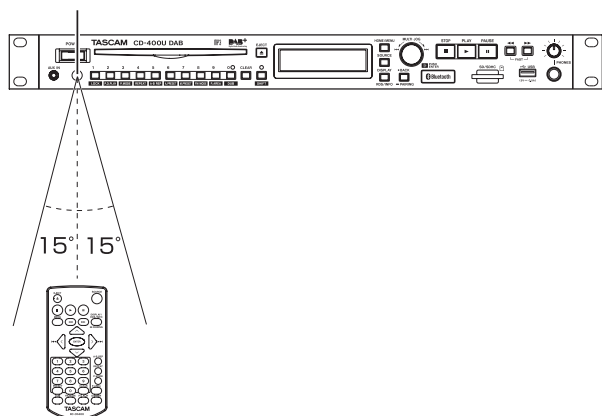

#### Plage de fonctionnement de la télécommande

Sous n'importe quel angle jusqu'à 15° par rapport à la face avant : 5 m

#### ATTENTION

- Le fonctionnement peut ne pas être possible en cas d'obstacle.
- Retirez les piles en cas de non-utilisation prolongée de la télécommande (un mois ou plus).
- En cas de coulure de liquide venant d'une pile, essuyez soigneusement tout liquide répandu dans le boîtier et installez une nouvelle pile.
- Si vous utilisez d'autres appareils pouvant être contrôlés par signaux infrarouges, l'emploi de cette télécommande peut amener ces appareils à fonctionner de façon incorrecte.

### Mise sous et hors tension

Pressez la touche **POWER** en face avant de l'unité.

TASCAM  
CD-400U

Écran de démarrage

CD  
No Disc

Écran d'accueil

Après la mise sous tension de l'unité et l'affichage de l'écran de démarrage, l'écran d'accueil s'ouvre.

#### Extinction de l'unité

Aucune opération spéciale n'est nécessaire. Pressez la touche **POWER** pour éteindre l'unité.

#### ATTENTION

Ne débranchez pas le cordon d'alimentation pendant que l'unité fonctionne (ce qui inclut la lecture et l'écriture de données sur une carte SD ou une clé USB). Cela pourrait entraîner l'échec de la copie, la perte des données copiées et des bruits forts et soudains sortant par l'équipement d'écoute de contrôle, ce qui risquerait d'endommager l'équipement, votre audition, ou de causer d'autres problèmes.

### Réglage de la luminosité de l'écran

Tournez la molette **MULTI JOG** en maintenant pressée la touche **SHIFT** ou pressez la touche **DIMMER** de la télécommande pour régler la luminosité de l'écran.

Sur l'unité principale :

Atténuée  $\leftarrow \rightarrow$  un peu atténuée  $\leftarrow \rightarrow$  normale

Depuis la télécommande :

Normale  $\rightarrow$  un peu atténuée  $\rightarrow$  atténuée  $\rightarrow$  normale, etc.

### Insertion et retrait de disques

#### Insertion des disques

Insérez partiellement le disque avec sa face sérigraphiée vers le haut.

Poussez le disque à l'intérieur jusqu'au point auquel il disparaît. Il sera automatiquement attiré dans la fente.

#### ATTENTION

- Vous ne pouvez pas insérer un disque si l'unité est éteinte.
- Si le disque se bloque par exemple durant l'insertion, et qu'il est difficile de le pousser, n'essayez pas de forcer. Sortez le disque et pressez la touche **EJECT**. Puis, réessayez de l'insérer (essayer de forcer sur le disque peut le rayer ou endommager l'unité).
- Si un disque autre qu'un CD lisible est inséré, ou si un disque est inséré à l'envers, il est automatiquement éjecté.
- Les CD de 8 cm ne peuvent pas être utilisés. Si un CD de 8 cm est inséré, il est automatiquement éjecté.

#### Éjection des disques

Pressez la touche **EJECT** de l'unité ou de la télécommande. Lorsque le disque est partiellement éjecté, saisissez-le par son bord et sortez-le.

#### ATTENTION

Quand l'alimentation est coupée, les touches **EJECT** de l'unité et de la télécommande ne fonctionnent pas.

#### Éjection forcée d'un disque

Pressez la touche **EJECT** et maintenez-la enfoncée durant au moins 10 secondes pour forcer l'éjection du disque (cela éjectera tout disque présent même si No Disc est affiché en écran d'accueil).

### Insertion et retrait des cartes SD

#### Insertion des cartes SD

Insérez une carte SD dans le lecteur de carte SD à l'avant de l'unité pour permettre de la lire et d'y copier des données.

#### NOTE

Les cartes SD peuvent être insérées, que l'unité soit ou non sous tension.

- Insérez les cartes SD en respectant l'orientation correcte.
- L'étiquette doit être vers le haut et le connecteur doit être inséré en premier.

#### Retrait des cartes SD

Éteignez l'unité ou arrêtez son fonctionnement avant de retirer une carte SD.

#### ATTENTION

Ne retirez pas une carte SD quand l'unité est en service (notamment en lecture ou écriture de données sur la carte SD). Cela pourrait entraîner l'échec de la copie, la perte des données copiées et des bruits forts et soudains sortant par l'équipement d'écoute de contrôle, ce qui risquerait d'endommager l'équipement, votre audition, ou de causer d'autres problèmes.

1. Appuyez délicatement sur la carte SD pour la faire ressortir.
2. Retirez la carte SD à la main.

#### Loquets de protection des cartes SD contre l'écriture

Les cartes SD ont un loquet de protection empêchant d'y écrire de nouvelles données.

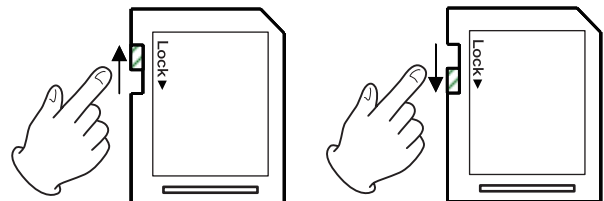

Si vous faites glisser ce loquet en position LOCK (verrouillage), la copie ne sera pas possible.

Retirez la protection contre l'écriture pour utiliser la fonction de copie.

## 3 – Préparation

### Insertion et retrait des clés USB

#### Insertion des clés USB

Insérez une clé USB dans le port USB à l'avant de l'unité pour permettre de la lire et d'y copier des données.

#### NOTE

Vous pouvez insérer une clé USB, que l'unité soit ou non sous tension.

#### Retrait des clés USB

Éteignez l'unité ou arrêtez toute opération avant de retirer une clé USB.

#### ATTENTION

Ne retirez jamais une clé USB pendant que cette unité effectue une opération (notamment la lecture ou l'écriture de données sur la clé USB). Cela pourrait entraîner l'échec de la copie, la perte des données copiées et des bruits forts et soudains sortant par l'équipement d'écoute de contrôle, ce qui risquerait d'endommager l'équipement, votre audition, ou de causer d'autres problèmes.

### Réglage de réception de la télécommande

Afin d'empêcher toute mauvaise manipulation, l'unité peut être verrouillée pour ne pas répondre à la télécommande.

Utilisez l'option **IR Remote Lock** de l'écran **Menu** pour faire accepter ou non par l'unité les commandes reçues de la télécommande (par défaut : **Un lock** (déverrouillage)).

#### NOTE

- Lorsque le paramètre de réception de télécommande est réglé sur **Lock**, **IR Remote Locked** s'affiche à l'écran quand on presse une touche de la télécommande.
- L'activation/désactivation de la réception de la télécommande reste en vigueur même après extinction de l'unité.

### Fonction de verrouillage de la façade

Lorsque l'unité est en mode **SHIFT** (voyant **SHIFT** allumé), pressez la touche **1 [LOCK]** pour activer/désactiver la fonction de verrouillage de la façade. Cela désactive le fonctionnement des touches de façade.

Quand la façade est verrouillée, si on utilise une de ses touches (à l'exception des touches **SHIFT** et **1 [LOCK]**), **Panel Locked** (façade verrouillée) s'affiche à l'écran.

#### NOTE

- Même lorsque la façade est verrouillée, les instructions de commande externes restent reçues par le connecteur **RS-232C** à l'arrière de l'unité.
- Même lorsque la façade est verrouillée, les instructions de la télécommande restent reçues. Ce comportement dépend toutefois du réglage du paramètre **IR Remote Lock** en écran **Menu**.
- Le réglage On/Off de la fonction de verrouillage de façade reste en vigueur même après extinction de l'unité.

### Sélection de la source de lecture

Pressez la touche **SOURCE** de l'unité ou de la télécommande pour sélectionner la source lue par l'unité.

La source change selon l'ordre suivant.

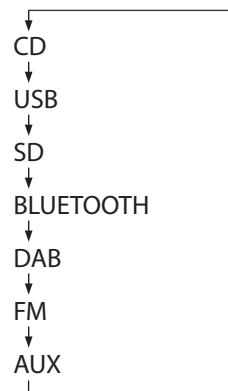

Ordre de sélection de source

Le nom de la source actuelle (**CD**, **USB**, **SD**, **BLUETOOTH**, **DAB**, **FM** ou **AUX**) apparaît dans la zone d'affichage de source actuelle en écran d'accueil.

#### NOTE

- Quand on passe de **CD** à une autre source d'entrée, le **CD** s'arrête s'il était en lecture ou en pause.  
De la même façon, lorsqu'on passe d'une carte **SD** à un autre support ou d'une clé **USB** à une autre source d'entrée, la source précédente s'arrête si elle était en lecture ou en pause (les sources **Bluetooth** et **AUX** ne s'arrêtent pas).
- Le réglage du mode de lecture est conservé quand on change de source.



# 4 – Lecture de CD/carte SD/clé USB

Ce chapitre explique les fonctions de lecture des fichiers audio conservés sur CD, cartes SD et clés USB.

Ces explications considèrent qu'un CD, une carte SD ou une clé USB contenant des fichiers audio est chargé dans l'unité, que l'unité est allumée et que la bonne source est sélectionnée (voir « Sélection de la source de lecture » en page 64).

## Fichiers pouvant être lus

Cette unité peut lire les fichiers aux formats suivants.

### CD audio

CD de musique du commerce ainsi que les CD-R et CD-RW créés au format CD audio.

### CD de données

Les CD-ROM/R/RW contenant des fichiers MP3 ou WMA et utilisant le format d'enregistrement ISO 9660 (Level 1, Level 2 ou Joliet) peuvent être lus.

### Carte SD/clé USB

En plus des fichiers (MP3) copiés au moyen de cette unité, cette dernière peut lire les fichiers audio qui ont été enregistrés par d'autres appareils ou sauvegardés avec un ordinateur ou un autre appareil audio s'ils utilisent les formats suivants.

Fichiers pouvant être lus	Extensions de fichier
AAC	.m4a, .M4A
MP3	.mp3, .MP3
WAV	.wav, .WAV
WMA	.wma, .WMA

### NOTE

- L'unité ne peut pas lire des CD-R/CD-RW non finalisés.
- Pour des informations sur les fréquences d'échantillonnage et les débits binaires lisibles, consultez les formats de fichier lisibles à la fin de ce mode d'emploi (voir « Données » en page 85).
- L'écran de cette unité ne peut afficher que des lettres d'alphabet à demi-chasse (normales) et des chiffres (un seul octet). Si un nom de fichier utilise des caractères japonais, le chinois ou autres à chasse entière (double octet), la lecture est possible mais ces caractères seront remplacés par \* à l'écran.
- Les fichiers MP3 sont reconnus par l'extension « .mp3 ». Ajoutez toujours l'extension « .mp3 » aux noms de fichier. Cette unité ne peut pas lire les fichiers MP3 qui ne portent pas l'extension « .mp3 ». Néanmoins, cette unité ne peut pas lire les fichiers portant l'extension « .mp3 » si ceux-ci ne sont pas au format de données MP3.
- Les fichiers WAV sont reconnus par l'extension « .wav ». Ajoutez toujours l'extension « .wav » aux noms de fichier. Cette unité ne peut pas lire les fichiers WAV qui ne portent pas l'extension « .wav ». Néanmoins, cette unité ne peut pas lire les fichiers portant l'extension « .wav » si ceux-ci ne sont pas au format de données WAV.
- Les supports contenant plus de 300 fichiers ou plus de 50 dossiers peuvent ne pas être correctement lus.
- Selon l'état du disque, la lecture peut sauter ou être impossible.

## Pistes et dossiers sur cartes SD et clés USB

Cette unité traite les fichiers audio des cartes SD et des clés USB comme des « pistes ».

Certains CD de données cartes SD et clés USB enregistrent les fichiers dans des dossiers comme le fait un ordinateur. Certains conservent également plusieurs dossiers dans un même dossier, créant ainsi une structure à plusieurs niveaux.

Cette unité assigne des numéros de piste aux fichiers audio pour les besoins de la gestion.

Les numéros de piste sont assignés dans l'ordre suivant.

1. Les fichiers lisibles dans chaque dossier sont triés par ordre Unicode. Les dossiers, y compris ceux qui sont vides ou qui ne contiennent pas de fichiers lisibles, sont triés par ordre Unicode.
2. Si le dossier racine contient des fichiers lisibles, ceux-ci sont les premiers à se voir assigner des numéros.
3. Une fois que des numéros ont été assignés à tous les fichiers lisibles dans le dossier racine, s'il y a des dossiers de niveau inférieur contenant des fichiers lisibles, ces derniers se voient assigner des numéros.
4. S'il y a d'autres dossiers contenant des fichiers lisibles à un niveau encore inférieur, ces fichiers se voient assigner des numéros. S'il n'y a pas de dossier de niveau inférieur, l'unité recherche des dossiers au même niveau puis assigne des numéros aux fichiers qu'ils contiennent.

Durant la lecture normale des cartes SD et clés USB, les pistes sont lues dans l'ordre numérique comme sur des CD audio.

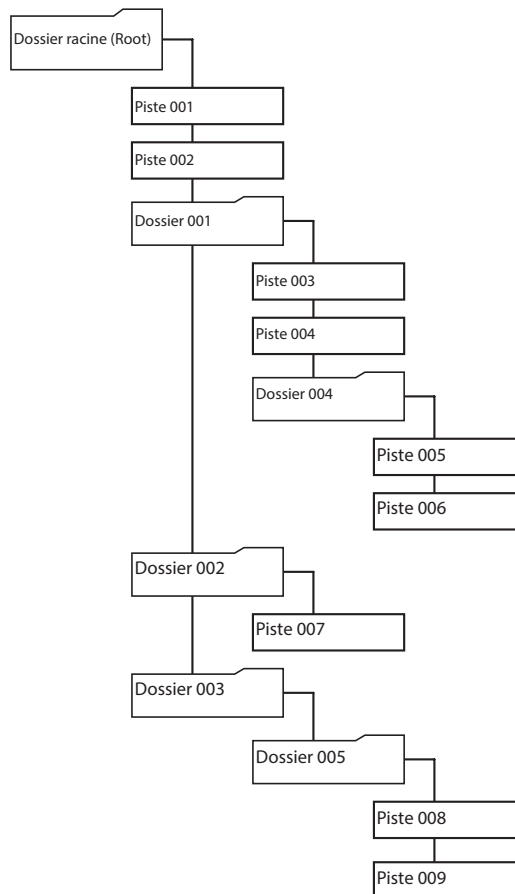

Exemple de structure des pistes et dossiers

## 4 – Lecture de CD/carte SD/clé USB

### Zone de lecture

La plage de pistes pouvant être sélectionnées pour la lecture en écran d'accueil s'appelle la « zone de lecture ».

Quand vous utilisez des CD audio et des CD-R/CD-RW (CD DA uniquement) contenant des fichiers MP3 et WMA, la totalité du disque est toujours considérée comme étant la zone de lecture.

Quand vous utilisez des cartes SD et des clés USB, vous pouvez limiter la zone de lecture à certains dossiers.

Limiter la zone de lecture facilite la sélection des pistes à lire quand vous avez de nombreux fichiers enregistrés sur une carte SD ou une clé USB.

### Réglage de la zone de lecture

Quand la source est réglée sur **USB** ou **SD**, pressez la touche **9 [P.AREA]** avec le mode **SHIFT** activé (voyant **SHIFT** allumé) ou pressez la touche **P.AREA** de la télécommande pour définir la zone de lecture.

Zone de lecture (Play Area)	Icône de dossier	Signification
Tout	Non affiché	Lit tous les fichiers du support.
Dossier	Affiché	Lit tous les fichiers du dossier contenant le fichier actuellement sélectionné.

L'icône  apparaît sur la droite de l'écran d'accueil lorsque la zone de lecture est un dossier.



### Opérations de base pour la lecture

Cette section explique les opérations de lecture de base, comprenant le lancement, l'arrêt et la mise en pause de la lecture.

Ces explications supposent que vous avez déjà fait les connexions nécessaires, allumé l'unité, chargé un support contenant des fichiers audio, sélectionné la source et affiché l'écran d'accueil.

#### Lecture de pistes

Pressez la touche **PLAY** de l'unité ou la touche **▶** de la télécommande pour lancer la lecture.

#### Arrêt de la lecture :

Pressez la touche **STOP** de l'unité ou la touche **■** de la télécommande.

#### Mise en pause de la lecture :

Pressez la touche **PAUSE** de l'unité ou la touche **||** de la télécommande.

### Sélection des pistes à lire

Voici une explication de la façon de sélectionner des pistes s'il en existe plusieurs quand la source est réglée sur **CD** et qu'un CD audio est chargé, ainsi que quand la source est réglée sur **USB** ou **SD** et que la zone de lecture couvre tous les fichiers.

Les deux façons de sélectionner les pistes sont d'avancer/reculer (sauter) d'une piste à l'autre par numéro, ou de spécifier directement les numéros de piste.

#### NOTE

Quand la source est réglée sur **USB** ou **SD** et que la zone de lecture est un dossier (icône  affichée), les touches numériques de l'unité et de la télécommande ne peuvent pas servir à sélectionner des pistes.

### Saut aux pistes précédente et suivante

Tournez la molette **MULTI JOG** de l'unité ou utilisez les touches **◀◀/▶▶** [**</>**] de la télécommande pour sauter à la piste précédente ou suivante.

- Durant la lecture de piste, tournez la molette **MULTI JOG** de l'unité dans le sens anti-horaire ou pressez la touche **◀◀** [**<**] de la télécommande pour revenir au début de la piste. Si vous êtes déjà au début d'une piste, tournez la molette **MULTI JOG** dans le sens anti-horaire ou pressez la touche **◀◀** [**<**] de la télécommande pour sauter au début de la piste précédente.
- Si vous êtes au début ou au milieu d'une piste, tournez la molette **MULTI JOG** dans le sens horaire ou pressez la touche **▶▶** [**>**] de la télécommande pour sauter à la piste suivante.

Après avoir sélectionné une piste, pressez la touche **PLAY** de l'unité ou la touche **▶** de la télécommande pour lancer sa lecture. Au lieu de presser la touche **PLAY** de l'unité ou la touche **▶** de la télécommande, pressez la touche **PAUSE** de l'unité ou la touche **||** de la télécommande pour mettre l'unité en pause au début de la piste sélectionnée.

#### NOTE

- Seules les pistes de la zone de lecture actuelle peuvent être lues.
- Le numéro de la piste, le nom du fichier et d'autres informations sur le fichier actuellement lu s'affichent.
- Tournez la molette **MULTI JOG** de l'unité ou utilisez les touches **◀◀/▶▶** [**</>**] de la télécommande comme nécessaire pour vous déplacer entre les pistes.

## 4 – Lecture de CD/carte SD/clé USB

### Sélection directe des pistes

Les touches numériques de l'unité et de la télécommande peuvent être utilisées pour directement saisir des numéros de piste.

1. Utilisez les touches numériques de l'unité ou de la télécommande pour saisir les numéros de piste. Saisissez les chiffres du numéro de piste en commençant par celui de gauche.

#### Saisie de numéro de piste d'un CD audio

Choisissez-le avec deux chiffres.

Exemple : pour la piste 9, saisissez 0 → 9

#### Saisie de numéro de piste d'un CD de données/clé USB/carte SD

Choisissez-le avec trois chiffres.

Exemple 1 : pour la piste 105, saisissez 1 → 0 → 5

Exemple 2 : pour la piste 4, saisissez 0 → 0 → 4

2. Pressez la touche **PLAY** de l'unité ou la touche ► de la télécommande.  
La lecture de la piste sélectionnée démarrera.  
La lecture peut également être lancée en pressant la molette **MULTI JOG** de l'unité ou la touche **ENTER** de la télécommande.
3. Pressez la touche **STOP** de l'unité ou la touche ■ de la télécommande pour interrompre la saisie de numéro de piste et revenir à l'affichage normal.

### NOTE

- Si vous vous êtes trompé de numéro, vous pouvez presser la touche **CLEAR** pour supprimer la valeur saisie.
- Le plus grand numéro affichable pour la piste actuellement lue est 999. Si le numéro de piste est égal à 1000 ou plus, --- s'affiche.
- En mode aléatoire, les touches numériques ne peuvent pas servir à sélectionner des pistes.

### Lecture de dossier (cartes SD et clés USB uniquement)

Quand la source est réglée sur USB ou SD et que la zone de lecture est un dossier (l'icône 📁 est affichée), le dossier sélectionné (le dossier actuel) peut être choisi comme zone de lecture.

Dans la procédure expliquée ci-dessous, vous pouvez sélectionner une piste et choisir le dossier qui la contient comme dossier actuel.

1. Sélectionnez USB ou SD comme source actuelle (voir « Sélection de la source de lecture » en page 64).
2. Choisissez un dossier comme zone de lecture (l'icône 📁 est affichée) (voir « Réglage de la zone de lecture » en page 66).

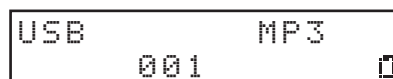

USB 001 MP3 📁

3. Tournez la molette **MULTI JOG** de l'unité ou utilisez les touches ◀▶ [ </> ] de la télécommande pour sélectionner un dossier/piste.

La ligne supérieure de l'écran d'accueil affiche le nom de fichier ou du dossier, et l'icône 📁 commence à clignoter.

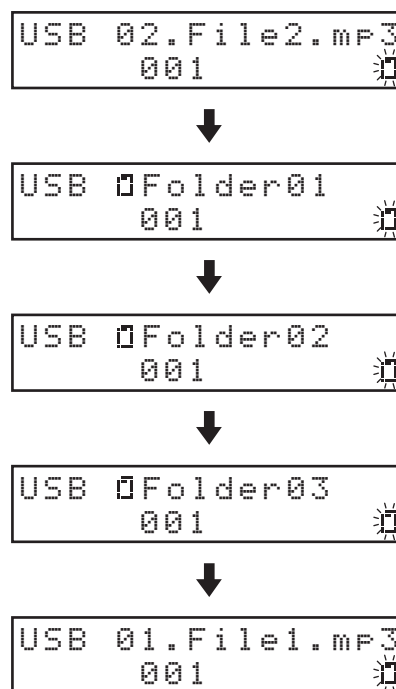

### NOTE

- Pour annuler la sélection de dossier/piste, pressez la touche **CLEAR** de l'unité ou de la télécommande.
- Si vous sélectionnez un dossier qui ne contient pas de fichier audio, NO FILES (pas de fichier) s'affiche. À cet instant, si vous tournez la molette **MULTI JOG** de l'unité ou pressez les touches ◀▶ [ </> ] de la télécommande, le nom du fichier actuellement sélectionné s'affiche et tout mouvement peut devenir impossible. Si cela se produit, pressez la touche **CLEAR** de l'unité ou de la télécommande pour annuler la sélection. Réessayez ensuite.
- Le dossier actuel change quand vous passez d'un dossier à l'autre.

## 4 – Lecture de CD/carte SD/clé USB

4. Quand l'icône  clignote, pressez la molette **MULTI JOG** de l'unité ou la touche **ENTER** de la télécommande pour lancer la lecture si une piste est sélectionnée ou pour descendre d'un niveau si un dossier est sélectionné.

```
USB  Folder01
      001 
```



```
USB  03.File3.mp3
      001 
```

Pour remonter d'un niveau, pressez la touche **BACK [PAIRING]** de l'unité ou la touche **^** de la télécommande.

5. Tournez la molette **MULTI JOG** de l'unité ou utilisez les touches **◀▶** [**</>**] de la télécommande pour sélectionner un dossier/piste.

```
USB  03.File3.mp3
      001 
```



```
USB  04.File4.mp3
      001 
```



```
USB  05.File5.mp3
      001 
```

6. Quand l'icône  clignote, pressez la molette **MULTI JOG** de l'unité ou la touche **ENTER** de la télécommande pour sélectionner cette piste et lancer sa lecture.

Le dossier qui contient la piste sélectionnée devient le dossier actuel.

```
USB  05.File5.mp3
      001 
```





```
USB          MP3
      003      00:01 
```

### NOTE

- Si la répétition de lecture est activée en mode de lecture de dossier, ce sont les pistes du dossier actuel qui sont répétées.
- Si la lecture aléatoire est activée en mode de lecture de dossier, ce sont les pistes du dossier actuel qui sont lues en ordre aléatoire.

### Activation du mode de saut

Quand la zone de lecture est un dossier (l'icône  est affichée), pressez et maintenez la molette **MULTI JOG** de l'unité ou la touche **ENTER** de la télécommande pour activer le mode de saut. Un **S** apparaîtra dans l'écran d'accueil.

```
USB          MP3  S
      001          
```

Dans ce mode, tournez la molette **MULTI JOG** ou utilisez les touches **◀▶** [**</>**] de la télécommande pour sauter à des pistes antérieures ou postérieures, mais au même niveau. Les pistes situées sur le même niveau peuvent également être directement sélectionnées (voir « Sélection directe des pistes » en page 67).

### NOTE

En mode de saut, pressez et maintenez la molette **MULTI JOG** ou la touche **ENTER** de la télécommande pour faire disparaître le **S** et revenir au mode dossier ordinaire.

## Modes de lecture

L'appareil a trois modes de lecture.  
Le mode actuel est affiché en écran d'accueil.

### Mode de lecture continue (réglage par défaut)

Les pistes de la zone de lecture sont lues par ordre de numéro de piste.

#### NOTE

Quand une carte SD ou une clé USB est utilisée alors que la zone de lecture est un dossier (l'icône  est affichée), les pistes du dossier actuellement sélectionné sont lues dans l'ordre numérique.

### Mode de lecture unique

La piste sélectionnée sera lue puis s'arrêtera une fois la lecture terminée.

### Mode de lecture aléatoire

Toutes les pistes de la zone de lecture seront lues en ordre aléatoire quel que soit leur numéro.

#### NOTE

Quand une carte SD ou une clé USB est utilisée alors que la zone de lecture est un dossier (l'icône  est affichée), les pistes du dossier sélectionné sont lues en ordre aléatoire (voir « Lecture de dossier (cartes SD et clés USB uniquement) » en page 67).

## Réglage du mode de lecture

Quand le mode SHIFT est activé (voyant **SHIFT** allumé), pressez la touche **3 [P.MODE]** de l'unité ou la touche **P.MODE** de la télécommande pour changer de mode de lecture. Chaque fois que vous pressez cette touche, le mode de lecture change.

Indicateur	Mode de lecture
Non affiché	Mode de lecture continue
1	Mode de lecture unique
RND	Mode de lecture aléatoire

```
CD 1          PLAY
      01 00:01
```

Mode de lecture unique activé

```
CD  RND      PLAY
      01 00:01
```

Mode de lecture aléatoire activé

#### NOTE

- Dans ce mode d'emploi, sauf indication contraire, les explications considèrent que la lecture est réglée en mode de lecture continue.
- Le mode de lecture actuel est affiché en écran d'accueil.

## Recherche arrière et avant

Vous pouvez faire une recherche vers l'arrière et l'avant dans une piste tout en l'écoutant.

1. Lisez ou mettez en pause la piste désirée.
2. Pressez et maintenez les touches **◀◀/▶▶ [FAST]** de l'unité ou les touches **◀◀/▶▶** de la télécommande pour lancer la recherche arrière/avant.
3. Pour arrêter la recherche, relâchez la touche que vous pressez.  
Vous retrouverez l'état (lecture ou pause) qui était en vigueur avant la recherche.

#### NOTE

- Si la fin d'une piste est atteinte lors de la recherche vers l'avant, l'unité saute à la piste suivante et poursuit la recherche depuis le début de celle-ci.
- Si la fin de la dernière piste est atteinte durant la recherche vers l'avant, l'unité s'arrête.
- Si le début d'une piste est atteint durant la recherche vers l'arrière, l'unité saute à la piste précédente elle et poursuit la recherche depuis sa fin.
- Si le début de la première piste est atteint lors de la recherche arrière, la lecture se met en pause mais reprend quand la touche est relâchée.
- Pendant la recherche arrière/avant par pression de la touche **◀◀/▶▶**, pressez et maintenez l'autre touche **◀◀/▶▶** correspondant à la direction opposée pour une recherche plus rapide (cela ne fonctionne qu'avec les touches de l'unité).

## 4 – Lecture de CD/carte SD/clé USB

### Emploi de la fonction de répétition de lecture

Toutes les pistes de la zone de lecture peuvent être répétées lors de la lecture. Des intervalles spécifiés dans une piste peuvent également être lus en boucle (lecture en boucle A-B).

#### Réglages de répétition de lecture ordinaire

Quand la fonction de répétition de lecture est activée, son comportement dépend du mode de lecture.

Réglage du mode de lecture	Fonction
Mode de lecture continue	Répétition de la lecture des pistes appartenant à la zone de lecture
Mode de lecture unique	Répétition de la lecture de la piste actuelle

Pour activer/désactiver la répétition de lecture, activez le mode SHIFT (voyant **SHIFT** allumé) et pressez la touche **4 [REPEAT]** de l'unité ou la touche **REPEAT** de la télécommande.

**REP** s'affiche en écran d'accueil quand la fonction de répétition est activée.

```
CD  REP  PLAY
      01 00:01
```

Mode de lecture continue activé

```
CD  1REP  PLAY
      01 00:01
```

Mode de lecture unique activé

#### NOTE

- Le réglage de répétition de lecture est conservé même après extinction de l'unité.
- La fonction de répétition de lecture ne peut pas être activée si le mode de lecture aléatoire est en service (**RND** affiché à l'écran).

### Réglages de lecture en boucle A-B (CD audio uniquement)

Les intervalles spécifiés dans une piste peuvent être lus en boucle (lecture en boucle A-B). Suivez les procédures ci-dessous pour utiliser la lecture en boucle A-B.

1. Sélectionnez **CD** comme source (voir « Sélection de la source de lecture » en page 64).
2. Durant la lecture ou quand la lecture est en pause à l'endroit où vous souhaitez faire démarrer l'intervalle de lecture en boucle (point A), pressez la touche **5 [A-B REP]** avec le mode SHIFT activé (voyant **SHIFT** allumé) ou pressez la touche **A-B REP** de la télécommande.  
**A-B** s'affiche en écran d'accueil.

```
CD  A-  PLAY
      01 00:10
```

3. Au point où vous souhaitez que se termine l'intervalle de lecture en boucle (point B), pressez la touche **5 [A-B REP]** avec le mode SHIFT activé (voyant **SHIFT** allumé) ou pressez la touche **A-B REP** de la télécommande.  
**A-B** s'affiche en écran d'accueil.  
Cela valide le réglage de l'intervalle (A-B) et lance la lecture en boucle A-B.

```
CD  A-B  PLAY
      01 00:22
```

#### ATTENTION

La lecture en boucle A-B n'est pas possible avec des CD de données, des cartes SD ou des clés USB.

#### NOTE

- Pressez la touche **STOP** de l'unité ou la touche **■** de la télécommande pour arrêter l'unité et effacer l'intervalle de lecture en boucle A-B défini. Changer de piste ou de source efface également l'intervalle de lecture en boucle.
- L'intervalle de lecture en boucle A-B ne peut pas s'étendre sur plus d'une piste.
- Le réglage de lecture en boucle A-B n'est pas conservé après extinction de l'unité.

### Utilisation de la fonction de lecture à la mise sous tension

En utilisant par exemple une minuterie du commerce pour mettre cette unité sous tension, vous pouvez faire démarrer sa lecture à l'heure désirée.

1. Raccordez l'unité à la minuterie pour qu'elle reçoive son alimentation de la sortie de celle-ci.
2. Sélectionnez la source voulue pour la lecture (voir « Sélection de la source de lecture » en page 64)
3. Pressez la touche **2 [P.O PLAY]** de l'unité avec le mode SHIFT activé (voyant **SHIFT** allumé ou pressez la touche **P.O PLAY** de la télécommande pour mettre en service la fonction de lecture à la mise sous tension (par défaut : désactivée).

```
PWR On Play On
      01 00:01
```

4. Avec l'interrupteur d'alimentation **POWER** de cette unité enclenché, coupez l'alimentation à l'aide de la minuterie et réglez celle-ci pour une mise en service à l'heure désirée. L'alimentation se rétablira à l'heure désirée et l'unité lancera automatiquement la lecture.

#### NOTE

- L'icône **P** apparaît en écran d'accueil quand la fonction de lecture à la mise sous tension est activée.

```
CD          PLAY P
      01 00:10
```

- Le réglage On/Off de la lecture à la mise sous tension est conservé même après extinction.

### Emploi de la fonction de reprise

Quand la fonction de reprise de lecture est activée, la lecture peut redémarrer du dernier endroit où elle a été arrêtée (point de reprise).

Les actions suivantes effaceront le point de reprise.

- Éjection du support
- Changement de la zone de lecture
- Extinction de l'unité avec la zone de lecture réglée sur un dossier (l'icône **P** est affichée)
- Réglage de la lecture en mode aléatoire
- Changement de contenu de la source actuelle (emploi de la fonction de copie)

Utilisez le menu pour activer/désactiver la fonction de reprise de lecture.

1. Sélectionnez le paramètre **Resume Setting** (réglage de reprise) en écran **Menu** pour ouvrir l'écran **Resume Setting** (voir « Procédures d'utilisation du menu » en page 60).

```
Resume Setting
<      ON      >
```

2. Activez/désactivez la fonction de reprise de lecture.  
Options : **OFF**, **ON** (par défaut)
3. Validez le réglage et revenez à l'écran **Menu**.

#### NOTE

- S'il n'y a pas de point de reprise (aucun temps n'a été défini comme point de reprise), c'est le début de la piste lue qui devient le point de reprise.
- Le réglage On/Off de la fonction de reprise de lecture est conservé même après extinction de l'unité.

## 4 – Lecture de CD/carte SD/clé USB

### Emploi de la fonction de lecture incrémentielle

Quand la fonction de lecture incrémentielle est activée, pressez la touche **PLAY** de l'unité ou la touche ► de la télécommande durant la lecture pour lancer la lecture depuis le début de la piste suivante. Pressez la touche **STOP** de l'unité ou la touche ■ de la télécommande durant la lecture pour une mise en pause au début de la piste suivante.

1. Sélectionnez le paramètre **Inc Play** (lecture incrémentielle) en écran **Menu** pour ouvrir l'écran **Inc Play** (voir « Procédures d'utilisation du menu » en page 60).



2. Activez/désactivez la fonction de lecture incrémentielle.  
**Options :** OFF (par défaut), ON
3. Validez le réglage et revenez à l'écran **Menu**.

#### NOTE

Lorsque la fonction de lecture incrémentielle est activée et la lecture en pause, pressez la touche **PLAY** de l'unité ou la touche ► de la télécommande pour lancer la lecture depuis le point de mise en pause.

Quand la lecture est en pause, pressez la touche **STOP** de l'unité ou la touche ■ de la télécommande pour arrêter la lecture. Quand la dernière piste est lue, pressez la touche **PLAY** de l'unité ou la touche ► de la télécommande pour lancer la lecture depuis le début de la première piste de la zone de lecture. Pressez la touche **STOP** de l'unité ou la touche ■ de la télécommande pour mettre en pause au début de la première piste de la zone de lecture.

#### NOTE

Le réglage On/Off de fonction de lecture incrémentielle est conservé même après extinction de l'unité.

### Affichage du temps et des informations textuelles

Quand la source est réglée sur **CD**, **USB** ou **SD**, pressez la touche **DISPLAY/RDS/INFO** de l'unité ou la touche **DISPLAY/RDS/INFO [PAIRING]** de la télécommande pour sélectionner l'indication de temps ou les informations sous forme de textes affichés en écran d'accueil.

Pressez la touche **DISPLAY/RDS/INFO** de l'unité ou la touche **DISPLAY/RDS/INFO [PAIRING]** de la télécommande pour passer en revue les types d'information affichés.

Les types d'information affichés changent en fonction du type et de l'état du support choisi comme source actuelle ainsi que de l'état de fonctionnement de l'unité.

#### CD audio

En lecture ou en pause, vous pouvez passer en revue ce qui doit être affiché : temps écoulé sur la piste → temps restant sur la piste → temps total écoulé sur les pistes → temps total restant sur les pistes.

Indicateur	Signification
Non affiché	Temps écoulé sur la piste
TRK-R	Temps restant sur la piste
TOTAL	Temps total écoulé sur les pistes
TTL-R	Temps total restant sur les pistes

#### CD de données, cartes SD et clés USB

En lecture, en pause ou à l'arrêt, vous pouvez passer en revue ce qui doit être affiché : temps écoulé sur la piste → nom de fichier de la piste actuelle → titre de la piste actuelle → nom de l'artiste pour la piste actuelle → nom de l'album pour la piste actuelle → nom de dossier.

Affiché	Signification
Non affiché	Temps écoulé sur la piste
FILE	Nom de fichier de la piste actuelle
TITLE	Titre de la piste actuelle
ARTIST	Nom de l'artiste pour la piste actuelle
ALBUM	Nom de l'album pour la piste actuelle
FOLDER	Nom de dossier

#### NOTE

- Les informations affichées sous forme de texte à l'écran viennent des balises ID3/WMA pour les CD de données et des balises ID3/WMA/AAC pour les cartes SD et clés USB. Si ces informations ne sont pas enregistrées dans le disque ou le fichier, rien n'apparaît après **TITLE** : (titre) et **ARTIST** : (artiste). Si des caractères ne pouvant pas être affichés sont présents dans les données, ils seront remplacés par \*.
- Le réglage d'affichage d'informations est conservé même après extinction de l'unité.
- Sur les cartes SD et clés USB ayant été remplies par des ordinateurs Mac, le nombre de pistes dans les dossiers et les numéros de piste peuvent ne pas correspondre. C'est un problème existant avec les fichiers système Mac, mais cela n'affecte pas la lecture par cette unité.
- « 999:59 » continue d'être affiché si le temps écoulé sur une piste dépasse cette valeur.



# 5 – Lecture sur un appareil Bluetooth

Cette unité peut produire le son venant d'un ordinateur, d'un appareil audio portable ou d'un autre équipement compatible Bluetooth (A2DP). De plus, si l'appareil Bluetooth prend en charge l'AVRCP, la touche **PLAY** et d'autres commandes de cette unité peuvent servir à contrôler la lecture sur l'appareil Bluetooth.

## Appairage

Suivez la procédure ci-dessous pour établir la communication avec un appareil Bluetooth.

### NOTE

L'appairage nécessite aussi de manipuler l'appareil Bluetooth. Référez-vous au mode d'emploi de l'appareil Bluetooth pour la procédure à suivre.

1. Sélectionnez **BLUETOOTH** comme source (voir « Sélection de la source de lecture » en page 64).
2. Pressez et maintenez la touche **BACK [PAIRING]** de l'unité ou la touche **DISPLAY/RDS/INFO [PAIRING]** de la télécommande.  
Un message **PAIRING** clignotera dans l'écran.

```
BLUETOOTH
PAIRING
```

3. Activez la transmission Bluetooth sur l'autre appareil Bluetooth.
4. Sélectionnez le CD-400U (cette unité) sur l'autre appareil Bluetooth.  
Une fois l'appairage réussit, cette unité et l'appareil seront connectés et **Connected** s'affichera en écran d'accueil.

```
BLUETOOTH
Connected
```

### NOTE

- Certains appareils Bluetooth plus anciens nécessitent la saisie d'un mot de passe. Saisissez **0000** dans de tels cas.
- L'appairage se termine automatiquement si la connexion n'est pas confirmée dans les deux minutes.
- Lorsque cette unité est mise sous tension, elle essaie automatiquement de se connecter à l'appareil Bluetooth avec lequel elle était précédemment connectée. La tentative d'appairage cessera automatiquement après cinq minutes sans qu'une connexion ait pu se faire, soit parce que l'appareil Bluetooth est éteint, soit parce que sa fonction Bluetooth est désactivée.

## Commandes utilisables

Les commandes de l'unité principale et de la télécommande sans fil incluse (RC-CD400) peuvent servir à contrôler l'appareil Bluetooth connecté s'il prend en charge le profil AVRCP.

Unité principale	Télécommande	Fonction
Touche <b>PLAY</b>	Touche ►	Lecture
Touche <b>PAUSE</b>	Touche II	Pause
Touche <b>STOP</b>	Touche ■	Arrêt
Rotation de la molette <b>MULTI JOG</b>	Touches  ◀◀/▶▶  [⟨/⟩]	Sélection des pistes
Touches ◀◀/▶▶ [ <b>FAST</b> ]	Touches ◀◀/▶▶	Recherche arrière et avant

### ATTENTION

Le fonctionnement peut ne pas être correct selon l'appareil Bluetooth connecté.

## Lecture depuis un appareil Bluetooth

Après l'appairage préalable avec l'autre appareil Bluetooth, suivez la procédure ci-dessous pour la lecture depuis celui-ci.

1. Sélectionnez **BLUETOOTH** comme source (voir « Sélection de la source de lecture » en page 64).
2. Connectez le CD-400U (cette unité) à l'autre appareil Bluetooth.  
**Connected** s'affiche en écran d'accueil une fois la connexion effectuée.

Les commandes de l'unité principale et de la télécommande sans fil incluse (RC-CD400) peuvent servir à contrôler l'appareil Bluetooth connecté et cette unité peut produire le son lu par l'appareil Bluetooth.

## Désappairage

L'appareil Bluetooth actuellement connecté peut être désappairé de l'unité.

1. Sélectionnez **BLUETOOTH** comme source (voir « Sélection de la source de lecture » en page 64).
2. Pressez la touche **BACK [PAIRING]** de l'unité ou la touche **DISPLAY/RDS/INFO [PAIRING]** de la télécommande.  
Un message **Disconnect?** s'affichera à l'écran.

```
BLUETOOTH
Disconnect?
```

3. Pressez la molette **MULTI JOG** de l'unité ou la touche **ENTER** de la télécommande pour désappairer l'appareil. Pressez au contraire la touche **BACK [PAIRING]** de l'unité ou la touche **CLEAR** de la télécommande pour interrompre le désappairage.
4. Après désappairage, l'appairage commence.

# 6 – Emploi du tuner DAB

## Réglage de votre tuner DAB

La première fois que vous écoutez la radio DAB, le tuner scanne les stations DAB et établit une liste de stations.

L'unité scannera les services de diffusion locaux et les ajoutera à la liste des stations au fur et à mesure de leur détection.

## Écoute de la radio DAB

1. Pressez la touche **SOURCE** de l'unité ou de la télécommande pour sélectionner DAB.

Une fois le processus de recherche (Scanning) terminé, le DLS (Dynamic Label Segment) apparaît sur la seconde ligne de l'écran.

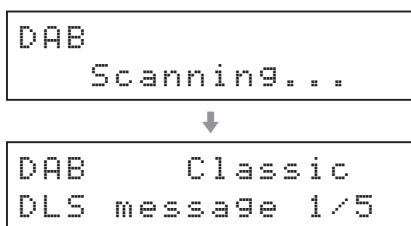

2. Sélectionnez la station que vous souhaitez écouter en tournant la molette **MULTI JOG** de l'unité ou en utilisant les touches **◀/▶** [**</>**] de la télécommande.

## Réglage de l'affichage DAB

Vous pouvez changer ce qui est affiché en seconde ligne de l'écran lors de l'écoute DAB.

Pressez la touche **DISPLAY/RDS/INFO** de l'unité ou la touche **DISPLAY/RDS/INFO [PAIRING]** de la télécommande pour passer en revue les types d'informations affichés.

### DLS message

Le DLS (Dynamic Label Segment) est un texte défilant indicatif fourni par la station de radio. Il peut s'agir d'informations sur les titres musicaux ou de détails concernant le programme ou la station.

### Program type

C'est une description du type de musique diffusée par la station de radio, comme par exemple pop, rock ou musique classique.

### Ensemble name

Il s'agit du nom de l'ensemble qui diffuse le programme.

### Channel and frequency

Il s'agit de la station et de la fréquence de l'émission actuellement diffusée.

### Bit rate

C'est le débit binaire et le mode de son de l'émission actuellement reçu.

### Date and time

Ce sont la date et l'heure actuelles.

### Signal strength

Utilisez cette fonction pour vérifier la force du signal de la station actuelle.

## Emploi du menu DAB

En mode DAB, utilisez le menu DAB pour accéder à diverses fonctions.

1. En mode DAB, pressez la touche **HOME/MENU** de l'unité ou la touche **MENU** de la télécommande.
2. Tournez la molette **MULTI JOG** de l'unité ou utilisez les touches **◀/▶** [**</>**] de la télécommande pour sélectionner l'option de menu souhaitée et pressez la molette **MULTI JOG** de l'unité ou la touche **ENTER** de la télécommande.

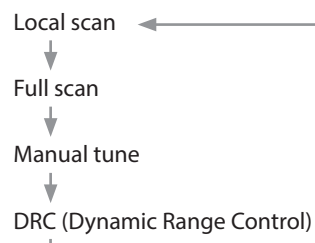

### Local scan

L'unité scannera les bandes DAB entre 10A et 13F et ajoutera à la liste des stations celles qui y ont été trouvées.

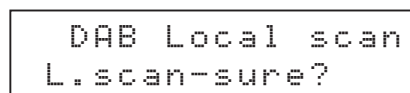

Pressez la touche **HOME/MENU** de l'unité ou la touche **MENU** de la télécommande pour lancer la recherche.

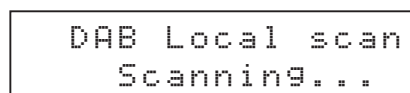

### Full scan (auto scan)

L'unité scannera les bandes DAB entre 5A et 13F et ajoutera à la liste des stations celles qui y ont été trouvées.

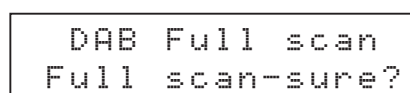

Pressez la touche **HOME/MENU** de l'unité ou la touche **MENU** de la télécommande pour lancer la recherche.

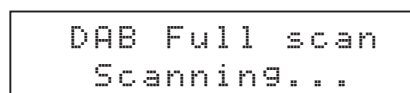

### Manual tune

Cette option vous permet de régler manuellement une station et de voir la façon dont la force du signal change. Cela peut être utile lors du réglage ou du positionnement d'une antenne pour une meilleure réception.

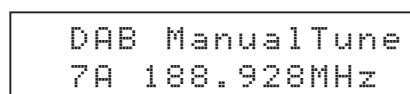

Tournez la molette **MULTI JOG** de l'unité ou utilisez les touches **◀/▶** [**</>**] de la télécommande pour sélectionner la station désirée et pressez la touche **HOME/MENU** de l'unité ou la touche **MENU** de la télécommande pour afficher la force du signal de cette station.

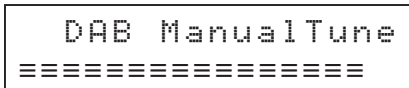

- Pressez la touche **HOME/MENU** de l'unité ou la touche **MENU** de la télécommande pour revenir à l'affichage ordinaire.

## DRC

Utilisez cette option pour régler l'ampleur du contrôle de dynamique (DRC ou Dynamic Range Control) appliqué aux émissions reçues. Le DRC sert à réduire l'écart entre les hauts et bas volumes du son et il est parfois appliqué au niveau de la source d'émission. La musique pop peut se voir appliquer une haute valeur de DRC, appropriée à des hauts niveaux d'écoute constants, tandis que les émissions de musique classique ne se verront pas appliquer de DRC pour permettre à l'auditeur de bénéficier de toute la plage dynamique de la source.

- Vous pouvez sélectionner un des trois réglages de DRC : Off (désactivé), Low (faible), High (élevé).



Avec un réglage sur High, le DRC de l'émission est appliqué. Avec un réglage sur Low, seulement la moitié de la valeur de DRC de l'émission est appliquée. Avec un réglage sur OFF, aucun DRC n'est appliqué.

## Stations pré-réglées (presets)

Cette unité peut avoir jusqu'à 20 stations DAB pré-réglées ou presets.

### Préréglage manuel des stations de radio

1. Sélectionnez **DAB** comme source (voir « Sélection de la source de lecture » en page 64).
2. Calez-vous sur la station que vous souhaitez ajouter comme preset (voir « Changement de la fréquence de réception » en page 76).
3. Pressez la touche **7 [M.PRESET]** de l'unité avec le mode **SHIFT** activé (voyant **SHIFT** allumé) ou pressez la touche **PRESET** de la télécommande. **P01** clignotera en haut de l'écran d'accueil.

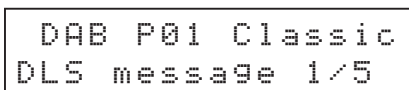

### NOTE

- Le **P01** clignotant disparaîtra après un certain temps.
  - \* s'affiche s'il y a déjà une fréquence assignée au preset.
4. Tournez la molette **MULTI JOG** de l'unité ou utilisez les touches **◀◀/▶▶** [**</>**] de la télécommande pour sélectionner le numéro de preset à assigner à cette fréquence.
  5. Pressez la molette **MULTI JOG** de l'unité ou la touche **ENTER** de la télécommande pour valider le preset.

## Sélection de presets

- En mode preset, tournez la molette **MULTI JOG** de l'unité ou utilisez les touches **^** et **v** de la télécommande pour sélectionner une station pré-réglée (preset).
- Vous pouvez également utiliser les touches numériques de l'unité ou de la télécommande pour directement saisir un numéro de preset, puis presser la touche **ENTER** pour sélectionner cette station.

### NOTE

- Il n'y a pas de fonction de pré-réglage automatique.
- Utiliser les recherches **Local scan** ou **Full scan** effacera les presets ayant déjà été ajoutés. La première station trouvée par recherche **Local scan** ou **Full scan** sera automatiquement associée au preset **P01**.
- Les presets auxquels aucune station n'est assignée seront sautés et ne peuvent pas être sélectionnés.

Dans l'exemple suivant, **P01**, **P05**, **P06** et **P08** ont des stations qui leur sont assignées, mais pas **P02-04** ni **P07**.

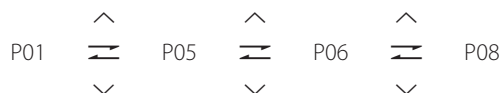

# 7 – Écoute de la radio FM

Cette unité permet d'écouter la radio FM.  
Les instructions suivantes supposent que la source est réglée sur FM (voir « Sélection de la source de lecture » en page 64).

## Réglage de réception des stations de radio

### Changement de la fréquence de réception

#### Changement de la fréquence

Pressez la touche **STOP** de l'unité ou la touche ■ de la télécommande pour alterner entre le mode de sélection de fréquence (les numéros de preset ne s'affichent pas) et le mode preset (les numéros de preset s'affichent).

En mode preset, P01 apparaît en écran d'accueil.

```
FM          STEREO
P01  80.00MHz
```

#### Augmentation de la fréquence de réception

En mode de sélection de fréquence, tournez la molette **MULTI JOG** de l'unité dans le sens horaire ou utilisez la touche ►► [>] de la télécommande pour monter la fréquence de réception palier par palier.

En mode de sélection de fréquence, pressez la touche ►► [FAST] de l'unité ou la touche ►► de la télécommande pour automatiquement rechercher les fréquences reçues dans un sens ascendant.

#### Diminution de la fréquence de réception

En mode de sélection de fréquence, tournez la molette **MULTI JOG** de l'unité dans le sens anti-horaire ou utilisez la touche ◄◄ [<] de la télécommande pour abaisser la fréquence de réception palier par palier.

En mode de sélection de fréquence, pressez la touche ◄◄ [FAST] de l'unité ou la touche ◄◄ de la télécommande pour automatiquement rechercher les fréquences reçues dans un sens descendant.

### Réglage du mode FM

Activez le mode SHIFT (voyant **SHIFT** allumé) et pressez la touche **8 [FM MODE]** de l'unité ou la touche **FM MODE** de la télécommande pour faire alterner la réception entre stéréo et mono.

```
FM          STEREO
          80.00MHz
```

#### STEREO (par défaut)

L'unité recevra les émissions FM stéréo en stéréo.

- Si la réception est mauvaise, passez en réception **MONO**.

#### MONO

L'unité recevra les émissions FM en mono. Quand la réception d'une émission FM stéréo est mauvaise, sélectionnez ce mode. Le son devient mono, mais le bruit est également réduit pour un meilleur son.

#### NOTE

Le mode de réception mono est automatiquement désactivé quand on change de fréquence de réception.

## Préréglage des stations de radio (presets)

Cette unité peut mémoriser 20 presets FM.

#### NOTE

Sauf si l'on efface volontairement la mémoire de presets, les stations radio ainsi préréglées restent mémorisées même après extinction de l'unité (voir « Effacement des presets mémorisés » en page 77).

### Préréglage automatique des stations de radio

1. Sélectionnez la source des presets (FM) (voir « Sélection de la source de lecture » en page 64).
2. Pressez la touche **6 [A.PRESET]** de l'unité avec le mode SHIFT activé (voyant **SHIFT** allumé) ou maintenez pressée la touche **PRESET** de la télécommande.  
Le message suivant apparaîtra en écran d'accueil

```
FM
A.Preset OK?
```

3. Pressez la molette **MULTI JOG** de l'unité ou la touche **ENTER** de la télécommande pour lancer le préréglage automatique des stations.

```
FM
Auto Preset
```

L'unité recherche automatiquement les stations de radio reçues et les mémorise dans l'ordre à partir du preset 01 (P01). L'unité arrête automatiquement l'ajout de presets quand elle en a mémorisé 20 ou lorsque toute la plage des fréquences de réception a été balayée.

### Préréglage manuel des stations de radio

1. Sélectionnez la source des presets (FM) (voir « Sélection de la source de lecture » en page 64).
2. Calez-vous sur la station que vous souhaitez ajouter comme preset (voir « Changement de la fréquence de réception » en page 76).
3. Pressez la touche **7 [M.PRESET]** de l'unité avec le mode SHIFT activé (voyant **SHIFT** allumé) ou pressez la touche **PRESET** de la télécommande.  
P01 clignotera en haut de l'écran d'accueil.

```
FM  P01  STEREO
P01  80.00MHz
```

#### NOTE

- Le P01 clignotant disparaîtra après un certain temps.
  - \* s'affiche s'il y a déjà une fréquence assignée au preset.
4. Tournez la molette **MULTI JOG** de l'unité ou utilisez les touches ◄◄/►► [</>] de la télécommande pour sélectionner le numéro de preset sous lequel la station sera mémorisée.
  5. Pressez la molette **MULTI JOG** de l'unité ou la touche **ENTER** de la télécommande pour valider le preset.

## Sélection des stations préregistrées (presets)

- En mode preset, tournez la molette **MULTI JOG** de l'unité ou utilisez les touches  $\wedge$  et  $\vee$  de la télécommande pour sélectionner une station préregistrée (preset).
- Vous pouvez également utiliser les touches numériques de l'unité ou de la télécommande pour directement saisir un numéro de preset, puis presser la touche **ENTER** pour sélectionner cette station.

## Effacement des presets mémorisés

1. Sélectionnez la source des presets à effacer (FM) (voir « Sélection de la source de lecture » en page 64).
2. Maintenez pressée la touche **CLEAR** de l'unité principale ou de la télécommande.  
Le message suivant apparaîtra en écran d'accueil

```
FM Clear all
Presets OK?
```

Avant d'effacer les stations FM préregistrées

```
DAB Clear all
Presets OK?
```

Avant d'effacer les stations DAB préregistrées

3. Pressez la molette **MULTI JOG** de l'unité ou la touche **ENTER** de la télécommande.  
Une fois tous les presets effacés pour la source actuelle, l'écran d'accueil s'affiche de nouveau.

### NOTE

Pressez la touche **CLEAR** de l'unité ou de la télécommande pour interrompre l'opération et revenir en écran d'accueil.

## Sélection des sorties de tuner

Vous pouvez choisir de faire sortir les signaux captés par le tuner au travers des prises **TUNER OUT** uniquement ou par toutes les prises générales de l'unité (prises **TUNER OUT**, **ANALOG OUT** et **PHONES**).

1. Sélectionnez le paramètre **Tuner Out Sel.** (réglage des sorties du tuner) en écran **Menu** pour ouvrir l'écran **Tuner Out Sel.** (voir « Procédures d'utilisation du menu » en page 60).

```
Tuner Out Sel.
< ALL >
```

2. Réglez les sorties voulues pour les sons du tuner.

Option	Signification
Tuner Out	Les sons captés par le tuner ne sont produits que par les prises <b>TUNER OUT</b> .
ALL (par défaut)	Les signaux captés par le tuner sont produits par toutes les prises générales de l'unité ( <b>TUNER OUT</b> , <b>ANALOG OUT</b> et <b>PHONES</b> ).

3. Validez le réglage et revenez à l'écran **Menu**.

### NOTE

Le réglage des sorties audio du tuner est conservé même après extinction de l'unité.

## 7 – Écoute de la radio FM

### RDS (modèle européen uniquement)

Le système RDS (Radio Data System) est un service de diffusion qui permet aux stations d'envoyer des informations supplémentaires en même temps que le signal radio normal.

- Le RDS ne fonctionne sur la bande de fréquences FM qu'en Europe.

1. Calez-vous sur une station FM RDS (voir « Réglage de réception des stations de radio » en page 76).
2. Pressez la touche **DISPLAY/RDS/INFO** de l'unité ou la touche **DISPLAY/RDS/INFO [PAIRING]** de la télécommande pour passer en revue les modes RDS suivants.

#### Affichage du nom de la station (Program service ou PS)

Lorsque vous sélectionnez l'affichage du nom de la station, **PS** apparaît à droite de **FM** puis le nom du service de programme ou de la station s'affiche. S'il n'y a pas de données de service de programme, c'est la fréquence qui s'affichera.

#### Affichage du type de programme RDS (PTY)

Lorsque vous sélectionnez l'affichage du type de programme RDS, **PTY** apparaît à droite de **FM** puis le type de programme s'affiche.

#### Affichage du texte radio RDS (RT)

Lorsque vous sélectionnez l'affichage du texte radio RDS, **RT** apparaît à droite de **FM** puis les informations de station composées au maximum de 64 caractères s'affichent.

### Recherche d'un type de programme (PTY)

Vous pouvez rechercher des stations par type de programme. Cette fonction n'est disponible que sur les services RDS des stations FM en Europe.

1. Pressez la touche **5 [A-B REP]** de l'unité avec le mode **SHIFT** activé (voyant **SHIFT** allumé) ou pressez la touche **A-B REP** de la télécommande.  
**PTY SEARCH** s'affiche.
2. Tournez la molette **MULTI JOG** de l'unité ou utilisez les touches **◀◀ ▶▶** / **[</>]** de la télécommande pour sélectionner le programme désiré.  
Vous pouvez choisir parmi 31 types de programme (PTY).
3. Pressez la molette **MULTI JOG** de l'unité ou la touche **ENTER** de la télécommande pour confirmer la sélection.  
L'appareil lance la recherche.
  - Quand le type de programme que vous avez sélectionné est trouvé, la recherche s'arrête et le type de programme est affiché.
  - Si aucun programme du type sélectionné n'est trouvé durant la recherche **PTY**, cette dernière s'arrête à la fréquence de laquelle elle a démarré.
  - Pour arrêter la recherche, pressez la touche **5 [A-B REP]** de l'unité avec le mode **SHIFT** activé (voyant **SHIFT** allumé) ou pressez la touche **A-B REP** de la télécommande.

### Type de programme RDS

#### NEWS (nouvelles) :

Communiqués, événements, sondages, reportages, situations vécues.

#### AFFAIRS (informations générales) :

Suggestions incluant des annonces pratiques autres qu'actualités, documents, débats, analyses, etc.

#### INFO (informations pratiques) :

Informations utiles et de référence telles que prévisions météo, guides du consommateur et conseils médicaux.

#### SPORT :

Programmes relatifs au sports.

#### EDUCATE (éducation) :

Informations culturelles et éducatives.

#### DRAMA (théâtre) :

Tous types de concerts et séries dramatiques radiodiffusés.

#### CULTURE :

Tous les aspects de la culture locale ou nationale, y compris les événements religieux, la philosophie, les sciences humaines, les langues et le théâtre.

#### SCIENCE :

Émissions sur les sciences de la nature et la technologie.

#### VARIED (variétés) :

Émissions grand public telles que jeux, variétés, interviews, émissions comiques et satiriques.

#### POP M (musique de variétés) :

Émissions de musique, de variétés, ou hit-parade, etc.

#### ROCK M (musique rock) :

Musique moderne, généralement composée et interprétée par de jeunes musiciens.

#### EASY M (musique facile) :

Musique grand public durant généralement moins de 5 minutes.

#### LIGHT M (musique légère) :

Musique classique, instrumentale, chorale, et musique légère s'adressant au grand public.

#### CLASSICS (musique classique) :

Musique orchestrale comprenant les grands opéras et les symphonies, la musique de chambre et autres.

#### OTHER M (autres styles musicaux) :

Autres styles musicaux dont Rhythm & Blues et reggae.

#### WEATHER (météo) :

Informations et prévisions météorologiques.

#### FINANCE :

Informations financières, commerciales, boursières.

#### CHILDREN (enfants) :

Programmes pour enfants.

#### SOCIAL :

Vie collective et sociale.

#### RELIGION :

Émissions à caractère religieux.

#### PHONE IN (débats publics) :

Émissions au cours desquelles les auditeurs s'expriment en direct.

**TRAVEL (voyages) :**

Émissions à caractère touristique.

**LEISURE (loisirs) :**

Émissions sur les activités de loisirs.

**JAZZ :**

Musique de jazz.

**COUNTRY :**

Musique country.

**NATION M :**

Musique militaire et patriotique.

**OLDIES (âge d'or) :**

Tubes de ce que l'on appelle l'âge d'or de la musique pop.

**FOLK M :**

Musique folk.

**DOCUMENT :**

Documentaires.

**TEST :**

Émission pour tester les équipements de diffusion ou récepteurs de secours. Non destinée à la recherche ou la commutation dynamique sur des récepteurs grand public.

**ALARM :**

Programme avec avis d'alerte ou de catastrophe naturelle.

# 8 – Fonctions de copie (Dubbing)

Les fonctions de copie (Dubbing) de cette unité permettent de copier le contenu de CD audio et d'émissions DAB/FM sur des cartes SD et des clés USB. Le format utilisé pour les fichiers de destination peut également être changé.

## Présentation de la copie

Quel que soit le réglage du mode de lecture, les CD audio sont lus en continu lors de la copie sur des cartes SD et des clés USB. Cette unité peut enregistrer des émissions DAB/FM sur des cartes SD et des clés USB. Certaines opérations de copie peuvent supprimer des fichiers existants. La copie ne supprime jamais les fichiers existants.

### NOTE

Cette unité ne peut pas copier simultanément sur une carte SD et une clé USB.

### Formats des fichiers de copie

Cette unité peut enregistrer les formats de fichier suivants sur le support de destination de la copie.

- Copie de CD audio  
Fichiers MP3 (96/128/192/320 kbit/s)
- Copie depuis la radio DAB/FM  
Fichiers MP3 (96/128/192 kbit/s)

Pour des détails sur le réglage du débit binaire des fichiers MP3, voir « Réglages du format de la copie » en page 81.

### NOTE

Lors de la copie, un dossier nommé « **DUBBING** » est créé et des fichiers nommés « **RECXXX.mp3** » sont créés à l'emplacement de destination pour chaque piste du CD (« **XXX** » représente un numéro à trois chiffres tels que « 001 »).

### Fonctionnement durant la copie

Le fonctionnement est le suivant pendant que l'unité copie.

- Les actions autres que la copie ne sont pas possibles.
- Durant la copie, le son du CD copié est produit. Le paramètre **DUB AutoMute** peut être réglé sur **ON** pour stopper la sortie du son (voir « Coupure des sorties analogiques pendant la copie » en page 81).
- La lecture des cartes SD et des clés USB n'est pas possible pendant la copie.
- Quel que soit le réglage du mode de lecture, les CD audio sont lus en continu lors de la copie.

### NOTE

- Selon la carte SD ou la clé USB utilisée pour la copie, des erreurs peuvent se produire si l'écriture sur le support n'arrive pas à suivre la cadence d'arrivée des données audio.
- Lors de la copie depuis un CD audio, des blancs s'inséreront entre les pistes même si elles sont produites en continu sur le CD.

### Copie du contenu des cartes SD et des clés USB

Cette unité ne peut copier que des CD et des émissions de radio DAB/FM. Elle ne peut pas faire de copie depuis des CD de données, des cartes SD, des clés USB, des appareils Bluetooth ou l'entrée Aux.

### Copie sur un support protégé contre l'écriture

Can not DUB (impossible de copier) s'affiche en écran d'accueil et la copie ne démarre pas. Pressez la touche **CLEAR** ou **STOP** pour revenir à l'écran précédent.

Pressez la touche **CLEAR** ou **STOP** pour revenir à l'écran précédent.

### Copie sur un support qui n'a pas assez d'espace libre

Media Full (support plein) s'affiche en écran d'accueil et la copie ne démarre pas. Pressez la touche **CLEAR** ou **STOP** pour revenir à l'écran précédent. Et si le support de destination de la copie vient à manquer d'espace en cours de copie, Media Full s'affiche en écran d'accueil et la copie s'arrête. Pressez la touche **CLEAR** ou **STOP** pour revenir à l'écran précédent.

## Procédures de copie

1. Chargez le CD audio ou calez-vous sur la fréquence radio que vous souhaitez copier.
2. Sélectionnez la source à copier (**CD**, **DAB** ou **FM**) (voir « Sélection de la source de lecture » en page 64).
3. À l'arrêt, pressez la touche **0 [DUB]** de l'unité avec le mode **SHIFT** activé (voyant **SHIFT** allumé) ou pressez la touche **DUB** de la télécommande pour activer le mode de copie (Dubbing).

```
CD          DUBBING
*USB <>    SD
```

4. Tournez la molette **MULTI JOG** de l'unité ou utilisez les touches **◀◀/▶▶** [**</>**] de la télécommande pour sélectionner la destination de la copie (**USB** ou **SD**).

### NOTE

Cette unité ne peut pas copier simultanément sur une carte SD et une clé USB.

5. Pressez à nouveau la touche **0 [DUB]** de l'unité ou la touche **DUB** de la télécommande pour lancer la copie.

```
CD ->USB DUBBING
      01 00:01
```

### NOTE

- Si le support de destination de la copie est protégé contre l'écriture, un message **Write Protected** s'affichera. Pressez la touche **CLEAR** de l'unité ou de la télécommande pour effacer le message et revenir à l'écran d'accueil.
- Si le support de destination de la copie n'a pas assez d'espace libre, un message **Media Full** (support plein) apparaît. Pressez la touche **CLEAR** de l'unité ou de la télécommande pour effacer le message et revenir à l'écran d'accueil. De plus, si le support de destination de la copie vient à manquer d'espace durant la copie, Media Full apparaît en écran d'accueil et la copie s'arrête. Pressez la touche **CLEAR** de l'unité ou de la télécommande pour effacer le message et revenir à l'écran d'accueil. Pressez à nouveau la touche **0 [DUB]** de l'unité ou la touche **DUB** de la télécommande pour lancer la copie.



## 8 – Fonctions de copie (Dubbing)

6. Pour arrêter la copie, pressez la touche **STOP** de l'unité ou la touche ■ de la télécommande.  
Un message **Complete** (terminé) apparaîtra, et l'écran d'accueil s'affichera de nouveau.  
Lorsque la source est le CD, la copie s'arrête automatiquement une fois la dernière piste du CD copiée.

### NOTE

- Les informations de date et d'heure concernant les dossiers et fichiers créés sont fixes et peuvent différer de la date et de l'heure actuelles en fonction de la copie.
- « 999:59 » continue d'être affiché si le temps écoulé sur une piste dépasse cette valeur.

## Coupure des sorties analogiques pendant la copie

La production de son par les prises **ANALOG OUT (UNBALANCED) L/R** et **ANALOG OUT (BALANCED) L/R** peut être coupée pour éviter que le son copié ne soit envoyé aux équipements connectés pendant l'enregistrement (copie).

1. Sélectionnez le paramètre **DUB AutoMute** en écran **Menu** pour ouvrir l'écran **DUB AutoMute** (coupure automatique du son de la copie) (voir « Procédures d'utilisation du menu » en page 60).

```
DUB AutoMute
<      OFF      >
```

2. Activez/désactivez la fonction de coupure du son de copie  
**Options** : OFF (par défaut), ON
3. Validez le réglage et revenez à l'écran **Menu**.

### NOTE

Le réglage On/Off de la fonction Dub AutoMute est conservé même après extinction de l'unité.

## Durées d'enregistrement lors de la copie

Le tableau ci-dessous montre les durées d'enregistrement maximales par format de fichier sur des cartes SD/SDHC et clés USB de différentes capacités.

Format de fichier (réglé lors de la copie)		Capacité de carte SD/SDHC ou clé USB				
		4 Go	8 Go	16 Go	32 Go	64 Go
MP3 (STÉRÉO)	96 kbit/s, 44,1 kHz	92 heures 35 minutes	Environ 185 heures	Environ 370 heures	Environ 740 heures	Environ 1481 heures
	128 kbit/s, 44,1 kHz	69 heures 26 minutes	Environ 138 heures	Environ 277 heures	Environ 555 heures	Environ 1111 heures
	192 kbit/s, 44,1 kHz	46 heures 17 minutes	92 heures 35 minutes	Environ 185 heures	Environ 370 heures	Environ 740 heures
	320 kbit/s, 44,1 kHz	27 heures 46 minutes	55 heures 33 minutes	Environ 111 heures	Environ 222 heures	Environ 444 heures

- Les durées d'enregistrement indiquées ci-dessus sont des estimations. Elles peuvent différer en fonction de la carte SD/SDHC ou de la clé USB utilisée.
- Les durées d'enregistrement indiquées ci-dessus ne sont pas des données d'enregistrement en continu mais le total pouvant être obtenu en additionnant les durées d'enregistrement sur la carte SD/SDHC ou la clé USB.

## Réglages du format de la copie

Choisissez le format de la copie.

1. Sélectionnez le paramètre **Dubbing Format** (format de la copie) en écran **Menu** pour ouvrir l'écran **MP3 Bit rate** (débit binaire MP3) (voir « Procédures d'utilisation du menu » en page 60).

```
Dubbing Format
< MP3:192 kbps >
```

2. Choisissez le format de la copie.  
**Options** : 96 kbps, 128 kbps, 192 kbps (par défaut), 320 kbps
3. Validez le réglage et revenez à l'écran **Menu**.

### NOTE

- Le réglage de format de copie est conservé même après extinction de l'unité.
- Quand la source est réglée sur **DAB/FM**, le débit binaire est automatiquement abaissé à 192 kbit/s si le format de copie est réglé sur 320 kbit/s.

# 9 – Autres fonctions

## Réglage de la fonction d'économie automatique d'énergie

Quand la fonction d'économie automatique d'énergie est activée, l'unité passe en mode de veille (Standby) dans les cas suivants.

- Après 30 minutes à l'arrêt ou en pause quand la source est réglée sur CD, USB ou SD.
- Après 30 minutes sans appairage quand la source est réglée sur BLUETOOTH.
- Après 8 heures quand la source est réglée sur AUX, qu'il y ait ou non un signal entrant.

### NOTE

Lorsque la source est réglée sur DAB ou FM, l'unité ne passe jamais en veille, même si la fonction d'économie autonomie d'énergie est activée.

1. Sélectionnez le paramètre **APS Setting** (réglage d'économie automatique d'énergie) en écran **Menu** pour ouvrir l'écran **APS Setting** (voir « Procédures d'utilisation du menu » en page 60).

```
APS Setting
<      ON      >
```

2. Activez/désactivez la fonction d'économie automatique d'énergie.  
**Options :** OFF, ON (par défaut)
3. Validez le réglage et revenez à l'écran **Menu**.

## Réglage de la sortie analogique

En cas de distorsion du son sur un appareil relié à la sortie au niveau maximal de sortie, vous pouvez utiliser la fonction d'atténuation de sortie analogique de cette unité pour abaisser le niveau et faire cesser la distorsion.

1. Sélectionnez le paramètre **A. Out Att.** (atténuation de sortie analogique) en écran **Menu** pour ouvrir l'écran **A. Out Att.** (voir « Procédures d'utilisation du menu » en page 60).

```
A. Out Att.
<      OFF     >
```

2. Réglez le niveau d'atténuation de la sortie analogique.  
**Options :** OFF (par défaut), -1dB à -18dB (par paliers de 1 dB)
3. Validez le réglage et revenez à l'écran **Menu**.

### NOTE

- Cela agit sur le niveau de sortie des prises **ANALOG OUT (UNBALANCED) L/R**, **ANALOG OUT (BALANCED) L/R** et **PHONES**. Elles ne peuvent pas être réglées indépendamment.
- Le niveau de sortie analogique par la prise **AUX IN** du signal entrant ne peut pas être réglé.

## Réglage du mode série (quand la carte Ethernet optionnelle est installée)

Cette unité peut être contrôlée par communication série en passant par RS-232C ou une carte Ethernet (vendue séparément).

1. Sélectionnez le paramètre **Serial Mode** (mode série) en écran **Menu** pour ouvrir l'écran **Serial Mode** (voir « Procédures d'utilisation du menu » en page 60).

```
Serial Mode
< RS-232C >
```

2. Réglez le mode série.  
**Options :** RS-232C (par défaut), Ethernet
3. Validez le réglage et revenez à l'écran **Menu**.

### NOTE

Le réglage du mode série est conservé même après extinction de l'unité.

## Emploi du connecteur RS-232C

Le contrôle par liaison série au travers du connecteur **CONTROL I/O RS-232C** (RS-232C standard sur D-sub 9 broches) peut servir à piloter cette unité depuis un ordinateur ou un autre appareil externe.

### Réglage de la vitesse de transmission (débit en bauds)

1. Sélectionnez le paramètre **Baud Rate** (débit en bauds) en écran **Menu** pour ouvrir l'écran **Baud Rate** (voir « Procédures d'utilisation du menu » en page 60).

```
Baud Rate
< 9600 bps >
```

2. Réglez la vitesse de transmission (Baud Rate).  
**Options :** 4800 bps, 9600 bps (par défaut), 19200 bps, 38400 bps, 57600 bps
3. Validez le réglage et revenez à l'écran **Menu**.

### NOTE

Vous pouvez télécharger le protocole de commande par RS-232C pour cette unité depuis le site mondial de TEAC (<http://teac-global.com/>).

## Utilisation de la prise AUX IN

La prise **AUX IN** peut servir à la lecture depuis des lecteurs audio portables et autres appareils.

1. Raccordez la prise **AUX IN** à un lecteur audio portable ou autre appareil.
2. Sélectionnez **AUX** comme source (voir « Sélection de la source de lecture » en page 64).
3. Pressez la touche de lecture de l'appareil connecté pour lancer la lecture.

---

### Vérification de la version de firmware

---

Vous pouvez vérifier la version du firmware système utilisé par cette unité.

1. Sélectionnez le paramètre **Information** en écran **Menu** pour ouvrir un écran dans lequel vous pouvez contrôler la version du firmware (voir « Procédures d'utilisation du menu » en page 60).

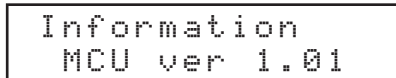

```
Information
MCU ver 1.01
```

L'écran de confirmation de version de firmware affiche des informations sur la version de firmware du système.

2. Pressez la molette **MULTI JOG** de l'unité ou la touche **ENTER** de la télécommande pour revenir à l'écran **Menu**.

---

### Restauration des réglages d'usine

---

Vous pouvez restaurer les divers réglages conservés dans la mémoire de sauvegarde de l'unité pour retrouver les valeurs d'usine par défaut.

Utilisez la procédure suivante pour cela.

1. Sélectionnez le paramètre **Factory Preset** (réglages d'usine) en écran **Menu** (voir « Procédures d'utilisation du menu » en page 60).
2. Pressez la molette **MULTI JOG** de l'unité ou la touche **ENTER** de la télécommande.  
Un message de confirmation apparaîtra.

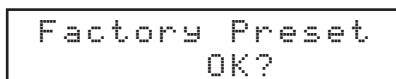

```
Factory Preset
OK?
```

#### NOTE

Pour annuler, pressez la touche **CLEAR** de l'unité.

3. Pressez la molette **MULTI JOG** de l'unité ou la touche **ENTER** de la télécommande pour restaurer les réglages d'usine de l'unité.  
Une fois que c'est terminé, l'écran **Menu** réapparaît.

# 10 – Guide de dépannage

Si vous avez des problèmes de fonctionnement avec cette unité, veuillez essayer ce qui suit avant de solliciter une réparation. Si ces mesures ne résolvent pas le problème, veuillez contacter le magasin dans lequel vous avez acheté l'unité ou le service d'assistance clientèle TASCAM.

## L'unité ne s'allume pas.

- Vérifiez que la fiche d'alimentation et les autres connecteurs sont bien complètement insérés.

## Le support n'est pas reconnu.

- Vérifiez que la carte SD ou la clé USB est bien insérée.
- Arrêtez la lecture ou l'enregistrement.

## L'unité ne fonctionne pas.

- Vérifiez que la fonction de verrouillage n'est pas activée.

## La télécommande (RC-CD400) ne fonctionne pas.

- Le réglage de réception de télécommande est-il verrouillé (réglé sur Lock) ?

## La lecture est impossible.

- Si vous essayez de lire un fichier WAV, vérifiez qu'il utilise une fréquence d'échantillonnage (44,1/48 kHz) et une résolution (16 bits) prises en charge par cette unité.  
Si vous essayez de lire un fichier MP3, vérifiez qu'il utilise une fréquence d'échantillonnage (44,1/48 kHz) et un débit binaire (32–320 kbit/s ou VBR, c'est-à-dire variable) pris en charge par cette unité.

## Un CD ne peut pas être lu.

- Si vous essayez de lire un CD de données contenant des fichiers MP3, vérifiez que le débit binaire de ces derniers est pris en charge par cette unité.
- Vérifiez que le disque n'est pas rayé ou sale.

## Toutes les pistes d'une carte SD ou d'une clé USB ne peuvent pas être lus.

- Vérifiez qu'il n'est pas en mode de lecture de dossier.

## Aucun son n'est produit.

- Vérifiez à nouveau les connexions avec le système d'écoute. Vérifiez aussi le volume de l'amplificateur.

## Il y a du bruit.

- Vérifiez que les câbles de connexion n'ont pas de faux contacts.

## La télécommande (RC-CD400) ne fonctionne pas.

- Vérifiez que des piles y sont installées et qu'elles ne sont pas déchargées.

## Rien n'apparaît à l'écran ou bien il est très atténué.

- Vérifiez que la luminosité de l'écran n'est pas atténuée (voir « Réglage de la luminosité de l'écran » en page 62).

## Le son se coupe ou souffre de bruit.

- Y a-t-il à proximité des appareils en réseau local (LAN) sans fil, d'autres appareils Bluetooth, des fours à micro-ondes ou équipements similaires ?  
Gardez ces appareils aussi loin que possible pendant l'utilisation.
- Essayez de réduire la distance entre cette unité et l'autre appareil Bluetooth. Essayez de changer cette unité et l'autre appareil Bluetooth de position.
- Le fonctionnement des applis autres que celles servant à la lecture de musique sur le smartphone peut entraîner l'interruption du son. Dans ce cas, cessez d'utiliser d'autres applis que celles servant à la lecture de la musique.

## Impossible de se connecter ou la communication est interrompue.

- Vérifiez que l'autre appareil Bluetooth est en service, de même que sa fonction Bluetooth.
- Vérifiez que l'autre appareil Bluetooth n'est pas trop éloigné. Y a-t-il par exemple des murs ou autres obstacles entre cette unité et l'autre appareil Bluetooth ?  
Le boîtier de cette unité peut lui-même perturber la transmission si l'autre appareil Bluetooth se trouve derrière. Essayez de changer cette unité et l'autre appareil Bluetooth de position.
- Essayez d'éteindre et de rallumer cette unité.
- Effacez l'appairage du CD-400U avec l'autre appareil Bluetooth et essayez de refaire l'appairage de l'unité avec celui-ci.

## Impossible de s'appairer avec un autre appareil.

- Vérifiez que l'autre appareil Bluetooth prend en charge les profils A2DP et AVRCP.
- Vérifiez que l'autre appareil Bluetooth est dans un état autorisant la transmission. Pour des détails, consultez le mode d'emploi de cet appareil Bluetooth.
- Éteignez à la fois l'unité et l'autre appareil Bluetooth avant de les rallumer et d'essayer de les appairer.
- Éteignez les appareils Bluetooth autres que celui que vous essayez d'appairer.
- Effacez l'appairage du CD-400U avec l'autre appareil Bluetooth et essayez de refaire l'appairage de l'unité avec celui-ci.

## Impossible de recevoir la radio ou la réception est mauvaise.

- Sélectionnez une station de radiodiffusion.
- Si la réception est mauvaise, essayez de repositionner l'antenne.
- Si un téléviseur est proche de l'unité, éteignez-le.
- Les conditions de réception sont médiocres dans les bâtiments en béton armé, les sous-sols et emplacements similaires. Placez par exemple cette unité et son antenne près d'une fenêtre donnant sur l'extérieur du bâtiment.

## Les émissions FM stéréo deviennent mono.

- Vérifiez que le mode FM n'est pas réglé pour une réception mono.

# 11 – Caractéristiques techniques

## Données

### Supports pris en charge

CD, CD-R\* (uniquement au format CD-DA), CD-RW (12 cm, ISO 9660 LEVEL 1/2/JOLIET) (multi-session et CD-texte non pris en charge)

Cartes SD\* (512 Mo – 2 Go)

Carte SDHC\* (4 Go – 32 Go)

Clés USB\* (512 Mo – 64 Go)

\* Le support doit avoir un formatage FAT16/32.

### Formats de fichier lisibles

CD-DA : stéréo 44,1 kHz, 16 bits

WAV\* : 44,1/48 kHz, 16-bits (LPCM, carte SD/clé USB)

MP3\* : 44,1/48 kHz, 32–320 kbit/s, VBR (débit binaire variable) (MPEG1/2 Audio Layer-3, CD de données/carte SD/clé USB)

AAC\* : 44,1/48 kHz, 8–320 kbit/s, VBR (débit binaire variable) (MPEG4 AAC-LC (flux audio), DRM non pris en charge, carte SD/clé USB)

WMA\* : 44,1/48 kHz, 32–320 kbit/s, VBR (débit binaire variable) (WMA ver.9 standard, DRM non pris en charge, CD de données/carte SD/clé USB)

\* Les caractéristiques techniques pour les fichiers/dossiers sont les suivantes.

Taille maximale de fichier : 2 Go

Nombre maximal de fichiers : 300 (dossiers inclus)

Nombre maximal de fichiers dans un dossier : 100

Nombre maximal de dossiers : 50

Nombre maximal de niveaux de dossiers : 16

(Le chemin d'accès complet, nom de fichier compris, ne doit pas dépasser 260 caractères.)

### Nombre de canaux

2 canaux (stéréo)

1 canal (mono)

### Formats des fichiers de copie

MP3 : 44,1 kHz, 96/128/192/320 kbit/s (96/128/192 kbit/s avec tuner)

Taille maximale de fichier : 2 Go

## Entrées et sorties

### Valeurs d'entrée/sortie audio analogiques

#### Prise AUX IN (face avant)

Connecteur : mini-jack 3,5mm stéréo

Niveau d'entrée nominal : –20 dBV (0,1 Vrms)

Niveau d'entrée maximal : –4 dBV (0,63 Vrms)

Impédance d'entrée : 10 k $\Omega$  ou plus

#### Prises de sortie analogique (symétriques)

Connecteurs : XLR-3-32

(1 : masse, 2 : point chaud, 3 : point froid)

Niveau de sortie nominal :

+4 dBu (1,23 Vrms, avec réglage d'atténuation de sortie analogique sur OFF)

Niveau de sortie maximal (commutable) :

+20 dBu (7,75 Vrms, avec réglage d'atténuation de sortie analogique sur OFF)

Impédance de sortie : 100  $\Omega$

#### Prises de sortie analogique (asymétriques)

Connecteurs : RCA

Niveau de sortie nominal :

–10 dBV (0,316 Vrms, avec réglage d'atténuation de sortie analogique sur OFF)

Niveau de sortie maximal (commutable) :

+6 dBV (2,0 Vrms, avec réglage d'atténuation de sortie analogique sur OFF)

Impédance de sortie : 200  $\Omega$

#### Prises de sortie de tuner (asymétriques)

Connecteurs : RCA

Niveau de sortie nominal : –10 dBu (0,316 Vrms)

Niveau de sortie maximal : +6 dBV (2,0 Vrms)

Impédance de sortie : 200  $\Omega$

#### Prise casque

Connecteur : jack 6,35 mm stéréo standard

Sortie maximale : 20 mW + 20 mW ou plus (DHT+B de 0,1 % ou moins sous charge de 32  $\Omega$ )

### Entrée/sortie de commande

#### Connecteur RS-232C

D-sub 9 broches (femelle, filetage en pouces)

## Performances audio

### Réponse en fréquence

20 Hz – 20 kHz :  $\pm 1,0$  dB (avec fréquence d'échantillonnage de 44,1/48 kHz, lecture CD/SD/USB, JEITA)

### Distorsion

0,005 % ou moins (en lecture CD/SD/USB, JEITA)

### Rapport signal/bruit

95 dB ou plus (en lecture CD/SD/USB, JEITA)

### Plage dynamique

90 dB ou plus (en lecture CD/SD/USB, JEITA)

### Séparation des canaux

90 dB ou plus (en lecture CD/SD/USB, JEITA)

# 11 – Caractéristiques techniques

## Bluetooth

Version de Bluetooth : 4.2

Classe de sortie : 2 (distance de transmission sans obstacle d'environ 10 m)

Profils pris en charge : A2DP, AVRCP 1.0

Codecs A2DP pris en charge : SBC, AAC, aptX

Protection de contenu A2DP prise en charge : SCMS-T

\* La distance de transmission n'est qu'une estimation et peut varier en fonction de l'environnement et de la présence d'ondes radio.

## Tuner (syntoniseur)

### Plage de fréquences

DAB : bande III, 174 MHz – 240 MHz

FM : 87,5 MHz à 108,0 MHz

### Connecteur d'antenne

Type : type F (femelle)

Entrée : 50 Ω, asymétrique

## Autres

### Alimentation

CA 100-240V, 50/60 Hz

### Consommation électrique

20 W

### Dimensions

482,8 x 46.5 x 296 mm (L x H x P)

### Poids

3,3 kg

### Plage de température de fonctionnement

5 °C – 35 °C

### Angle d'installation autorisé

30° ou moins

## Dessins avec cotes

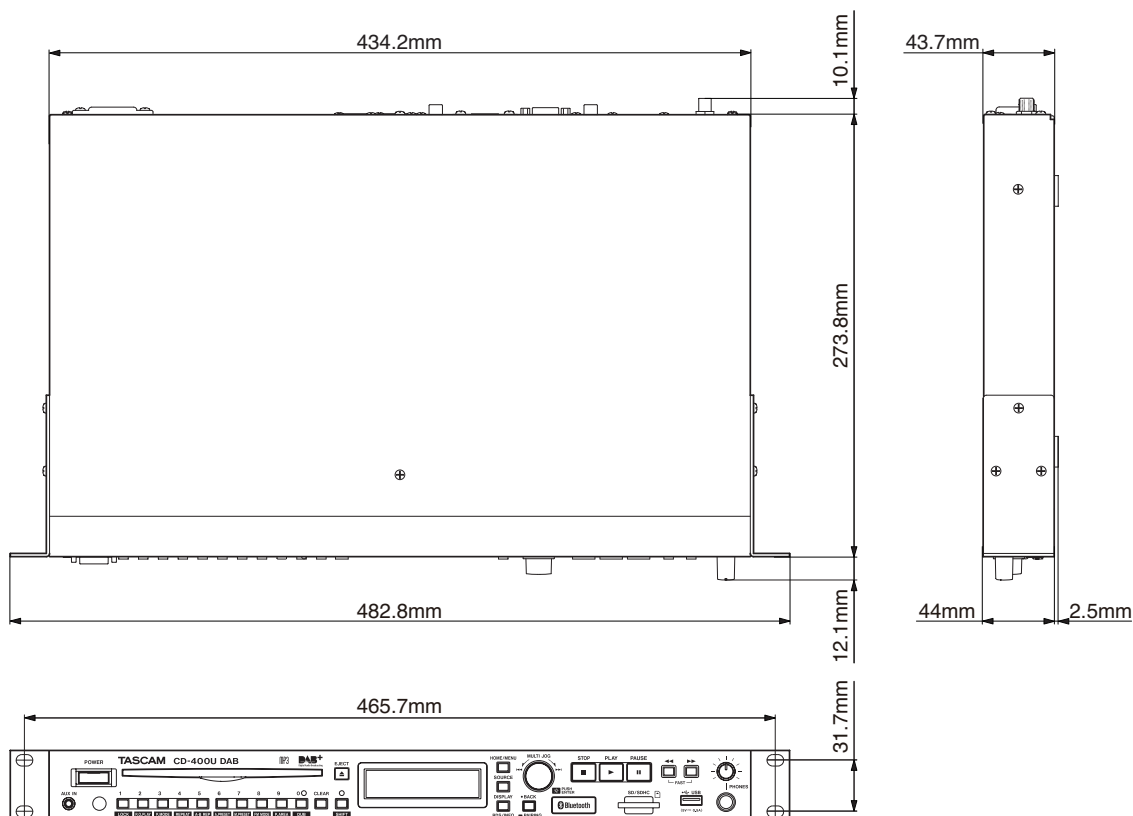

- Les illustrations de ce mode d'emploi peuvent partiellement différer du produit réel.
- Caractéristiques et aspect externe peuvent être changés sans préavis en vue d'améliorer le produit.

# PRECAUCIONES IMPORTANTES DE SEGURIDAD



PRECAUCIÓN: PARA REDUCIR EL RIESGO DE DESCARGAS ELÉCTRICAS, NO quite la carcasa (ni la tapa trasera) dentro de la unidad no hay piezas que puedan ser reparadas por el usuario.



El símbolo de un rayo dentro de un triángulo equilátero se usa internacionalmente para alertar al usuario de la presencia de "voltajes peligrosos" no aislados dentro de la carcasa del aparato que pueden ser de magnitud suficiente para constituir un riesgo real de descarga eléctrica para las personas.



El símbolo de exclamación dentro de un triángulo equilátero se utiliza para advertir al usuario de la existencia de importantes instrucciones de uso y mantenimiento (reparaciones) en los documentos que acompañan a la unidad.

## CUIDADO: PARA EVITAR EL RIESGO DE INCENDIOS O DESCARGAS ELÉCTRICAS, NO EXPONGA ESTE APARATO A LA LLUVIA O LA HUMEDAD.

- 1 Lea estas instrucciones.
  - 2 Conserve estas instrucciones.
  - 3 Preste atención a todos los avisos.
  - 4 Siga todo lo indicado en las instrucciones.
  - 5 No utilice este aparato cerca del agua.
  - 6 Limpie este aparato solo con un trapo seco.
  - 7 No bloquee ninguna de las aberturas de ventilación. Instale este aparato de acuerdo con las instrucciones del fabricante.
  - 8 No instale este aparato cerca de fuentes de calor como radiadores, calentadores, hornos o cualquier otro aparato (incluyendo amplificadores) que produzca calor.
  - 9 No anule el sistema de seguridad que supone un enchufe de corriente polarizado o con toma de tierra. Un enchufe polarizado tiene dos bornes de distinta anchura. Uno con toma de tierra tiene dos bornes iguales y una lámina para la conexión a tierra. El borne ancho del primer tipo de enchufe y la lámina del otro se incluyen para su seguridad. Si el enchufe que se incluye con la unidad no encaja en su salida de corriente, haga que un electricista cambie su salida anticuada.
  - 10 Coloque el cable de corriente de forma que no pueda quedar aplastado o retorcido, especialmente allí donde estén los conectores, receptáculos y en el punto en que el cable sale del aparato.
  - 11 Utilice solo accesorios/complementos que hayan sido especificados por el fabricante.
  - 12 Utilice este aparato solo con un bastidor, soporte, trípode o superficie especificado por el fabricante o que se venda con el propio aparato. Cuando utilice un bastidor con ruedas, tenga cuidado al mover la combinación bastidor/aparato para evitar posibles daños en caso de que vuelquen.
  - 13 Desconecte de la corriente este aparato durante las tormentas eléctricas o cuando no lo vaya a usar durante un periodo de tiempo largo.
  - 14 Consulte cualquier posible avería al servicio técnico oficial. Este aparato deberá ser revisado cuando se haya dañado de alguna forma, como por ejemplo si el cable de corriente o el enchufe se ha roto, si se ha derramado cualquier líquido o se ha introducido un objeto dentro de la unidad, si el aparato ha quedado expuesto a la lluvia o la humedad, si no funciona normalmente o si se ha caído al suelo.
- Este aparato recibe corriente nominal no operativa de la salida de corriente AC aun cuando su interruptor POWER o STANDBY/ON no esté en la posición ON.
  - El enchufe de alimentación sirve como dispositivo de desconexión, por lo que colóquelo de forma que siempre pueda acceder a él fácilmente.
  - Una presión sonora excesiva en los auriculares puede producirle daños auditivos.
  - Si experimenta cualquier tipo de problema con este aparato, póngase en contacto con TEAC para una reparación. No utilice de nuevo el aparato hasta que no haya sido reparado.



### CUIDADO

- No permita que este aparato quede expuesto a salpicaduras de ningún tipo.
- No coloque objetos que contengan líquidos, como jarrones, encima de este aparato.
- No instale este aparato encastrado en una librería o mueble similar.
- El aparato debe estar colocado lo suficientemente cerca de la salida de corriente como para poder acceder al enchufe en cualquier momento.
- Si este aparato utiliza pilas, dichas pilas (el bloque de pilas o las pilas individuales instaladas) no deben ser expuestas a niveles de calor excesivos como expuestas directamente a la luz solar o sobre un fuego.
- AVISO para aquellos aparatos que usen pilas de litio recambiables: existe el riesgo de explosión en caso de que la pila sea sustituida por otra del tipo incorrecto. Sustituya la pila únicamente por otra idéntica o equivalente.

### PRECAUCIÓN

- Los productos de Clase I están equipados con un cable de alimentación con un enchufe con toma de tierra. Por este motivo, debe conectar el cable de alimentación de este aparato a una salida de corriente que disponga de una conexión a toma de tierra de seguridad.

# INSTRUCCIONES IMPORTANTES DE SEGURIDAD

## ■ MONTAJE EN RACK DE LA UNIDAD

Use el kit de montaje en rack incluido para instalar esta unidad en un bastidor rack standard de 19 pulgadas, como abajo.

Quite las patas de la unidad antes de colocarla en el rack.

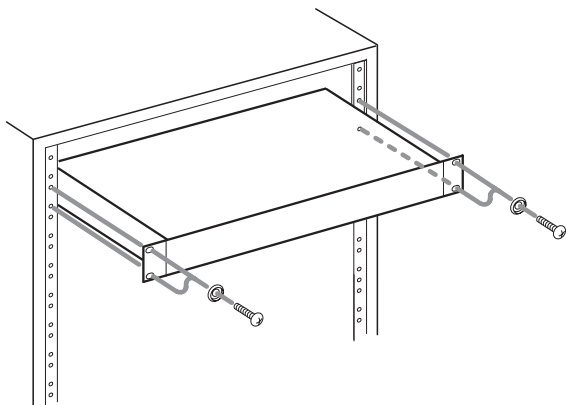

## ■ CUIDADO

- *Deje 1U de espacio sobre la unidad y al menos 10 cm en la parte trasera del mismo para su correcta ventilación.*

## Información acerca del láser

Este producto contiene un sistema láser semiconductor dentro del recinto y ha sido clasificado como un "PRODUCTO LÁSER DE CLASE 1".

Para evitar exposiciones al haz láser, no intente abrir la carcasa.

## ■ CUIDADO

- NO ABRA LOS RECINTOS DE PROTECCIÓN USANDO UN DESTORNILLADOR.
- EL USO DE CONTROLES O AJUSTES O LA REALIZACIÓN DE PROCEDIMIENTOS DIFERENTES A LOS ESPECIFICADOS EN ESTE MANUAL PUEDEN DAR LUGAR A UNA EXPOSICIÓN A RADIACIONES PELIGROSAS.

### Cabezal óptico

Tipo: EP-C250L

Fabricante: GUANGDONG EVER BRIGHT GROUP CO.,LTD

Salida láser: Inferior a 0.30 mW en el objetivo de la lente

Longitud de onda: 792 +8 nm / -12 nm

## PRECAUCIONES ACERCA DE LAS PILAS

Este aparato utiliza pilas recargables. Un mal uso de las mismas puede dar lugar a fugas, roturas y otros problemas. Tenga en cuenta siempre las precauciones siguientes al usar este tipo de pilas.

- Nunca trate de recargar pilas no recargables. Las pilas podrían romperse o tener fugas, dando lugar a daños o incendios.
- A la hora de instalar la pilas, ponga mucha atención a las indicaciones de polaridad (símbolos (+/-) más/menos) e instálelas correctamente dentro del compartimento para las pilas siguiendo las indicaciones. El colocar las pilas al revés puede dar lugar a roturas o fugas en las pilas, lo que podría producir averías, incendios o daños.
- A la hora de almacenar las pilas o deshacerse de ellas, aisle sus terminaciones con cinta aislante o algún producto/objeto que evite que puedan entrar en contacto con otras pilas u objetos metálicos.
- A la hora de deshacerse de las pilas, siga las instrucciones de eliminación indicadas en las propias pilas o que estén en vigor en su ciudad.
- Nunca use tipos de pilas distintas a las indicadas. Nunca mezcle distintos tipos de pilas ni utilice pilas antiguas y nuevas. El hacer esto podría dar lugar a roturas o fugas en las pilas, produciendo incendios o daños.
- Nunca transporte ni almacene pilas junto con objetos metálicos pequeños. Las pilas se pueden romper, puede haber fugas u otros problemas.
- No caliente ni trate de desmontar las pilas. Nunca arroje las pilas al fuego ni dentro del agua. El hacer esto podría dar lugar a roturas o fugas en las pilas, produciendo incendios o daños.
- En caso de una fuga del fluido interno de la pila, limpie los restos del mismo del compartimento de las pilas antes de introducir una nuevas. El contacto del fluido de la pila con los ojos puede dar lugar a daños o pérdida de visión. Si le cae este fluido en los ojos, lávelos inmediatamente con agua abundante. No se frote los ojos al lavarlos. Después de lavarlos, acuda tan pronto como pueda a un médico. El contacto del fluido de la pila con su piel o ropas puede dar lugar a daños o quemaduras. Al igual que antes, lave con agua inmediatamente la zona afectada y acuda al médico.





# INSTRUCCIONES IMPORTANTES DE SEGURIDAD

- Apague la unidad al instalar y sustituir las pilas.
- Extraiga las pilas si no piensa utilizar este aparato durante un periodo de tiempo largo. El no hacerlo puede producir fugas o roturas en las pilas, lo que podría dar lugar a un incendio o daños. Si se llega a producir una fuga del fluido interno de la pila, limpie los restos del mismo del compartimento de las pilas antes de introducir una nuevas.
- Nunca trate de desmontar las pilas. El ácido que contienen puede dañar su piel o la ropa.

## ■ Para los usuarios europeos

### Eliminación de aparatos eléctricos y electrónicos y pilas y/o acumuladores

- (a) Nunca debe eliminar un aparato eléctrico o electrónico y/o pilas/acumuladores junto con el resto de la basura orgánica. Este tipo de aparatos deben ser depositados en los "puntos limpios" creados a tal efecto por su Ayuntamiento o por la empresa de limpieza local.
- (b) Con la correcta eliminación de los aparatos eléctricos y electrónicos y/o pilas/acumuladores estará ayudando a ahorrar valiosos recursos y evitará a la vez todos los efectos negativos potenciales tanto para la salud como para el entorno.
- (c) Una eliminación incorrecta de este tipo de aparatos y/o pilas/acumuladores junto con la basura orgánica puede producir efectos graves en el medio ambiente y en la salud a causa de la presencia de sustancias potencialmente peligrosas que pueden contener. 
- (d) El símbolo del cubo de basura tachado (WEEE)  indica la obligación de separar los aparatos eléctricos y electrónicos y/o pilas/acumuladores del resto de basura orgánica a la hora de eliminarlos. Si la batería o acumulador contiene una cantidad superior de plomo (Pb), mercurio (Hg) y/o cadmio (Cd) que los valores especificados en la Directiva de pilas y baterías (2006/66/EC), aparecerán los símbolos de estas sustancias químicas (Pb, Hg y/o Cd) debajo del símbolo del cubo de basura tachado. 
- (e) Los llamados "puntos limpios" de recogida y retirada selectiva de este tipo de productos y/o pilas/acumuladores están disponibles para cualquier usuario final. Para más información acerca de la eliminación de este tipo de elementos, póngase en contacto con el departamento correspondiente de su Ayuntamiento, empresa de limpieza o recogida de basuras o con el comercio en el que adquirió este aparato.

# Precauciones de los aparatos inalámbricos

## Conformidad para la emisión de radio e interferencias

Este producto tiene la capacidad de emitir en la banda de los 2.4 GHz.

Rango de frecuencia usada: 2400 - 2480 MHz

Potencia de salida máxima: Bluetooth® Class2 (inferior a 2.5 mW)

### CUIDADO

Utilice este aparato únicamente en el país en el que lo haya adquirido.

- Las autorizaciones para el uso de dispositivos inalámbricos varían de un país a otro.
- Dependiendo del país es posible que existan restricciones al uso de tecnología Bluetooth inalámbrica.

### CUIDADO

Cualquier cambio o modificación que no haya sido aprobada de forma expresa y por escrito por TEAC CORPORATION puede anular la autorización del usuario para seguir usando este aparato.

### Requisitos de exposición a radiaciones

Este aparato cumple la actual normativa internacional en cuanto a la exposición por los seres humanos a las ondas de radio generadas por el emisor.

## ■ Modelo para la Unión Europea



Por la presente, TEAC Corporation declara que el dispositivo de radio de tipo CD-400U cumple con la Directiva 2014/53/EU., así como otras Regulaciones y Directivas de la Comisión Europea.

El texto completo de la declaración de conformidad para la EU está disponible en la siguiente página web. En caso de dudas, póngase en contacto con nosotros vía email.

<http://tascam.eu/en/kontakt.html>

Importador para la UE: TEAC Europe GmbH

Bahnstrasse 12, 65205 Wiesbaden-Erbenheim, Germany

### Requisitos de exposición a radiaciones

Este equipo cumple con la norma EN.62311; Evaluación de equipos eléctricos y electrónicos en relación a las restricciones en la exposición de las personas a los campos electromagnéticos; standard armonizado por la DIRECTIVA 2014/53/EU.

<b>PRECAUCIONES IMPORTANTES DE SEGURIDAD .....</b>	<b>87</b>
Conformidad para la emisión de radio e interferencias.....	90
<b>1 – Introducción .....</b>	<b>92</b>
Características.....	92
Elementos incluidos.....	92
Acerca de este manual.....	92
Precauciones relativas a la ubicación y uso.....	93
Notas acerca de las fuentes de alimentación .....	93
Cuidado con la condensación.....	93
Limpieza de la unidad.....	93
Acerca de los compact discs.....	93
Manejo de los compact discs.....	93
Introducción de los discos por la ranura .....	94
Tarjetas SD y unidades USB flash .....	94
Precauciones de uso .....	94
Protección contra grabación de tarjetas SD.....	94
Bluetooth®.....	94
Perfiles.....	94
Códex.....	94
Protección de contenidos .....	94
Seguridad de la transmisión .....	94
Uso de la web global TEAC.....	95
Acerca del servicio de atención al usuario de TASCAM .....	95
<b>2 – Nombres y funciones de las partes.....</b>	<b>96</b>
Panel frontal.....	96
Panel trasero.....	99
Control remoto inalámbrico (TASCAM RC-CD400).....	100
Pantalla inicial .....	101
Estructura de menú .....	102
Operaciones básicas de pantalla MENU .....	102
Procesos operativos del menú .....	102
<b>3 – Preparativos .....</b>	<b>103</b>
Conexiones .....	103
Preparativos del control remoto .....	104
Instalación de las pilas.....	104
Cuándo debe sustituir la pila .....	104
Precauciones con la pila.....	104
Uso del control remoto inalámbrico .....	104
Encendido y apagado de la unidad .....	104
Ajuste del brillo de la pantalla.....	104
Inserción y extracción de discos.....	105
Inserción de discos .....	105
Expulsión de discos .....	105
Expulsión forzada del disco .....	105
Inserción y extracción de tarjetas SD.....	105
Inserción de tarjetas SD .....	105
Extracción de tarjetas SD.....	105
Interruptor de protección contra grabación de la tarjeta SD	105
Conexión y desconexión de unidades USB flash .....	106
Conexión e unidades USB flash.....	106
Desconexión de unidades USB flash.....	106
Ajuste de la recepción del control remoto .....	106
Funciones de bloqueo del panel.....	106
Selección de la fuente de reproducción.....	106
<b>4 – Reproducción CD/SD/USB .....</b>	<b>107</b>
Ficheros que pueden ser reproducidos.....	107
Pistas y carpetas en tarjetas SD y unidades USB flash.....	107
Zona de reproducción .....	108
Ajuste de la zona de reproducción .....	108
Operaciones básicas de reproducción.....	108
Reproducción de pistas .....	108
Selección de pistas para la reproducción .....	108
Salto a una pista anterior o posterior.....	108
Selección directa de pistas .....	109
Reproducción de carpeta (solo en tarjetas SD y unidades USB	109
flash).....	109
Modos de reproducción.....	111
Ajuste del modo de reproducción .....	111
Búsqueda adelante y atrás .....	111
Uso de la función de reproducción repetida .....	112
Ajustes ordinarios de reproducción repetida .....	112
Ajustes de reproducción repetida A-B (solo CD audio).....	112
Uso de la función power-on-play.....	113
Uso de la función de continuación.....	113
Uso de la función de reproducción consecutiva .....	114
Indicación de tiempo e información de texto.....	114
<b>5 – Reproducción de dispositivo Bluetooth.....</b>	<b>115</b>
Sincronización o emparejamiento .....	115
Controles que puede utilizar .....	115
Reproducción desde un dispositivo Bluetooth .....	115
Desemparejamiento.....	115
<b>6 – Uso de un sintonizador DAB .....</b>	<b>116</b>
Configuración de su sintonizador DAB.....	116
Escucha de la radio DAB.....	116
Ajuste de la pantalla DAB.....	116
Uso del menú DAB .....	116
Presets de emisoras.....	117
Ajuste manual de presets de emisoras de radio .....	117
Selección de presets .....	117
<b>7 – Escucha de la radio FM .....</b>	<b>118</b>
Sintonización de emisoras.....	118
Cambio de la frecuencia recibida .....	118
Ajuste del modo FM .....	118
Ajuste de presets de emisoras de radio .....	118
Ajuste automático de presets de emisoras de radio .....	118
Ajuste manual de presets de emisoras de radio .....	118
Selección de emisoras .....	119
Borrado de asignaciones en presets .....	119
Ajuste de salidas de emisoras.....	119
RDS (sólo modelo europeo).....	120
Búsqueda PTY.....	120
Tipos de programa RDS .....	120
<b>8 – Funciones de duplicación (copia) .....</b>	<b>122</b>
Resumen de la duplicación .....	122
Procesos de la duplicación .....	122
Anulación de salidas analógicas durante la duplicación.....	123
Ajustes de formato de la duplicación.....	123
Tiempos de grabación durante la duplicación .....	123
<b>9 – Otras funciones .....</b>	<b>124</b>
Ajuste de la función de ahorro de energía .....	124
Ajuste de la salida analógica.....	124
Ajuste del modo serie (con la tarjeta opcional Ethernet instala-	124
da).....	124
Uso del conector RS-232C .....	124
Ajuste de la velocidad de transmisión (baudios).....	124
Uso de la toma AUX IN .....	124
Verificación de versión de firmware.....	125
Restauración de los ajustes de fábrica .....	125
<b>10 – Resolución de problemas.....</b>	<b>126</b>
<b>11 – Especificaciones técnicas .....</b>	<b>127</b>
Soportes y formatos.....	127
Entradas y salidas.....	127
Entradas y salidas audio analógicas .....	127
Entrada/salida de control .....	127
Rendimiento audio .....	127
Bluetooth .....	128
Sintonizador .....	128
Otros.....	128
Esquema de dimensiones.....	128

# 1 – Introducción

Felicidades y gracias por la compra de su REPRODUCTOR DE CD/MEMORIA TASCAM CD-400U DAB.

Antes de empezar a utilizar esta unidad, lea detenidamente este manual para saber cómo configurar y conectar esta unidad correctamente y cómo utilizar sus funciones. Una vez que lo haya leído, conserve este manual a mano para cualquier consulta en el futuro.

También puede descargarse este manual de instrucciones desde la página web global de TEAC (<http://teac-global.com/>).

## Características

- Permite reproducir CDs, tarjetas SD y unidades USB flash
- El reproductor de CD admite los formatos CD-DA, CD-ROM, CD-R, CD-RW (solo formato CD-DA), MP3-CD y WMA-CD
- Puede reproducir ficheros MP3, AAC, WAV y WMA desde tarjetas SD y unidades USB flash
- Receptor Bluetooth® interno, que permite la reproducción desde smartphones y otros dispositivos
- Sintonizador DAB/FM interno
- Toma AUX IN que puede usar para la reproducción desde reproductores audio móviles y otros dispositivos
- Las salidas analógicas incluyen pares de tomas XLR balanceadas y RCA no balanceadas
- La función de reproducción consecutiva salta al principio de la siguiente pista, permitiéndole una escucha inmediata
- Es posible grabar desde CDs audio y del sintonizador en tarjetas SD y unidades USB flash
- Puerto serie RS-232C para control externo
- Conectores RCA no balanceados específicos para la salida del sintonizador
- Búsqueda directa de pista de CD/SD/USB usando teclado numérico o el control remoto específico
- Función Power-on-play que puede iniciar automáticamente la reproducción de la pista cuando encienda la unidad
- Función de bloqueo del panel que permite desactivar los botones del panel frontal para aumentar la seguridad ante posibles usos accidentales
- Salida de auriculares que permite la monitorización audio
- Tamaño 1U para montaje en rack

## Elementos incluidos

Dentro del embalaje encontrará los siguientes elementos.

Tenga cuidado de no dañar estos objetos al abrir el embalaje. Conserve la caja y las protecciones por si alguna vez necesita transportar el aparato.

Póngase en contacto con su distribuidor si echa en falta alguno de estos elementos o si observa que alguno de ellos ha resultado dañado durante el transporte.

- Unidad principal.....× 1
- Cable de alimentación.....× 1
- Control remoto inalámbrico (TASCAM RC-CD400).....× 1
- Pilas para el mando a distancia (AAA).....× 2
- Antena FM.....× 1
- Kit de tornillos para montaje en rack.....× 1
- Manual de instrucciones (este manual) incluyendo documento de garantía.....× 1

## Acerca de este manual

En este manual utilizamos los siguientes convencionalismos:

- Cuando hagamos referencia a botones, conectores y otras partes de esta unidad o de otros aparatos, utilizaremos letras en negrita; por ejemplo: botón **HOME/MENU**.
- Los mensajes que aparezcan en la pantalla de esta unidad vendrán en este formato: **Menu**.
- “Tarjeta SD” hace referencia a una tarjeta de memoria SD/SDHC.
- Algunas veces se hace referencia al formato CD-DA como el formato “CD audio”. A veces se hace referencia a los discos audio que contengan pistas grabadas en el formato CD audio como “CD audio”.
- Los CD que contienen ficheros MP3 o WAV con llamados a veces “CD de datos”.
- La fuente de entrada seleccionada en ese momento aparece referido como “fuente activa”.
- La carpeta seleccionada en ese momento aparece referida como “carpeta activa”.
- Los ordenadores, dispositivos audio portátiles y otros aparatos conectados a esta unidad usando Bluetooth serán mencionados como “dispositivos Bluetooth”.
- Además también encontrará información adicional en los siguientes formatos.

### AVISO

Son avisos y consejos relativos al uso de este aparato.

### NOTA

Son explicaciones sobre actuaciones para casos concretos.

### CUIDADO

Esto le advierte que puede dañar el equipo o perder datos si no sigue las instrucciones.

## Precauciones relativas a la ubicación y uso

- El rango de temperaturas seguro para el uso de este aparato es entre 5–35 °C.
- Para evitar degradar la calidad del sonido o que se produzcan averías, no instale la unidad en los siguientes tipos de lugares.
  - Lugares sujetos a fuertes vibraciones o inestables
  - Cerca de ventanas o expuestos a la luz solar directa
  - Cerca de radiadores o lugares extremadamente calurosos
  - Lugares demasiado fríos
  - Sitios mal ventilados o demasiado húmedos
  - Lugares polvorientos
- Asegúrese de instalar esta unidad en una posición nivelada.
- Para permitir la correcta refrigeración de la unidad, no coloque ningún objeto encima de este producto.
- No coloque este aparato encima de una etapa de potencia o de otro aparato que genere mucho calor.

## Notas acerca de las fuentes de alimentación

- Introduzca completamente el enchufe del cable de alimentación incluido en la toma AC IN.
- No conecte esta unidad a una fuente de alimentación que no sea AC 100V - 240V (50-60Hz)
- A la hora de la conexión o desconexión, sujete siempre el cable por el enchufe. Nunca tire del propio cable.

## Cuidado con la condensación

Si traslada la unidad de un lugar frío a uno cálido o si la usa después de un cambio fuerte de temperatura, puede producirse condensación de agua. Para evitar esto o si se produce la condensación, deje la unidad en la sala en la que la vaya a usar durante una o dos horas antes de encenderla.

## Limpieza de la unidad

Para limpiar la unidad, utilice un trapo suave y seco. No use gasolina, alcohol u otros productos similares ya que podría dañar su superficie.

## Acerca de los compact discs

Además de los CD de música comerciales, esta unidad puede reproducir discos CD-R y CD-RW que hayan sido grabados en el formato CD audio (CD-DA), así como discos CD-R y CD-RW que contengan ficheros MP3 audio.

### **CUIDADO**

En esta unidad no puede usar CDs de 8 cm. Si carga un CD de este tipo, será expulsado de forma automática. Si la unidad no expulsa el CD de forma automática, pulse el botón **EJECT**.

## Manejo de los compact discs

- Coloque siempre los discos en las bandejas con su etiqueta hacia arriba.
- Para extraer un disco de su caja, presione en el centro de la caja y tire del disco, sujetándolo por los bordes.
- Evite tocar la cara de señal del disco (la que no tiene etiqueta) Las huellas, grasa, etc. pueden producir errores durante la reproducción.
- Para limpiar la cara de señal de un disco, frote con un trapo suave con movimientos rectos de dentro hacia fuera. La suciedad en los discos puede reducir la calidad de sonido, por lo que manténgalos limpios y consérvelos limpios dentro de sus cajas.
- No use limpiadores ni disolventes para limpiar los discos ya que pueden producir daños irreparables en su superficie, haciendo incluso que resulten ilegibles.
- No ponga etiquetas ni pegatinas a los discos. No introduzca discos en los que haya restos de adhesivos de cintas o de etiquetas que haya quitado. Eso podría hacer que se pegase al mecanismo interno y para despegarlo tendría que recurrir a un técnico.
- No utilice estabilizadores de CD. El uso de estos estabilizadores con este reproductor puede dañar el mecanismo y producir averías.
- No utilice discos rotos.
- Use sólo discos circulares. Evite el uso de discos promocionales, etc. que no sean circulares.

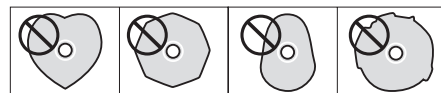

- Algunas compañías de discos han sacado al mercado discos con control anticopia con el fin de proteger los derechos de autor. Dado que algunos de estos discos no cumplen las especificaciones requeridas para los CD, éstos no podrán ser reproducidos en esta unidad.

# 1 – Introducción

## Introducción de los discos por la ranura

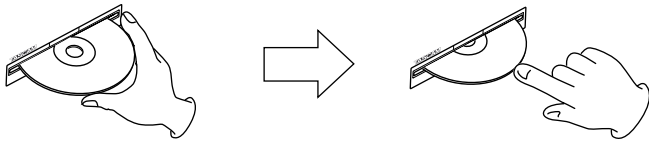

1. Tal como puede ver en la ilustración de arriba, sujete el disco con la cara de la etiqueta hacia arriba e introdúzcalo en la ranura hasta la mitad.
2. Empuje el disco hacia dentro suavemente y la unidad entonces tirará de él hasta que desaparezca por completo dentro de la ranura.

### Problemas a la hora de introducir un disco

Si el disco se atasca durante su introducción y resulta difícil seguir empujándolo hacia dentro, no trate de forzar su introducción. Extraiga completamente el disco y pulse el botón **EJECT** y vuelva a probar a introducirlo. (Si trata de introducir el disco a fuerza podrá dañar la unidad),

## Tarjetas SD y unidades USB flash

Esta unidad usa tarjetas SD y unidades USB flash para la grabación y reproducción.

En la página web global de TEAC puede encontrar un listado de las memorias USB y tarjetas SD que hemos verificado que funcionan correctamente con esta unidad. Vaya a la página de este producto en la web global de TEAC (<http://teac-global.com>) para localizar dicho listado o si necesita ponerse en contacto con el servicio técnico TASCAM.

### Precauciones de uso

Las tarjetas SD y unidades USB flash son soportes delicados. De cara a evitar daños las tarjetas SD y unidades USB flash, tenga en cuenta las siguientes precauciones a la hora de usarlos.

- No los deje en lugares excesivamente calurosos o fríos.
- No los exponga tampoco a altos niveles de humedad.
- Evite que puedan mojarse.
- No coloque objetos encima de ellos, ni los doble.
- Evite que puedan sufrir golpes.
- No introduzca o extraiga el soporte durante la grabación, reproducción, transferencia de datos u otra operación en la que la unidad acceda a la memoria o tarjeta.
- Nunca los transporte de forma que sus terminales queden al aire. Use sus tapas de protección.

### Protección contra grabación de tarjetas SD

Esta unidad registra información de pista en el soporte de cara a mejorar el rendimiento. Dado que los datos de pista no pueden ser registrados en tarjetas SD protegidas contra la grabación, la lectura de dicha tarjeta será más lenta y su rendimiento puede verse también afectado.

## Bluetooth®

Esta unidad dispone de un receptor audio Bluetooth interno y puede emitir el sonido reproducido en un ordenador o dispositivo audio portátil que admita Bluetooth (dispositivo Bluetooth).

### CUIDADO

No hay garantías de que la función Bluetooth de esta unidad permita la conexión o el funcionamiento con todos los dispositivos Bluetooth.

### Perfiles

Esta unidad admite los siguientes perfiles Bluetooth.

- A2DP (perfil de distribución audio avanzado)
- AVRCP (perfil de control remoto de audio/vídeo)

Para transferir audio vía Bluetooth, el dispositivo Bluetooth debe admitir A2DP.

Para controlar la reproducción en el dispositivo Bluetooth, debe admitir AVRCP.

Incluso aunque un dispositivo Bluetooth admita los mismos perfiles, sus funciones pueden variar dependiendo de sus especificaciones técnicas.

### Códecs

Esta unidad admite los siguientes códecs y elegirá uno de ellos de forma automática durante la transferencia audio.

- SBC
- AAC
- aptX

La unidad elegirá el códec adecuado a usar de acuerdo a la compatibilidad de códecs de los otros dispositivos Bluetooth y de las condiciones de la comunicación.

### NOTA

- No es posible elegir el códec a usar por medio de un botón, por ejemplo.
- Debido a las características de la tecnología inalámbrica Bluetooth, la reproducción desde un dispositivo Bluetooth estará ligeramente retardada en comparación con la reproducción desde esta unidad.

### Protección de contenidos

Esta unidad admite SCMS-T como forma de protección de contenidos durante la transmisión audio, por lo que puede reproducir audio protegido.

### Seguridad de la transmisión

Esta unidad admite funciones de seguridad durante la transmisión Bluetooth de acuerdo con las especificaciones Bluetooth standard, si bien no garantiza la privacidad de dichas transmisiones.

TEAC CORPORATION no acepta posibles responsabilidades por filtraciones de información que se puedan producir durante la transmisión vía Bluetooth.

---

## Uso de la web global TEAC

---

Puede descargar actualizaciones para esta unidad desde la página web global de TEAC:

**<http://teac-global.com/>**

En la sección TASCAM Downloads, elija el idioma que quiera para hacer que se abra la página Downloads para ese idioma.

---

## Acercas del servicio de atención al usuario de TASCAM

---

La garantía y el soporte técnico de los productos TASCAM solo se garantiza en el país/región de la compra original.

En caso de que necesite soporte técnico tras la compra, busque en el listado de distribuidores TASCAM de la web global de TEAC (<http://teac-global.com/>), la empresa o distribuidor local del país en el que haya adquirido este producto y contacte con ellos. A la hora de cualquier consulta o reclamación será necesaria la dirección (URL) del comercio o página web en el que haya adquirido esta unidad. De la misma forma, también deberá disponer de la tarjeta de garantía y la prueba de compra (factura o recibo de compra).

# 2 – Nombres y funciones de las partes

## Panel frontal

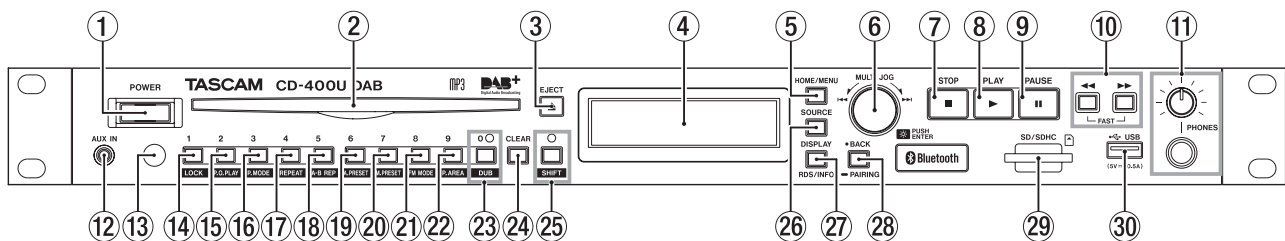

### 1 Interruptor POWER

Le permite encender y apagar la unidad

#### **CUIDADO**

Antes de encender la unidad, reduzca al mínimo el volumen de los dispositivos que estén conectados a esta unidad. El no hacerlo puede dar lugar a la emisión de ruidos potentes, que incluso pueden dañar sus oídos o provocar otros problemas.

#### **NOTA**

No use este interruptor cuando la unidad esté en uso (reproducción, duplicación o grabación de datos en una tarjeta SD o unidad USB flash). El no tener esto en cuenta puede hacer que el proceso falle o que se pierdan datos, por ejemplo.

### 2 Ranura para discos

Introduzca aquí un disco.

En cuanto introduzca un poco el disco, la unidad tirará hacia dentro de él hasta introducirlo por completo.

### 3 Botón EJECT

Púselo para expulsar un disco. (vea "Inserción y extracción de discos" en pág. 105)

Manténgalo pulsado durante al menos 10 segundos para producir la expulsión forzada del disco. (vea "Expulsión forzada del disco" en pág. 105)

### 4 Pantalla

Le muestra distintos tipos de información.

### 5 Botón HOME/MENU

• Con la pantalla inicial activa, púselo para acceder a la pantalla **Menu**. (vea "Estructura de menú" en pág. 102) (vea "Operaciones básicas de pantalla Menu" en pág. 102)

• Con la pantalla **Menu** activa, pulse este botón para volver a la pantalla inicial.

### 6 Dial MULTI JOG

Actúa como un dial al girarlo y como un botón al pulsarlo.

#### **Funciones como dial**

• Si la fuente activa es **CD**, **USB** o **SD** y la zona de reproducción es "ALL", gire el dial **MULTI JOG** para saltar de pista. (vea "Salto a una pista anterior o posterior" en pág. 108)

• Si la fuente activa es **USB** o **SD** y la zona de reproducción sea carpeta (aparece el icono ) , gire el dial **MULTI JOG** para cambiar entre pistas y carpetas. (vea "Reproducción de carpeta (solo en tarjetas SD y unidades USB flash)" en pág. 109))

• Si la fuente activa es **FM**, gire el dial **MULTI JOG** para cambiar la frecuencia recibida. (vea "Sintonización de emisoras" en pág. 118)

• Si la fuente de entrada es **DAB**, púselo para activar la selección automática de emisora. (vea "Escucha de la radio DAB" en pág. 116)

• Si la fuente activa es **DAB/FM** y el modo de preset está activado, gire el dial **MULTI JOG** para ir al número de preset anterior o siguiente. (vea "Ajuste de presets de emisoras de radio" en pág. 118 y "Presets de emisoras" en pág. 117)

• Cuando esté activa una pantalla **Menu**, gírelo para elegir elementos y cambiar valores de ajuste. (vea "Operaciones básicas de pantalla Menu" en pág. 102)

• Al mantener pulsado el botón **SHIFT**, gire el dial **MULTI JOG** para ajustar el brillo de la pantalla. (vea "Ajuste del brillo de la pantalla" en pág. 104)

#### **Función de botón**

• Con una pantalla de menú activa, pulse el dial para confirmar la selección y ajuste (función como botón **ENTER**).

### 7 Botón STOP

• Púselo para detener la reproducción.

• Cuando esté activa la reproducción consecutiva, pulse este botón durante la reproducción para saltar al principio de la pista siguiente y activar la pausa. (vea "Uso de la función de reproducción consecutiva" en pág. 114)

• Si la fuente activa es **DAB** o **FM**, púselo para cambiar entre los modos de frecuencia y preset. (vea "Cambio de la frecuencia recibida" en pág. 118)

• Púselo durante la duplicación para detenerla. (vea "Procesos de la duplicación" en pág. 122)

### 8 Botón PLAY

• Púselo con la unidad parada o en espera para iniciar la reproducción.

• Cuando la función de reproducción consecutiva esté activa, pulse este botón durante la reproducción para iniciar la reproducción de la pista siguiente. (vea "Uso de la función de reproducción consecutiva" en pág. 114)

### 9 Botón PAUSE

Púselo con la unidad parada o en reproducción para activar la pausa o espera.

### 10 Botones <</>> [FAST]

• Mantenga pulsados estos botones para un rebobinado o avance rápido. (vea "Búsqueda adelante y atrás" en pág. 111)

• Si la fuente activa es **CD**, **USB** o **SD** y está haciendo un rebobinado/avance rápido, mantenga pulsado el botón del sentido opuesto (<< o >>) para acelerar más aún. (vea "Búsqueda adelante y atrás" en pág. 111)

• Si la fuente activa es **FM**, pulse este botón para buscar automáticamente las frecuencias recibidas para ese modo de frecuencia. (vea "Cambio de la frecuencia recibida" en pág. 118)

• Cuando la fuente de entrada sea **DAB**, púselo para iniciar la selección automática de emisora.



## 2 – Nombres y funciones de las partes

### 11 PHONES

Use esta toma stereo standard para conectar unos auriculares stereo.

Use un adaptador para auriculares con clavija mini.

Use el mando **PHONES** para ajustar el nivel de salida.

La salida de la toma **PHONES** puede ser reducida hasta los -18 dB en intervalos de 1dB en la pantalla de ajuste **A. Out Att.** (vea "Ajuste de la salida analógica" en pág. 124)

### CUIDADO

Antes de conectar los auriculares, reduzca al mínimo el volumen con el mando **PHONES**. El no hacerlo puede dar lugar a la emisión de ruidos potentes, que incluso pueden dañar sus oídos o provocar otros problemas.

### 12 Toma AUX IN

Esta toma mini stereo como una entrada de línea.

Conecte aquí un reproductor audio portátil o un dispositivo audio externo. (vea "Uso de la toma AUX IN" en pág. 124)

### CUIDADO

- Antes de conectar un dispositivo a la toma **AUX IN**, reduzca al mínimo el volumen de dicho dispositivo. El no hacerlo puede dar lugar a la emisión de ruidos potentes, que incluso pueden dañar sus oídos, por ejemplo.
- Antes de conectar o desconectar algo a la toma **AUX IN**, ajuste la fuente activa a cualquier valor distinto a **AUX** (CD o Bluetooth) o apague la unidad.

### 13 Receptor de señal del control remoto

Aquí son recibidas las señales del control remoto inalámbrico (TASCAM RC-CD400). Cuando use el control remoto, apunte con él hacia este receptor.

### 14 Botón 1 [LOCK]

- Púlselo para introducir el número de pista 1 cuando la fuente activa sea **CD**, **USB** o **SD** y la zona de reproducción esté ajustada a "ALL". (vea "Selección directa de pistas" en pág. 109)
- Si la fuente activa es **DAB** o **FM**, púlselo para sintonizar una emisora prefijada.
- Cuando la unidad esté en el modo secundario (piloto **SHIFT** encendido), púlselo para activar/desactivar la función de bloqueo de panel (lo que desactiva los botones para evitar un uso accidental). (vea "Funciones de bloqueo del panel" en pág. 106)

### NOTA

- Puede usar los botones numéricos de la unidad (**1 [LOCK]** – **0 [DUB]**) para especificar números para la selección de pistas. Para estos números, puede introducir un máximo de dos dígitos en el caso de CDs audio y tres para los CDs de datos. (vea "Selección directa de pistas" en pág. 109)
- En el modo secundario (piloto **SHIFT** iluminado), el pulsar un botón numérico cambiará el ajuste de la función que aparece en blanco debajo del botón.

### 15 Botón 2 [P.O.PLAY]

- Púlselo para introducir el número de pista 2 cuando la fuente activa sea **CD**, **USB** o **SD** y la zona de reproducción esté ajustada a "ALL". (vea "Selección directa de pistas" en pág. 109)
- Si la fuente activa es **DAB** o **FM**, púlselo para sintonizar una emisora prefijada.
- En el modo secundario (piloto **SHIFT** iluminado), púlselo para activar/desactivar la función power-on-play. (vea "Uso de la función power-on-play" en pág. 113)

### 16 Botón 3 [P.MODE]

- Púlselo para introducir el número de pista 3 cuando la fuente activa sea **CD**, **USB** o **SD** y la zona de reproducción esté ajustada a "ALL". (vea "Selección directa de pistas" en pág. 109)
- Si la fuente activa es **DAB** o **FM**, púlselo para sintonizar una emisora prefijada.
- Si la fuente activa es **CD**, **USB** o **SD**, y el modo secundario está activo (piloto **SHIFT** iluminado) pulse este botón para ir pasando por los modos de reproducción (normal, único y aleatorio). (vea "Modos de reproducción" en pág. 111)

### 17 Botón 4 [REPEAT]

- Púlselo para introducir el número de pista 4 cuando la fuente activa sea **CD**, **USB** o **SD** y la zona de reproducción esté ajustada a "ALL". (vea "Selección directa de pistas" en pág. 109)
- Si la fuente activa es **DAB** o **FM**, púlselo para sintonizar una emisora prefijada.
- Si la fuente activa es **CD**, **USB** o **SD**, y el modo secundario está activo (piloto **SHIFT** iluminado) púlselo para activar/desactivar la reproducción repetida. (vea "Ajustes ordinarios de reproducción repetida" en pág. 112)

### 18 Botón 5 [A-B REP]

- Púlselo para introducir el número de pista 5 cuando la fuente activa sea **CD**, **USB** o **SD** y la zona de reproducción esté ajustada a "ALL". (vea "Selección directa de pistas" en pág. 109)
- Si la fuente activa es **DAB** o **FM**, púlselo para sintonizar una emisora prefijada.
- Si la fuente activa es **CD**, **USB** o **SD**, y el modo secundario está activo (piloto **SHIFT** iluminado) púlselo para ajustar los puntos de inicio (A) y final (B) para la repetición A-B. (vea "Ajustes de reproducción repetida A-B (solo CD audio)" en pág. 112)

### 19 Botón 6 [A.PRESET]

- Púlselo para introducir el número de pista 6 cuando la fuente activa sea **CD**, **USB** o **SD** y la zona de reproducción esté ajustada a "ALL". (vea "Selección directa de pistas" en pág. 109)
- Si la fuente activa es **DAB** o **FM**, púlselo para sintonizar una emisora prefijada.
- Si la fuente activa es **DAB** o **FM** y el modo secundario está activo (piloto **SHIFT** iluminado) púlselo para programar de forma automática las emisoras prefijadas. (vea "Ajuste automático de presets de emisoras de radio" en pág. 118)

### 20 Botón 7 [M.PRESET]

- Púlselo para introducir el número de pista 7 cuando la fuente activa sea **CD**, **USB** o **SD** y la zona de reproducción esté ajustada a "ALL". (vea "Selección directa de pistas" en pág. 109)
- Si la fuente activa es **DAB** o **FM**, púlselo para sintonizar una emisora prefijada.
- Si la fuente activa es **DAB** o **FM** y el modo secundario está activo (piloto **SHIFT** iluminado) púlselo para programar de forma manual las emisoras prefijadas. (vea "Ajuste manual de presets de emisoras de radio" en pág. 118)

## 2 – Nombres y funciones de las partes

### 21 Botón 8 [FM MODE]

- Púlselo para introducir el número de pista 8 cuando la fuente activa sea **CD**, **USB** o **SD** y la zona de reproducción esté ajustada a "ALL". (vea "Selección directa de pistas" en pág. 109)
- Si la fuente activa es **DAB** o **FM**, púlselo para sintonizar una emisora prefijada.
- Si la fuente activa es **FM**, y el modo secundario está activo (piloto **SHIFT** iluminado), púlselo para cambiar entre mono y stereo para la recepción de emisiones FM. (vea "Ajuste del modo FM" en pág. 118)

### 22 Botón 9 [P.AREA]

- Púlselo para introducir el número de pista 9 cuando la fuente activa sea **CD**, **USB** o **SD** y la zona de reproducción esté ajustada a "ALL". (vea "Selección directa de pistas" en pág. 109)
- Si la fuente activa es **DAB** o **FM**, púlselo para sintonizar una emisora prefijada.
- Si la fuente activa es **USB** o **SD** y el modo secundario está activo (piloto **SHIFT** iluminado), púlselo para ajustar la zona de reproducción. (vea "Ajuste de la zona de reproducción" en pág. 108)

### 23 Botón e indicador 0 [DUB]

- Púlselo para introducir el número de pista 0 cuando la fuente activa sea **CD**, **USB** o **SD** y la zona de reproducción esté ajustada a "ALL". (vea "Selección directa de pistas" en pág. 109)
- Si la fuente activa es **DAB** o **FM**, púlselo para sintonizar una emisora prefijada.
- Si la fuente activa es **CD** y la unidad está parada o la fuente activa es **DAB/FM**, púlselo con el modo secundario activo (piloto **SHIFT** iluminado) para preparar la duplicación (copia). EL indicador se iluminará cuando la función de duplicación esté activa. (vea "Procesos de la duplicación" en pág. 122)

### 24 Botón CLEAR

- Si la fuente activa es **CD**, **USB** o **SD**, pulse este botón para borrar los valores introducidos con los botones numéricos.
- Púlselo para cerrar un mensaje de aviso que haya aparecido en la pantalla inicial.
- Si la fuente activa es **FM**, mantenga pulsado este botón para borrar todas las emisoras prefijadas para esa fuente. (vea "Borrado de asignaciones en presets" en pág. 119)

### 25 Botón e indicador SHIFT

Pulse este botón para hacer que se ilumine su piloto y activar el modo secundario, en el que podrá activar las funciones secundarias de los otros botones. (Estas funciones aparecen debajo de los botones en blanco sobre fondo azul oscuro). Para desactivar este modo secundario (piloto **SHIFT** apagado), vuelva a pulsar este botón **SHIFT**.

### 26 Botón SOURCE

Púlselo para cambiar la fuente activa. (vea "Selección de la fuente de reproducción" en pág. 106)

### 27 Botón DISPLAY/RDS/INFO

- Púlselo durante la reproducción para ver una amplia gama de información. (vea "Indicación de tiempo e información de texto" en pág. 114)
- Púlselo cuando la fuente activa sea **FM** para cambiar al modo RDS. (vea "RDS (sólo modelo europeo)" en pág. 120)
- Cuando la fuente de entrada sea **DAB**, púlselo para iniciar la selección automática de emisoras.

### 28 Botón BACK [PAIRING]

- Cuando la pantalla **Menu** esté activa, púlselo para volver a la pantalla inicial.
- Cuando esté activa una pantalla de ajuste **Menu**, púlselo para retroceder un nivel de menú.
- Si la fuente activa es **USB** o **SD** y la zona de reproducción sea carpeta (aparece el icono ) , púlselo para retroceder un nivel de carpeta. (vea "Zona de reproducción" en pág. 108)
- Si la fuente activa es **BLUETOOTH**, mantenga pulsado este botón para activar el modo de sincronización o emparejamiento Bluetooth. Cuando esté activa una conexión Bluetooth (aparece **Connected**), púlselo para producir una desconexión forzada. (vea "Sincronización o emparejamiento" en pág. 115)

### 29 Ranura para tarjeta SD

Introduzca en estas ranuras unas tarjetas SD. (vea "Inserción y extracción de tarjetas SD" en pág. 105)

### 30 Puerto USB

Conecte (y desconecte) aquí unidades USB flash. (vea "Conexión y desconexión de unidades USB flash" en pág. 106)

## 2 – Nombres y funciones de las partes

### Panel trasero

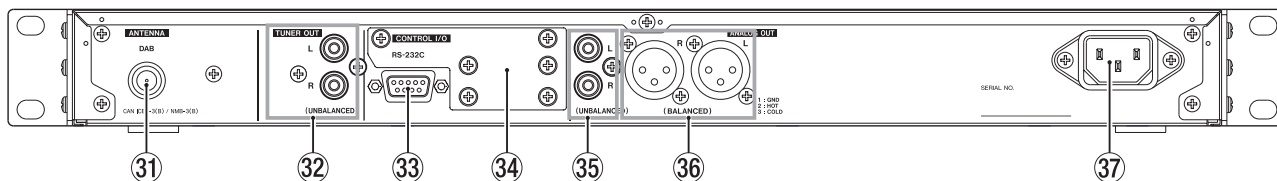

#### 31 Conector ANTENA DAB

Conecte aquí la antena FM incluida.

Extienda la antena y sujétela a un marco de ventana, pared u otra superficie que le ofrezca una mejor recepción de señal.

#### 32 Tomas TUNER OUT

Estas salidas analógicas en formato RCA le permiten emitir el sonido del sintonizador.

El nivel de salida nominal son -10 dBV.

#### 33 Conector RS-232C

Esto es un conector de entrada/salida de control RS-232C en formato sub D de 9 puntas.

Conecte aquí un ordenador, por ejemplo. (vea "Uso del conector RS-232C" en pág. 124)

#### 34 Ranura para tarjetas opcionales

Esta ranura permite la instalación de una tarjeta Ethernet (opcional).

#### 35 Tomas ANALOG OUT (UNBALANCED) L/R

Salidas analógicas en formato RCA.

El nivel de salida nominal por defecto son -10 dBV (ajuste de nivel de salida analógico en OFF), pero puede reducirlo en incrementos de 1dB hasta -28 dBV (ajuste de nivel de salida analógico en -18dB). (vea "Ajuste de la salida analógica" en pág. 124)

#### 36 Tomas ANALOG OUT (BALANCED) L/R

Esto son salidas analógicas balanceadas en formato XLR.

El nivel de salida nominal por defecto es +4 dBu (ajuste de nivel de salida analógico en OFF), pero puede reducirlo en incrementos de 1dB hasta -14 dBu (ajuste de nivel de salida analógico en -18dB). (1: masa, 2: activo, 3: pasivo) (vea "Ajuste de la salida analógica" en pág. 124)

#### 37 Conector AC IN

Conecte aquí el cable de alimentación incluido.

## 2 – Nombres y funciones de las partes

### Control remoto inalámbrico (TASCAM RC-CD400)

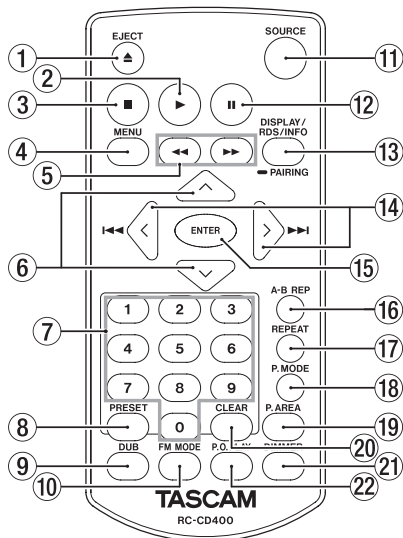

#### ① Botón EJECT

Realiza la misma función que el botón **EJECT** de la unidad principal. (vea "Inserción y extracción de discos" en pág. 105)

#### ② Botón ►

Realiza la misma función que el botón **PLAY** de la unidad principal.

#### ③ Botón ■

Realiza la misma función que el botón **STOP** de la unidad principal.

#### ④ Botón MENU

Realiza la misma función que el botón **HOME/MENU** de la unidad principal.

#### ⑤ Botones ◀/▶

- Manténgalos pulsados para un rebobinado/avance rápido. (vea "Búsqueda adelante y atrás" en pág. 111)
- Si la fuente activa es **DAB** o **FM**, púlselo para localizar de forma automática frecuencias recibidas para ese modo de frecuencia. (vea "Cambio de la frecuencia recibida" en pág. 118)

#### ⑥ Botones ^/∨

- Si la fuente activa es **USB** o **SD** y la zona de reproducción sea carpeta (aparece el icono ) pulse el botón ^ para retroceder un nivel de carpeta. (vea "Zona de reproducción" en pág. 108)
- Si la fuente activa es **DAB** o **FM**, pulse el botón ^/∨ para elegir una emisora prefijada.
- Cuando esté activa una pantalla de ajuste **Menu**, pulse el botón ^ para retroceder un nivel de menú.
- El botón ∨ tiene la misma función que el botón **ENTER** del control remoto.
- Cuando la fuente de entrada sea **DAB/FM**, úselo para cambiar los números de preset.

#### ⑦ Botones numéricos (0–9)

- Si la fuente activa es **CD**, **USB** o **SD** y la zona de reproducción esté ajustada a "ALL", use estos botones numéricos para elegir pistas por sus números. Para los números de pista puede introducir un máximo de dos dígitos en el caso de CDs audio y tres en los CDs de datos. (vea "Selección directa de pistas" en pág. 109)
- Si la fuente activa es **DAB** o **FM**, púlselo para sintonizar una emisora prefijada.

#### ⑧ Botón PRESET

- Si la fuente activa es **DAB** o **FM**, púlselo para programar manualmente emisoras prefijadas. (vea "Ajuste manual de presets de emisoras de radio" en pág. 118)
- Si la fuente activa es **DAB** o **FM**, mantenga pulsado este botón para programar estaciones prefijadas de forma automática. (vea "Ajuste automático de presets de emisoras de radio" en pág. 118)

#### ⑨ Botón DUB

Púlselo con la unidad parada para preparar la duplicación (copia). (vea "Procesos de la duplicación" en pág. 122)

#### ⑩ Botón FM MODE

Si la fuente activa es **FM**, púlselo para cambiar entre mono y stereo para la recepción de una emisión FM. (vea "Ajuste del modo FM" en pág. 118)

#### ⑪ Botón SOURCE

Realiza la misma función que el botón **SOURCE** de la unidad principal. (vea "Selección de la fuente de reproducción" en pág. 106)

#### ⑫ Botón II

Realiza la misma función que el botón **PAUSE** de la unidad principal.

#### ⑬ Botón DISPLAY/RDS/INFO [PAIRING]

- Púlselo durante la reproducción para ver una amplia gama de información. (vea "Indicación de tiempo e información de texto" en pág. 114).
- Si la fuente activa es **BLUETOOTH**, mantenga pulsado este botón para activar el modo de sincronización o emparejamiento Bluetooth. Cuando las unidades estén sincronizadas, pulse de nuevo este botón para finalizar el emparejamiento. (vea "Sincronización o emparejamiento" en pág. 115).
- Púlselo cuando la fuente activa sea **FM** para cambiar al modo RDS. (vea "RDS (sólo modelo europeo)" en pág. 120)
- Cuando la fuente de entrada sea **DAB**, púlselo para iniciar la selección automática de emisoras.

#### ⑭ Botones ◀◀/▶▶ [◀/▶]

- Si la fuente activa es **CD**, **USB** o **SD** y la zona de reproducción esté ajustada a "ALL", púlselo para saltar de pista. (vea "Salto a una pista anterior o posterior" en pág. 108)
- Si la fuente activa es **USB** o **SD** y la zona de reproducción sea carpeta (aparece el icono ) púlselo para cambiar entre pistas y carpetas. (vea "Zona de reproducción" en pág. 108)
- Si la fuente activa es **DAB** o **FM**, púlselo para cambiar la frecuencia recibida. (vea "Sintonización de emisoras" en pág. 118)
- Cuando esté activa una pantalla **Menu**, púselos para elegir elementos y cambiar valores de ajuste. (vea "Operaciones básicas de pantalla Menu" en pág. 102)

#### ⑮ Botón ENTER

Cuando esté activa una pantalla **Menu**, púlselo para confirmar selecciones y ajustes.

## 2 – Nombres y funciones de las partes

### 16 Botón A-B REP

Si la fuente activa es **CD**, púlselo para ajustar los puntos de inicio (A) y final (B) de la función de repetición A-B. (vea “Ajustes de reproducción repetida A-B (solo CD audio)” en pág. 112)

### 17 Botón REPEAT

Púlselo para activar/desactivar la función de reproducción repetida. (vea “Ajustes ordinarios de reproducción repetida” en pág. 112)

### 18 Botón P.MODE

Púlselo para ir pasando por los distintos modos de reproducción (normal, único y aleatorio). (vea “Modos de reproducción” en pág. 111)

### 19 Botón P.AREA

Si la fuente activa es **USB** o **SD**, púlselo para ajustar la zona de reproducción. (vea “Ajuste de la zona de reproducción” en pág. 108)

### 20 Botón CLEAR

Realiza la misma función que el botón **CLEAR** de la unidad principal.

### 21 Botón DIMMER

Úselo para ajustar el brillo de la pantalla. (vea “Ajuste del brillo de la pantalla” en pág. 104)

### 22 Botón P.O.PLAY

Púlselo para activar/desactivar la función power-on-play. (vea “Uso de la función power-on-play” en pág. 113)

## Pantalla inicial

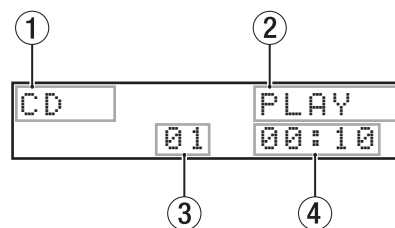

Pantalla inicial con CD/USB/SD seleccionado

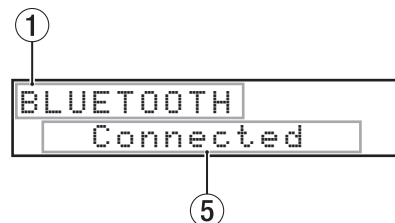

Pantalla inicial con Bluetooth seleccionado

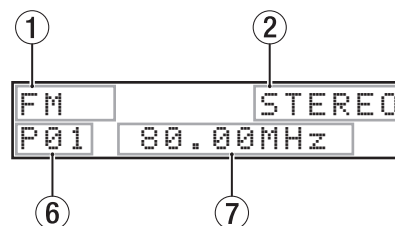

Pantalla inicial con DAB/FM seleccionado

### ① Fuente activa

Le muestra el nombre de la fuente de entrada activa. (vea “Selección de la fuente de reproducción” en pág. 106)

### ② Estado de transporte/formato de fichero de reproducción

- Si la fuente activa es **CD**, muestra el estado de transporte.
- Si la fuente activa es **CD**, pero está cargado un CD de datos o cuando la fuente activa sea **USB/SD**, aquí verá el formato de fichero de reproducción.

### ③ Número de pista

Le muestra el número de la pista que esté siendo reproducida.

### ④ Tiempo transcurrido desde el principio de la pista

Le muestra el tiempo transcurrido desde el principio de la pista activa (horas: minutos: segundos).

### ⑤ Estado de la conexión

Le muestra el estado de la conexión con otros dispositivos Bluetooth así como mensajes.

### ⑥ Número de preset

Si la fuente activa es **DAB** o **FM** y está activo el modo de presets, aquí aparecerá el número de preset.

### ⑦ Frecuencia recibida

Si la fuente activa es **DAB** o **FM**, aquí verá la frecuencia recibida.

## 2 – Nombres y funciones de las partes

### Estructura de menú

Pulse el botón **HOME/MENU** de la unidad principal o el botón **MENU** del control remoto para acceder a la pantalla **Menu**. Aquí puede ver los distintos elementos del menú.

Elemento	Función	Página
APS Setting	Ahorro de energía	vea pág. 124
DUB AutoMute	Anulación automática de duplicación	vea pág. 123
A.Out Att.	Atenuación de salida analógica	vea pág. 124
Resume Setting	Continuación de reproducción	vea pág. 113
Inc. Play	Reproducción consecutiva	vea pág. 114
Serial Mode (con tarjeta Ethernet opcional instalada)	Ajuste del modo serie cuando haya una tarjeta Ethernet instalada (opcional)	vea pág. 124
Baud Rate	Velocidad de transmisión RS-232C	vea pág. 124
Tuner Out Sel.	Salida de sonido de emisora	vea pág. 119
Information	Visualización de información	vea pág. 125
Dubbing Format	Formato de duplicación	vea pág. 123
IR Remote Lock	Bloqueo de control remoto	vea pág. 106
Network Setting (con tarjeta Ethernet opcional instalada)	Ajuste de red cuando haya una tarjeta Ethernet instalada (opcional)	
Factory Preset	Restauración de valores de fábrica	vea pág. 125

#### NOTA

Los ajustes de todos los elementos de menú quedan memorizados cuando apague la unidad.

### Operaciones básicas de pantalla Menu

A continuación puede ver las operaciones que puede realizar en la pantalla **Menu**.

#### Selección de elementos (desplazamiento vertical en la página):

Gire el dial **MULTI JOG** en la unidad principal.  
Use los botones **◀◀/▶▶** [**</>**] del control remoto.

#### Confirmación de un elemento seleccionado:

Pulse el dial **MULTI JOG** en la unidad principal.  
Pulse el botón **ENTER** del control remoto.

#### Acceso a un submenú en una página:

Pulse el dial **MULTI JOG** en la unidad principal.  
Pulse el botón **ENTER** del control remoto.

#### Selección de un elemento en un submenú:

Gire el dial **MULTI JOG** en la unidad principal.  
Use los botones **◀◀/▶▶** [**</>**] del control remoto.

#### Retroceso de un paso en un menú:

Pulse el botón **BACK [PAIRING]** en la unidad principal.  
Pulse el botón **^** del control remoto.

#### Retorno directo a la pantalla inicial desde pantalla de menú:

Pulse el botón **HOME/MENU** en la unidad principal.

### Procesos operativos del menú

En este ejemplo le explicamos cómo ajustar la función de atenuación de salida analógica.

1. Pulse el botón **HOME/MENU** de la unidad principal o **MENU** del control remoto para acceder a la pantalla **Menu**.

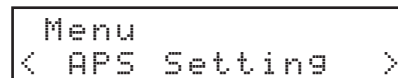

Elemento de menú **APS Setting**

2. Gire el dial **MULTI JOG** de la unidad principal o use **◀◀/▶▶** [**</>**] del control remoto para elegir el elemento.



**A.Out Att.** seleccionado

3. Pulse el dial **MULTI JOG** de la unidad principal o el botón **ENTER** del control remoto para acceder a las distintas pantallas de ajustes.



Pantalla **A.Out Att.** activa

4. Gire el dial **MULTI JOG** de la unidad principal o use **◀◀/▶▶** [**</>**] del control remoto para cambiar el ajuste.
5. Pulse el dial **MULTI JOG** de la unidad principal o el botón **ENTER** del control remoto para confirmar el ajuste y volver a la pantalla **Menu**.
6. Repita los pasos **2** a **5** para ajustar cada elemento.
7. Pulse el botón **BACK [PAIRING]** de la unidad principal o el botón **^** del control remoto para volver a la pantalla inicial.

## Conexiones

Aquí puede ver un ejemplo de las conexiones del CD-400U DAB.

### Precauciones a tomar antes de realizar ninguna conexión

- Lea los manuales de los dispositivos a conectar antes de realizar la conexión y conéctelos correctamente.
- Antes de realizar ninguna conexión, apague (standby) todos los aparatos que vaya a conectar.
- Instale todos los dispositivos conectados, incluyendo esta unidad, de forma que estén conectados a la misma salida de corriente o regleta. Cuando utilice una regleta, asegúrese de usar una con suficiente capacidad (grosor de cable) como para minimizar posibles fluctuaciones de la corriente.

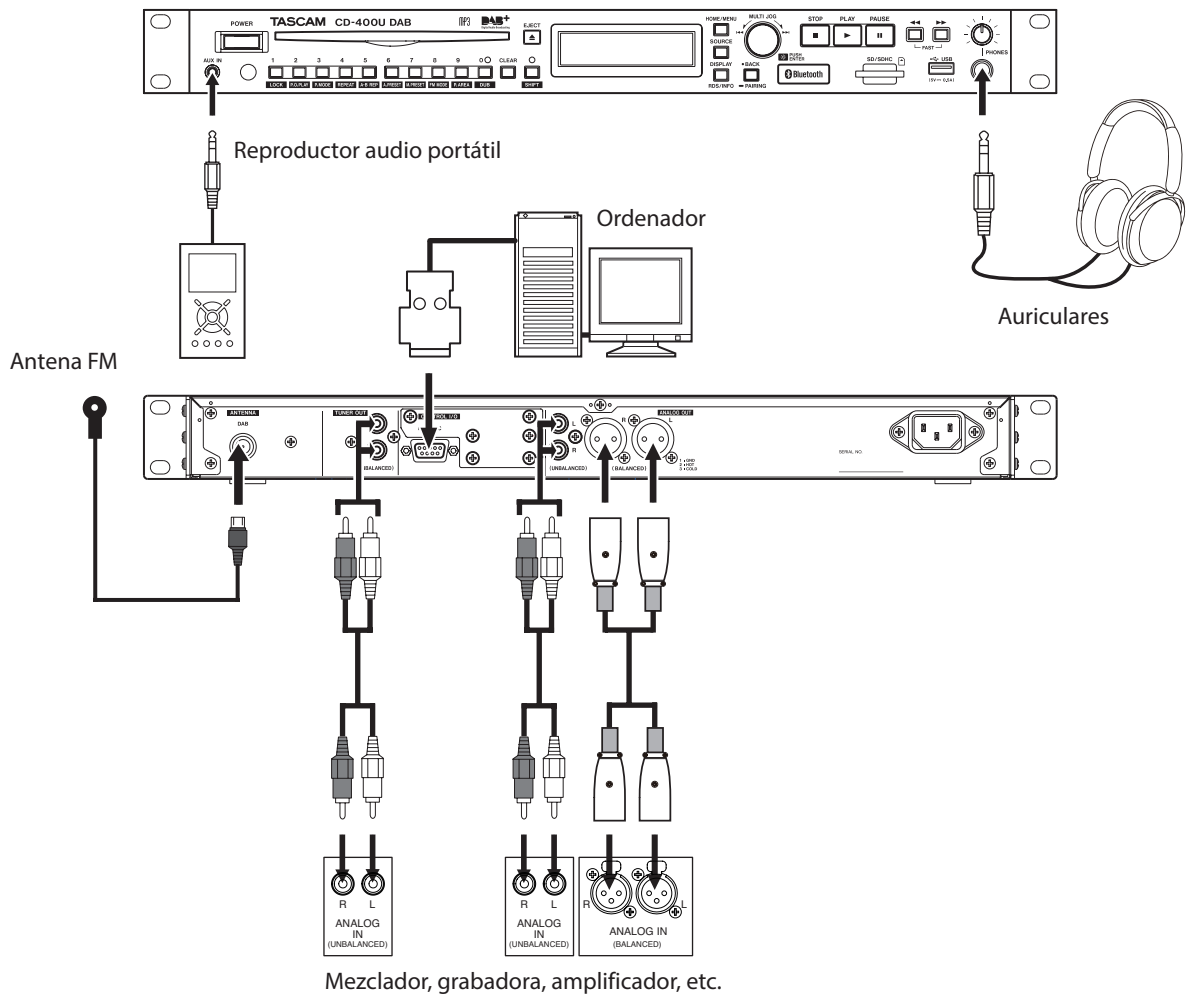

## 3 – Preparativos

### Preparativos del control remoto

#### Instalación de las pilas

1. Abra la tapa de la parte trasera.
2. Introduzca dos pilas de tipo AAA, asegurándose de mantener la polaridad  $\oplus$  y  $\ominus$  correcta.
3. Cierre la tapa.

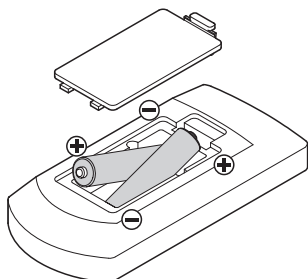

#### Cuándo debe sustituir la pila

Sustituya ambas pilas por unas nuevas cuando la distancia a la que puede usar el mando a distancia con respecto a la unidad se reduzca considerablemente o si la unidad ya no responde a la pulsación de los botones.

#### Precauciones con la pila

El uso incorrecto de una pila puede dar lugar a averías. Lea y cumpla escrupulosamente con todas las indicaciones de seguridad que aparecen en la propia pila. (vea "PRECAUCIONES ACERCA DE LAS PILAS" en pág. 88)

#### Uso del control remoto inalámbrico

Para saber cómo usar los botones, vea "Control remoto inalámbrico (TASCAM RC-CD400)" en pág. 100.

Cuando use el control remoto, apúntelo hacia el receptor que hay en la unidad y úselo dentro del rango siguiente.

Receptor de señal del control remoto

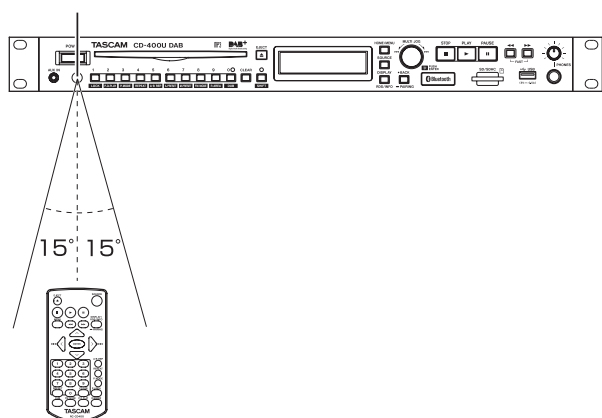

#### Rango operativo del control remoto

En un ángulo de  $\pm 15^\circ$  en la parte frontal: 5 m

#### CUIDADO

- Es posible que no pueda usar el mando si existen obstáculos.
- Si no va a usar el control remoto durante un tiempo (un mes o más), extraiga sus pilas.
- En caso de fuga del electrolito, limpie cualquier resto que quede en el receptáculo e introduzca unas pilas nuevas.
- Cuando use otros dispositivos que puedan ser controlados por infrarrojos, el uso de este control remoto puede hacer que esos otros aparatos se comporten de forma errática.

### Encendido y apagado de la unidad

Pulse el interruptor **POWER** del panel frontal de la unidad.

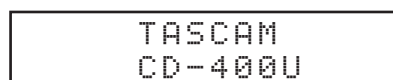

Pantalla de arranque

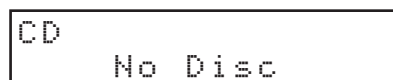

Pantalla inicial

Después de que la unidad arranque y aparezca la pantalla de arranque, aparecerá la pantalla inicial.

#### Apagado de la unidad

No es necesario que haga ninguna operación especial. Pulse de nuevo el interruptor **POWER** para apagar la unidad.

#### CUIDADO

No apague la unidad ni desconecte el cable de alimentación mientras la unidad esté funcionando (en reproducción o registro de datos en una tarjeta SD o unidad USB flash). El hacerlo podría producir que la duplicación (copia) fallase, que se perdiesen datos y la aparición de ruidos fuertes a través de los monitores, capaces de dañar el equipo y sus oídos.

### Ajuste del brillo de la pantalla

Gire el dial **MULTI JOG** mientras pulsa el botón **SHIFT** o pulse el botón **DIMMER** del control remoto para ajustar el brillo de la pantalla.

Operación en unidad principal:

dim  $\leftarrow \rightarrow$  algo tenue  $\leftarrow \rightarrow$  normal

Operación en control remoto:

normal  $\rightarrow$  algo tenue  $\rightarrow$  tenue  $\rightarrow$  normal, etc.



### Inserción y extracción de discos

#### Inserción de discos

Introduzca el disco a medias, con la etiqueta hacia arriba. Empuje después el disco un poco más hacia dentro hasta que la unidad tire de él automáticamente hasta hacerlo desaparecer dentro de la ranura.

#### CUIDADO

- No puede introducir un disco con la unidad apagada.
- El tratar de forzar la introducción de un disco puede dañar la unidad. Si el disco se queda enganchado a mitad del recorrido y no resulta fácil introducirlo, no lo fuerce. Tire de él hacia fuera, pulse el botón **EJECT** y vuelva a probar a introducirlo de nuevo. (Si trata de forzarlo puede llegar a dañar el disco o la propia unidad).
- En caso de que introduzca disco que no sean CD audio o si los coloca boca abajo, la unidad lo expulsará automáticamente.
- No puede usar CDs de 8 cm. Si introduce un disco de este tipo, la unidad lo expulsará automáticamente.

#### Expulsión de discos

Pulse el botón **EJECT** de la unidad principal o del control remoto para que el disco sea expulsado parcialmente. Extráigalo completamente sujetándolo por sus bordes.

#### CUIDADO

Si la unidad está apagada, el botón **EJECT** de la unidad principal y del control remoto no funcionarán.

#### Expulsión forzada del disco

Mantenga pulsado el botón **EJECT** durante al menos 10 segundos para forzar la expulsión del disco. (Esto hará que el disco sea expulsado incluso aunque en la pantalla inicial aparezca el mensaje **No Disc**).

### Inserción y extracción de tarjetas SD

#### Inserción de tarjetas SD

Introduzca una tarjeta SD en la ranura de tarjetas SD del panel frontal de esta unidad para permitir la reproducción y grabación.

#### NOTA

Las tarjetas SD pueden ser introducidas con la unidad tanto encendida como apagada.

- Introduzca la tarjeta SD Con la orientación correcta.
- La etiqueta debe quedar hacia arriba y el conector debe ser totalmente introducido en la parte del fondo.

#### Extracción de tarjetas SD

Apague la unidad o detenga cualquier operación que esté en marcha antes de extraer una tarjeta SD.

#### CUIDADO

Nunca extraiga la tarjeta SD con la unidad en marcha (incluyendo reproducción o registro de datos en la tarjeta SD). El no hacer esto puede dar lugar a un fallo de grabación, pérdida de datos y a la aparición de fuertes ruidos en los monitores, capaces de dañar los equipos y sus propios oídos.

1. Empuje suavemente en la propia tarjeta SD para hacer que un resorte la expulse ligeramente.
2. Extraiga completamente la tarjeta SD.

#### Interruptor de protección contra grabación de la tarjeta SD

Las tarjetas SD disponen de pestañas o interruptores de protección contra grabación que evita que pueda grabar nuevos datos.

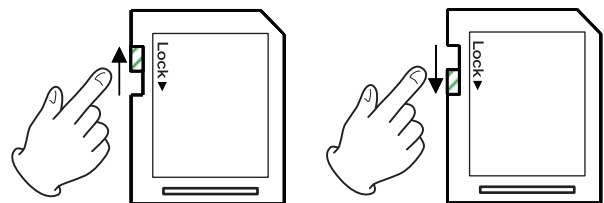

Si desliza la pestaña a la posición **LOCK**, ya no podrá grabar y editar los ficheros.

Desbloquee las tarjetas para permitir la función de duplicación (copia).

## 3 – Preparativos

### Conexión y desconexión de unidades USB flash

#### Conexión e unidades USB flash

Conecte una unidad USB flash al puerto USB del panel frontal de la unidad para permitir la reproducción y duplicación con ella.

#### NOTA

Puede conectar y desconectar unidades USB flash Con la unidad tanto encendida como apagada.

#### Desconexión de unidades USB flash

Apague la unidad o detenga la operación en marcha antes de desconectar una unidad USB flash.

#### CUIDADO

Nunca desconecte una de estas unidades cuando la unidad esté en marcha (incluyendo en reproducción o registrando datos en la unidad USB flash). El no hacer esto puede dar lugar a un fallo de grabación, pérdida de datos y a la aparición de fuertes ruidos en los monitores, capaces de dañar los equipos y sus propios oídos.

### Ajuste de la recepción del control remoto

De cara a evitar posibles errores, puede configurar la unidad para que no acepte órdenes del control remoto.

Use el elemento **IR Remote Lock** de la pantalla **Menu** para elegir si quiere que la unidad acepte las órdenes del control remoto o no (Valor por defecto: **UnLock**)

#### NOTA

- Cuando este ajuste esté con el valor **Lock**, cuando pulse un botón del control remoto aparecerá el mensaje **IR Remote Locked** en la pantalla.
- El ajuste on/off de recepción del control remoto queda memorizado incluso cuando apague la unidad.

### Funciones de bloqueo del panel

Cuando la unidad esté en el modo secundario (**SHIFT** iluminado), pulse el botón **1 [LOCK]** para activar/desactivar la función de bloqueo del panel. Esto hará que no funcionen los botones del panel frontal.

Con el panel bloqueado, si usa un botón del panel (salvo los botones **SHIFT** y **1 [LOCK]**), en la pantalla aparecerá **Panel Locked**.

#### NOTA

- Incluso cuando el panel esté bloqueado, las operaciones del control externo serán recibidas a través del conector **RS-232C** del panel trasero de la unidad.
- Incluso cuando esté bloqueado el panel, la unidad podrá recibir órdenes y operaciones desde el control remoto. No obstante, este comportamiento depende del ajuste del elemento **IR Remote Lock** de la pantalla de **menú**.
- El ajuste on/off del bloqueo del panel queda memorizado incluso cuando apague la unidad.

### Selección de la fuente de reproducción

Pulse el botón **SOURCE** de la unidad principal o del control remoto para elegir la fuente reproducida por la unidad principal. La fuente cambiará en el orden siguiente.

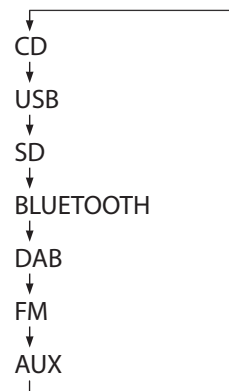

Orden de cambio de fuente activa

El nombre de la fuente activa (**CD**, **USB**, **SD**, **BLUETOOTH**, **DAB**, **FM** o **AUX**) aparecerá en la zona de pantalla de fuente activa de la pantalla inicial.

#### NOTA

- Si la fuente activa cambia de **CD** a cualquier otra fuente de entrada, el **CD** detendrá su reproducción o quedará en pausa. De la misma forma, cuando cambie desde una tarjeta **SD** a otro soporte o desde una unidad USB flash a otra fuente de entrada, la fuente anterior detendrá su reproducción o quedará en pausa (salvo **Bluetooth** y **AUX** que no se detendrán).
- El ajuste de modo de reproducción no se borrará cuando cambie la fuente activa.

# 4 – Reproducción CD/SD/USB

Aquí explicamos las funciones de reproducción de ficheros audio almacenados en CDs, tarjetas SD y unidades USB flash. Aquí vamos a asumir que ya hay una tarjeta SD, unidad USB flash o CD cargado en la unidad y que contiene ficheros audio, que la unidad está encendida y que ha ajustado correctamente la fuente activa. (vea “Selección de la fuente de reproducción” en pág. 106)

## Ficheros que pueden ser reproducidos

Esta unidad puede reproducir ficheros de los formatos siguientes.

### CDs audio

CD audio comerciales, CD-R y CD-RW que hayan sido creados en el formato CD audio

### CDs de datos

Discos CD-ROM/R/RW con ficheros MP3 o WMA que usen formatos de grabación ISO 9660 (Level 1, Level 2 o Joliet).

### Tarjeta SD/Unidad USB flash

Además de los ficheros (MP3) duplicados por esta unidad, esta unidad puede reproducir ficheros audio que hayan sido grabados por otras unidades o registrados por un ordenador u otro dispositivo audio si están en los formatos siguientes.

Ficheros que pueden ser reproducidos	Extensión del fichero
AAC	.m4a, .M4A
MP3	.mp3, .MP3
WAV	.wav, .WAV
WMA	.wma, .WMA

### NOTA

- Esta unidad no puede reproducir discos CD-R/CD-RW que no hayan sido finalizados.
- Para más información acerca de las frecuencias de muestreo y velocidades de bits que pueden ser reproducidas, vea “Formatos de ficheros de reproducción” al final de este manual. (vea “Soportes y formatos” en pág. 127)
- La pantalla de esta unidad solo puede reproducir letras de media anchura (normal) y números de un solo byte. Si un nombre de fichero usa caracteres japoneses, chinos o cualquier otro de doble anchura (doble byte), durante la reproducción es posible que esos caracteres sean sustituidos en pantalla por símbolos \*.
- Los ficheros MP3 son reconocidos por su extensión “.mp3”. Por ello, añade siempre el sufijo “.mp3” al nombre del fichero. Esta unidad no puede reproducir ficheros sin esa extensión. Además, esta unidad no puede reproducir ficheros que tengan el sufijo “.mp3” pero que no tengan el formato MP3.
- Los ficheros WAV son reconocidos por su extensión “.wav”. Por ello, añade siempre el sufijo “.wav” al nombre del fichero. Esta unidad no puede reproducir ficheros sin esa extensión. Además, esta unidad no puede reproducir ficheros que tengan el sufijo “.wav” pero que no tengan el formato WAV.
- Los soportes que contengan más de 300 ficheros y/o más de 50 carpetas es posible que no puedan ser reproducidos.
- Dependiendo de la condición en la que esté el disco, puede que se produzcan saltos en la reproducción o que esta no sea posible.

## Pistas y carpetas en tarjetas SD y unidades USB flash

Esta unidad gestiona los ficheros audio existentes en tarjetas SD y unidades USB flash como “pistas”.

Algunos CDs, tarjetas SD y unidades USB flash almacenan los ficheros en carpetas de la misma forma que son gestionados por los ordenadores. Algunos también almacenan varias subcarpetas dentro de una carpeta, creando así una estructura multinivel.

Esta unidad asigna números de pista a los ficheros audio para su gestión. Estos números son asignados en el orden siguiente.

1. Los ficheros reproducibles de cada carpeta son ordenados en orden Unicode. Las carpetas, incluyendo las vacías y las que no contengan ficheros reproducibles, son también ordenadas en orden Unicode.
2. Si la carpeta raíz contiene ficheros reproducibles, a esos ficheros se les asignan los primeros números.
3. Una vez que hayan sido asignados números a todos los ficheros reproducibles de la carpeta raíz, si hay ficheros reproducibles en subcarpetas, serán asignados números a dichos ficheros
4. Si existen más subcarpetas a un nivel inferior que contengan también ficheros reproducibles, a dichos ficheros se les asignarán números. En caso de que no haya carpetas en un nivel inferior, la unidad buscará carpetas en el mismo nivel y asignará números a los ficheros de dichas carpetas.

Durante la reproducción ordinaria de tarjetas SD y unidades USB flash, las pistas serán reproducidas en orden numérico de la misma forma que en los CDs audio.

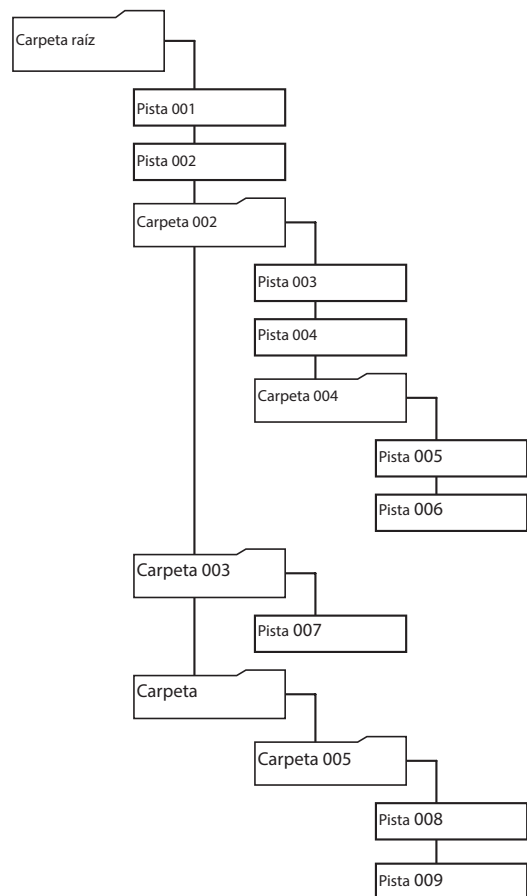

Ejemplo de estructura de fichero y carpeta

## 4 – Reproducción CD/SD/USB

### Zona de reproducción

El rango de pistas que puede ser seleccionado para la reproducción en la pantalla inicial es conocido como “zona de reproducción”.

Cuando use CDs audio y CD-R/CD-RW (solo CD DA) con ficheros MP3 y WMA, la zona de reproducción será siempre todo el disco. Cuando use tarjetas SD y unidades USB flash, puede ajustar carpetas como zona de reproducción.

El limitar esta zona de reproducción simplifica la selección de pistas de reproducción cuando se encuentre con muchos ficheros grabados en la tarjeta SD, unidad USB flash o CD.

#### Ajuste de la zona de reproducción

Si la fuente activa es USB o SD, pulse el botón **9 [P.AREA]** con el modo secundario activo (**SHIFT** iluminado) o pulse el botón **P.AREA** del control remoto para ajustar la zona de reproducción.

Zona reproducción	Icono carpeta	Significado
Toda	No aparece	Reproduce todos los ficheros del soporte.
Carpeta	Aparece	Reproduce todos los ficheros de la carpeta que contenga el fichero activo.

Cuando la zona de reproducción es una carpeta, el icono  aparece en el lado derecho de la pantalla inicial.

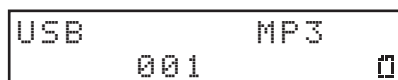

### Operaciones básicas de reproducción

Aquí le explicamos las operaciones básicas de reproducción, incluyendo el inicio, detención y pausa.

En esta explicación asumimos que ya ha realizado las conexiones necesarias, ha encendido la unidad, cargado una tarjeta o unidad que contenga ficheros audio, elegido la fuente activa y que está activa la pantalla inicial.

#### Reproducción de pistas

Pulse el botón **PLAY** en la unidad principal o  en el control remoto para iniciar la reproducción.

#### Parada de reproducción:

Pulse el botón **STOP** de la unidad principal o el botón  del control remoto.

#### Pausa de reproducción:

Pulse el botón **PAUSE** de la unidad principal o el botón  del control remoto.

### Selección de pistas para la reproducción



Aquí le explicamos cómo elegir pista cuando hay varias pistas disponibles cuando la fuente activa sea CD y haya un CD audio cargado, así como cuando la fuente activa sea USB o SD y la zona de reproducción sea "All".







Las dos formas de elegir pistas son moviéndose (saltando) hacia adelante/atrás por el número de pista o especificando directamente un número de pista.



#### NOTA

Si la fuente activa es USB o SD y la zona de reproducción sea carpeta (aparece el icono ) , no podrá usar los botones numéricos de la unidad principal ni del control remoto para designar las pistas.



#### Salto a una pista anterior o posterior

Gire el dial **MULTI JOG** de la unidad principal o use los botones  /  [] del control remoto para saltar a una pista anterior o siguiente.

- Durante la reproducción de una pista, gire el dial **MULTI JOG** a la izquierda o pulse el botón  [] del control remoto para volver al principio de la pista. Cuando ya esté al principio, gire el dial **MULTI JOG** a la izquierda o pulse el botón  [] del control remoto para saltar al principio de la pista anterior.
- Cuando esté al principio o a mitad de una pista, gire el dial **MULTI JOG** a la derecha o pulse el botón  [] del control remoto para saltar al principio de la siguiente pista.

Tras elegir una pista, pulse el botón **PLAY** de la unidad principal o el botón  del control remoto para iniciar su reproducción. En lugar de pulsar **PLAY** de la unidad principal o  del control remoto, pulse **PAUSE** de la unidad principal o  del control remoto para que la unidad quede en pausa al principio de la pista seleccionada.

#### NOTA

- Sólo pueden ser reproducidas las pistas de la zona de reproducción activa.
- En la pantalla aparecerá el número de pista, nombre del fichero y otros datos sobre el fichero elegido para la reproducción.
- Gire el dial **MULTI JOG** de la unidad principal o use los botones  /  [] del control remoto como necesite para moverse entre las pistas.

### Selección directa de pistas

Puede usar los botones numéricos de la unidad principal y del control remoto para introducir directamente los números de pista.

1. Use el teclado numérico de la unidad principal o del control remoto para introducir el número de pista. Introduzca los dígitos del número de pista en orden, empezando por el superior.

#### Entrada de número de pista de CD audio

Ajuste con dos dígitos.

Ejemplo: para la pista 9, teclee 0 → 9

#### Entrada de número de pista de CD de datos/USB/SD

Ajuste con tres dígitos.

Ejemplo 1: para la pista 105, teclee 1 → 0 → 5

Ejemplo 2: para la pista 4, teclee 0 → 0 → 4

2. Pulse el botón **PLAY** de la unidad principal o el botón ► del control remoto.  
La pista seleccionada comenzará su reproducción. También puede iniciar la reproducción pulsando el dial **MULTI JOG** de la unidad principal o el botón **ENTER** del control remoto.
3. Pulse el botón **STOP** de la unidad principal o el botón ■ del control remoto para finalizar el proceso de introducción de número de pista y volver a la pantalla normal.

#### NOTA

- Si se equivoca al introducir el número, puede pulsar el botón **CLEAR** para eliminar el valor introducido.
- El número más alto que puede ser visualizado para la pista activa es el 999. Si el número de pista supera el 1000, en pantalla aparecerá ---.
- En el modo aleatorio (random) no podrá usar el teclado numérico para configurar las pistas.

### Reproducción de carpeta (solo en tarjetas SD y unidades USB flash)

Si la fuente activa es **USB** o **SD** y la zona de reproducción sea carpeta (aparece el icono ) la carpeta seleccionada (carpeta activa) podrá ser configurada como la zona de reproducción.

En los pasos siguientes puede elegir una pista y ajustar la carpeta que la contenga como la carpeta activa.

1. Elija **USB** o **SD** como la fuente activa. (vea “Selección de la fuente de reproducción” en pág. 106)
2. Ajuste la zona de reproducción a carpeta (aparece el icono ) (vea “Ajuste de la zona de reproducción” en pág. 108)



3. Gire el dial **MULTI JOG** de la unidad principal o use los botones ◀◀/▶▶ [(</>)] del control remoto para elegir una pista/carpeta.

La línea superior de la pantalla inicial mostrará el nombre del fichero o carpeta y el icono  comenzará a parpadear.

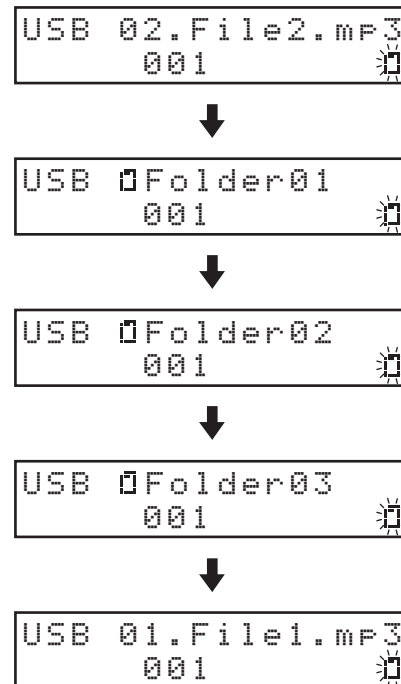

#### NOTA

- Para cancelar la selección de pista/carpeta, pulse el botón **CLEAR** de la unidad principal o del control remoto.
- Si elige una carpeta que no contiene ningún fichero audio, en la pantalla aparecerá **NO FILE**. En ese momento, si gira el dial **MULTI JOG** de la unidad principal o pulsa los botones ◀◀/▶▶ [(</>)] del control remoto, aparecerá el nombre del fichero activo y la unidad no se moverá. Si ocurre esto, pulse el botón **CLEAR** de la unidad principal o del control remoto para cancelar la selección y después, vuelva a probar.
- La carpeta activa irá cambiando conforme se vayan produciendo movimientos entre las carpetas.

## 4 – Reproducción CD/SD/USB



4. Cuando el icono  parpadee, pulse el dial **MULTI JOG** de la unidad principal o el botón **ENTER** del control remoto para iniciar la reproducción si ya pista está seleccionada o descender un nivel si hay una carpeta seleccionada.

```
USB  Folder01
      001
```



```
USB  03.File3.mp3
      001
```

Para retroceder un nivel, pulse el botón **BACK [PAIRING]** de la unidad principal o el botón  del control remoto.

5. Gire el dial **MULTI JOG** de la unidad principal o use los botones   [**</>**] del control remoto para elegir una pista/carpeta.

```
USB  03.File3.mp3
      001
```



```
USB  04.File4.mp3
      001
```



```
USB  05.File5.mp3
      001
```



6. Cuando el icono  parpadee, pulse el dial **MULTI JOG** de la unidad principal o el botón **ENTER** del control remoto para elegir esa pista y comenzar la reproducción. La carpeta que contiene la pista seleccionada pasa a ser la carpeta activa.

```
USB  05.File5.mp3
      001
```



```
USB      MP3
      003  00:01
```

```
USB      MP3  S
      001
```

En este modo, gire el dial **MULTI JOG** de la unidad principal o use los botones   [**</>**] del control remoto para saltar a una pista anterior o posterior en el mismo nivel. También podrá elegir directamente las pistas de un mismo nivel. (vea “Selección directa de pistas” en pág. 109)

### NOTA

En el modo de salto, mantenga pulsado el dial **MULTI JOG** de la unidad principal o el botón **ENTER** del control remoto para hacer que desaparezca la indicación **S** y volver al modo de carpeta ordinario.

### NOTA

- Si está activa la reproducción repetida durante la reproducción de carpeta, las pistas de la carpeta activa se reproducirán de forma repetida.
- Si está activa la reproducción aleatoria durante la reproducción de carpeta, las pistas de la carpeta activa se reproducirán al azar.

### Activación del modo de salto (skip)

Cuando la zona de reproducción sea una carpeta (aparece el icono ) , mantenga pulsado el dial **MULTI JOG** de la unidad principal o el botón **ENTER** del control remoto para activar el modo de salto. Aparecerá una **S** en la pantalla inicial.

## Modos de reproducción

Esta unidad le ofrece tres modos de reproducción. El modo de reproducción activo aparece en la pantalla inicial.

### Modo de reproducción continuo (valor por defecto)

Las pistas de la zona de reproducción serán reproducidas en orden numérico.

#### NOTA

Cuando esté usando una tarjeta SD o unidad USB flash y la zona de reproducción sea carpeta (aparece el icono ) , las pistas de la carpeta activa serán reproducidas en orden numérico.

### Modo de reproducción única

Las pista seleccionada será reproducida y después de ello la unidad se detendrá.

### Modo de reproducción aleatoria

Todas las pistas de la zona de reproducción serán reproducidas en orden aleatorio, independientemente del número de pista.

#### NOTA

Cuando esté usando una tarjeta SD o unidad USB flash y la zona de reproducción sea carpeta (aparece el icono ) , las pistas de la carpeta activa serán reproducidas de forma aleatoria. (vea "Reproducción de carpeta (solo en tarjetas SD y unidades USB flash)" en pág. 109).

## Ajuste del modo de reproducción

Con el modo secundario activo (**SHIFT** iluminado), pulse el botón **3 [P.MODE]** en la unidad principal o **P.MODE** del control remoto para cambiar el modo de reproducción.

Cada vez que pulse este botón, el modo de reproducción cambiará.

Indicador	Modo de reproducción
Ninguno	Modo de reproducción continuo
1	Modo de reproducción único
RND	Modo de reproducción aleatorio

```

CD 1          PLAY
      01 00:01
    
```

Modo de reproducción único activo

```

CD  RND      PLAY
      01 00:01
    
```

Modo de reproducción aleatorio activo

#### NOTA

- Salvo que indiquemos otra cosa, en las explicaciones de este manual asumimos que el modo de reproducción está ajustado al modo continuo.
- El modo de reproducción activo aparece en la pantalla inicial.

## Búsqueda adelante y atrás

Puede hacer una búsqueda adelante y atrás (rebobinado y avance rápido) en la pista mientras la escucha.

1. Reproduzca o deje en pausa la pista elegida.
2. Mantenga pulsados los botones **◀◀/▶▶ [FAST]** de la unidad principal o los botones **◀◀/▶▶** del control remoto para iniciar el rebobinado/avance rápido. Para detener la búsqueda, deje de pulsar el botón. La unidad recuperará el estado (en reproducción o pausa) que tenía antes de la búsqueda.

#### NOTA

- Si llega al final de una pista al hacer un avance rápido, la búsqueda continuará desde el principio de la pista siguiente.
- Si llega al final de la última pista al hacer un avance rápido, la unidad se detendrá en ese punto.
- Si llega al principio de una pista al hacer un rebobinado, la búsqueda continuará desde el final de la pista anterior.
- Si llega al principio de la primera pista al hacer un rebobinado, la reproducción quedará en pausa en ese punto, pero continuará cuando deje de pulsar el botón.
- Cuando haga un rebobinado/avance rápido pulsando el botón **◀◀/▶▶**, mantenga pulsado el botón **◀◀/▶▶** del sentido opuesto para aumentar la velocidad. (Esto solo funcionará con los botones de la unidad principal).

## 4 – Reproducción CD/SD/USB

### Uso de la función de reproducción repetida

Aquí, todas las pistas de la zona de reproducción pueden ser reproducidas de forma repetida. También puede aplicar esto sobre un intervalo concreto dentro de una pista (reproducción repetida A-B).

#### Ajustes ordinarios de reproducción repetida

Cuando la función de reproducción repetida esté activa, el funcionamiento dependerá del ajuste de modo de reproducción.

Ajuste de modo de reproducción	Función
Reproducción continua	Reproducción repetida de las pistas existentes en la zona de reproducción elegida
Reproducción única	Reproducción repetida de la pista activa

Para activar/desactivar esta función de repetición, active el modo secundario (**SHIFT** iluminado) y pulse el botón **4 [REPEAT]** de la unidad principal o el botón **REPEAT** del control remoto.

En la pantalla inicial aparecerá **REP** cuando la función de repetición esté activa.

```
CD  REP  PLAY
      01 00:01
```

Modo de reproducción continua

```
CD  1REP  PLAY
      01 00:01
```

Modo de reproducción única

#### NOTA

- El ajuste de reproducción repetida queda memorizado incluso cuando apague la unidad.
- La función de reproducción repetida no puede ser activada si está activo el modo de reproducción aleatorio (en la pantalla aparece **RND**).

### Ajustes de reproducción repetida A-B (solo CD audio)

Puede reproducir intervalos concretos dentro de una pista (reproducción repetida A-B). Siga estos pasos para usar la reproducción repetida A-B.

1. Elija **CD** como la fuente activa. (vea "Selección de la fuente de reproducción" en pág. 106)
2. Con la unidad en reproducción o en pausa en el punto que quiera que sea el inicial (A) del intervalo a repetir, pulse el botón **5 [A-B REP]** de la unidad principal con el modo secundario activado (**SHIFT** iluminado) o pulse el botón **A-B REP** del control remoto.

En la pantalla inicial aparecerá **A-**.

```
CD  A-  PLAY
      01 00:10
```

3. En el punto que quiera que sea el final (B) del intervalo a repetir, pulse el botón **5 [A-B REP]** de la unidad principal con el modo secundario activado (**SHIFT** iluminado) o pulse el botón **A-B REP** del control remoto.

En la pantalla inicial aparecerá **A-B**.

Esto confirmará el intervalo ajustado (A-B) e iniciará la reproducción repetida de dicho intervalo A-B.

```
CD  A-B  PLAY
      01 00:22
```

#### CUIDADO

La repetición A-B no es posible con los CDs de datos, tarjetas SD o unidades USB flash.

#### NOTA

- Pulse el botón **STOP** de la unidad principal o el botón **■** del control remoto para detener la unidad y borrar el intervalo de repetición A-B ajustado. El cambiar la pista o la fuente activa también hará que este intervalo sea borrado.
- El intervalo de reproducción repetida A-B no puede abarcar más de una pista.
- El ajuste de repetición A-B no queda memorizado cuando apague la unidad.



### Uso de la función power-on-play

Si utiliza un temporizador convencional para encender esta unidad, podrá hacer que la reproducción comience en un momento determinado.

1. Conecte la unidad al temporizador de forma que reciba la corriente desde la salida de este temporizador.
2. Elija la fuente activa para la reproducción. (vea “Selección de la fuente de reproducción” en pág. 106)
3. Pulse el botón **2 [P.O PLAY]** de la unidad principal con el modo secundario activado (**SHIFT** iluminado) o pulse el botón **P.O PLAY** del control remoto para activar esta función power-on-play. (Valor por defecto: off)

```
PWR On Play On
01 00:01
```

4. Después pulse el interruptor **POWER** de esta unidad, corte la corriente desde el temporizador y ajuste este temporizador a un tiempo determinado. La unidad entonces recibirá la corriente en ese momento determinado y comenzará automáticamente su reproducción.

#### NOTA

- Cuando la función power-on-play esté activa, en la pantalla inicial aparecerá el icono P.

```
CD          PLAY P
01 00:10
```

- El ajuste on/off de la función power-on-play queda memorizado incluso cuando apague la unidad.

### Uso de la función de continuación

Cuando la función de continuación (resume) de reproducción esté activa, la reproducción volverá a empezar desde el último en el que la unidad se detuvo (punto de continuación).

Las acciones siguientes borrarán el punto de continuación.

- La expulsión del soporte
- Cambio de la zona de reproducción
- Si apaga la unidad cuando la zona de reproducción esté ajustada a carpeta (aparece el icono )
- El modo de reproducción es ajustado a aleatorio.
- Cambio del contenido de la fuente activa (función de duplicación)

Use el menú para activar/desactivar esta función.

1. Elija el elemento **Resume Setting** en la pantalla **Menu** para acceder a la pantalla **Resume Setting**. (vea “Procesos operativos del menú” en pág. 102)

```
Resume Setting
<      ON      >
```

2. Active o desactive la función de continuación. Opciones: **OFF**, **ON** (por defecto)
3. Confirme el ajuste y vuelva a la pantalla **Menu**.

#### NOTA

- Si no existe punto de continuación (no ha sido ajustado ningún punto de tiempo como este punto), el principio de la pista de reproducción se convertirá en punto de continuación.
- El ajuste on/off de la función de continuación queda memorizado incluso cuando apague la unidad.

## 4 – Reproducción CD/SD/USB

### Uso de la función de reproducción consecutiva

Cuando esta función de reproducción consecutiva esté activa, pulse el botón **PLAY** de la unidad principal o el botón ► del control remoto durante la reproducción para iniciar reproducción desde el principio de la pista siguiente. Pulse el botón **STOP** de la unidad principal o el botón ■ del control remoto durante la reproducción para hacer que la unidad quede en pausa al principio de la pista siguiente.

1. Elija el elemento **Inc Play** en la pantalla **Menu** para acceder a la pantalla **Inc Play**. (vea "Procesos operativos del menú" en pág. 102)



2. Active o desactive la función de reproducción consecutiva.  
**Opciones:** OFF (por defecto), ON
3. Confirme el ajuste y vuelva a la pantalla **Menu**.

#### NOTA

Cuando la función de reproducción consecutiva esté activa y la unidad esté en pausa, pulse el botón **PLAY** de la unidad principal o el botón ► del control remoto para iniciar la reproducción desde ese punto.

Con la unidad en pausa, pulse el botón **STOP** de la unidad principal o el botón ■ del control remoto para detener la reproducción. Cuando esté siendo reproducida la última pista, pulse el botón **PLAY** de la unidad principal o el botón ► del control remoto para iniciar reproducción desde el principio de la primera pista de la zona de reproducción. Pulse el botón **STOP** de la unidad principal o el botón ■ del control remoto para dejar la unidad en pausa al principio de la primera pista de la zona de reproducción.

#### NOTA

El ajuste on/off de esta función queda memorizado incluso cuando apague la unidad.

### Indicación de tiempo e información de texto

Si la fuente activa es **CD**, **USB** o **SD**, pulse el botón **DISPLAY/RDS/INFO** de la unidad principal o el botón **DISPLAY/RDS/INFO [PAIRING]** del control remoto para elegir la información de texto o tiempo que aparece en la pantalla inicial.

Pulse el botón **DISPLAY/RDS/INFO** de la unidad principal o el botón **DISPLAY/RDS/INFO [PAIRING]** del control remoto para ir pasando entre los distintos tipos de informaciones visualizadas. El tipo de información visualizada varía de acuerdo al tipo y estado del soporte ajustado como fuente activa, así como del estado operativo de la unidad.

#### CDs audio

Con la unidad en reproducción o pausa, puede ir pasando entre estas indicaciones: tiempo transcurrido de pista → tiempo restante de pista → tiempo transcurrido total de pista → tiempo restante total de pista.

Indicación	Significado
Ninguna	Tiempo transcurrido de pista
TRK-R	Tiempo restante de pista
TOTAL	Tiempo transcurrido total de pista
TTL-R	Tiempo restante total de pista

#### CDs de datos, tarjetas SD y unidades USB flash

Con la unidad en reproducción, pausa o parada, puede ir pasando entre estas indicaciones: tiempo transcurrido de pista → nombre de fichero de la pista activa → título de la pista activa → nombre del músico de la pista activa → nombre del álbum de la pista activa → nombre de carpeta.

Indicación	Significado
Ninguna	Tiempo transcurrido de pista
FILE	Nombre de fichero de la pista activa
TITLE	Título de la pista activa
ARTIST	Nombre del músico de la pista activa
ALBUM	Nombre del álbum de la pista activa
FOLDER	Nombre de carpeta

#### NOTA

- La información de texto que aparece en la pantalla procede de las etiquetas ID3/WMA de los CDs de datos y de las etiquetas ID3/WMA/AAC de las tarjetas SD y unidades USB flash.  
Si esta información no está **TITLE** : y **ARTIST** : .  
Si los datos incluyen caracteres que no pueden ser visualizados, estos caracteres serán sustituidos por símbolos \*.
- El ajuste de información visualizada queda memorizado incluso cuando apague la unidad.
- En las tarjetas SD y unidades USB flash grabadas con ordenadores Mac, los números de las pistas en carpetas y los números de pistas ordinarias es posible que no coincidan. Esto es un problema conocido en el sistema de ficheros Mac, pero no afecta en modo alguno a la reproducción en esta unidad.
- Si el tiempo de pista transcurrido supera los "999:59" seguirá apareciendo esa indicación de tiempo en pantalla.

# 5 – Reproducción de dispositivo Bluetooth

Esta unidad puede dar salida al sonido de un ordenador, dispositivo audio portátil u otros aparatos que admitan Bluetooth (A2DP). Además, si el dispositivo Bluetooth admite AVRCP, podrá usar el botón **PLAY** y otros controles de esta unidad para controlar la reproducción de ese dispositivo Bluetooth.

## Sincronización o emparejamiento

Siga estos pasos para activar la comunicación con un dispositivo Bluetooth.

### NOTA

La sincronización o emparejamiento también requiere algún tipo de proceso en el dispositivo Bluetooth.

Consulte este procedimiento en el manual de instrucciones del dispositivo Bluetooth.

1. Elija **BLUETOOTH** como la fuente activa. (vea “Selección de la fuente de reproducción” en pág. 106)
2. Mantenga pulsado el botón **BACK [PAIRING]** de la unidad principal o el botón **DISPLAY/RDS/INFO [PAIRING]** del control remoto. En la pantalla parpadeará el mensaje **PAIRING**.



BLUETOOTH  
PAIRING

3. Active la transmisión Bluetooth en los otros dispositivos Bluetooth.
4. Elija **CD-400U** (esta unidad) en los otros dispositivos Bluetooth. Cuando la sincronización se haya producido correctamente, esta unidad y el dispositivo estarán conectados y en la pantalla inicial aparecerá el mensaje **Connected**.



BLUETOOTH  
Connected

### NOTA

- Algunos dispositivos Bluetooth antiguos requieren la introducción de una clave. En esos casos, introduzca **0000**.
- La sincronización o emparejamiento quedará finalizada de forma automática si la conexión no es confirmada en un periodo de dos minutos.
- Cuando encienda esta unidad, tratará de conectarse de forma automática con el último dispositivo Bluetooth con el que haya estado conectada. En ese caso, la sincronización terminará automáticamente tras cinco minutos si no ha sido posible la conexión porque ese dispositivo Bluetooth esté apagado o porque su función de conexión Bluetooth esté desactivada.

## Controles que puede utilizar

Puede usar controles de la unidad principal y del control remoto inalámbrico incluido (RC-CD400) para controlar el dispositivo Bluetooth conectado si este admite AVRCP.

Unidad principal	Control remoto	Función
Botón <b>PLAY</b>	Botón ►	Reproducción
Botón <b>PAUSE</b>	Botón	Pausa
Botón <b>STOP</b>	Botón ■	Parada
Giro del dial <b>MULTI JOG</b>	Botones  ◀◀/▶▶  [◀/▶]	Selección de pistas
Botones ◀◀/▶▶ [ <b>FAST</b> ]	Botones ◀◀/▶▶	Rebobinado y avance rápido

### CUIDADO

Dependiendo del dispositivo Bluetooth conectado, es posible que las funciones no operen correctamente.

## Reproducción desde un dispositivo Bluetooth

Una vez que haya realizado previamente la sincronización con otros dispositivos Bluetooth, realice los pasos siguientes para reproducir datos desde él.

1. Elija **BLUETOOTH** como la fuente activa. (vea “Selección de la fuente de reproducción” en pág. 106)
2. Conecte un **CD-400U** (esta unidad) en los otros dispositivos Bluetooth. En la pantalla inicial aparecerá el mensaje **Connected** cuando la conexión se haya realizado.

Puede usar los controles de la unidad principal y del control remoto inalámbrico incluido (RC-CD400) para controlar el dispositivo Bluetooth conectado y esta unidad podrá emitir el sonido de reproducción de dicho dispositivo Bluetooth.

## Desemparejamiento

El dispositivo Bluetooth conectado en ese momento puede ser desemparejado de esta unidad.

1. Elija **BLUETOOTH** como la fuente activa. (vea “Selección de la fuente de reproducción” en pág. 106)
2. Pulse el botón **BACK [PAIRING]** de la unidad principal o el botón **DISPLAY/RDS/INFO [PAIRING]** del control remoto. En la pantalla aparecerá el mensaje **Disconnect?**.



BLUETOOTH  
Disconnect?

3. Pulse el dial **MULTI JOG** de la unidad principal o el botón **ENTER** del control remoto para desemparejar o desincronizar el dispositivo. Pulse el botón **BACK [PAIRING]** de la unidad principal o el botón **CLEAR** del control remoto para cancelar el desemparejamiento.
4. Una vez desemparejadas, volverá a empezar la operación de emparejamiento.

# 6 – Uso de un sintonizador DAB

## Configuración de su sintonizador DAB

La primera vez que active la radio DAB, hará un barrido en busca de emisoras DAB y creará un listado de ellas.

La unidad buscará emisiones en su zona geográfica y las añadirá al listado de emisoras conforme las localice.

## Escucha de la radio DAB

1. Pulse el botón **SOURCE** de la unidad principal o del control remoto para elegir DAB.

Cuando el proceso de barrido haya terminado, en la segunda línea de la pantalla aparecerá el mensaje DLS (segmento de etiquetado dinámico).

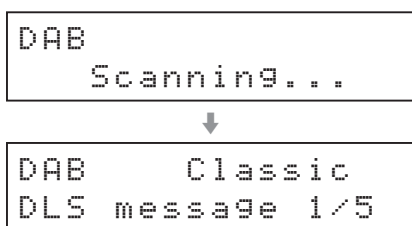

2. Elija la emisora que quiera escuchar girando el dial **MULTI JOG** de la unidad principal o usando los botones **◀/▶** [**</>**] del control remoto.

## Ajuste de la pantalla DAB

Puede cambiar lo que aparece en la segunda línea de la pantalla mientras escucha un DAB.

Pulse el botón **DISPLAY/RDS/INFO** de la unidad principal o el botón **DISPLAY/RDS/INFO [PAIRING]** del control remoto para ir pasando entre los distintos tipos de información visualizables.

### Mensaje DLS

El segmento de etiquetado dinámico (DLS) es una etiqueta de texto móvil suministrada por la emisora. Puede contener información acerca de los títulos de las canciones o detalles sobre el programa o la propia emisora.

### Tipo de programa

Esto es una descripción del tipo de música emitida por la emisora como puede ser pop, rock o clásico.

### Nombre de conjunto

Esto es el nombre del conjunto que está emitiendo el programa.

### Canal y frecuencia

Esto es la frecuencia y canal de emisión de la emisora activa.

### Velocidad de bits

Esto es la velocidad de bits y el modo de sonido de la emisión que esté siendo recibida.

### Fecha y hora

Fecha y hora actuales.

### Potencia de señal

Use esta indicación para comprobar la fuerza de señal de la emisión.

## Uso del menú DAB

En el modo DAB, use este menú para acceder a diversas funciones.

1. En el modo DAB, pulse el botón **HOME/MENU** de la unidad principal o el botón **MENU** del control remoto.
2. Gire el dial **MULTI JOG** de la unidad principal o use los botones **◀/▶** [**</>**] del control remoto para elegir el elemento que quiera y pulse el dial **MULTI JOG** de la unidad principal o el botón **ENTER** del control remoto.

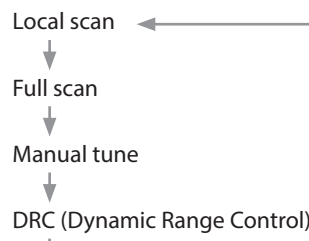

### Local scan

Esta unidad hará un barrido de las bandas DAB entre 10A y 13F y añadirá las emisoras que localice al listado.

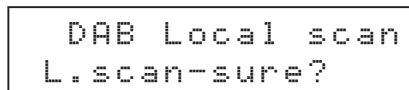

Pulse el botón **HOME/MENU** de la unidad principal o el botón **MENU** del control remoto para iniciar el barrido.

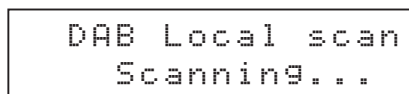

### Full scan (auto scan)

La unidad hará un barrido completo en buscas de bandas DAB entre 5A y 13F y añadirá las emisoras que localice al listado.

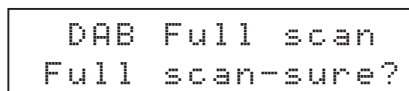

Pulse el botón **HOME/MENU** de la unidad principal o el botón **MENU** del control remoto para iniciar el barrido.

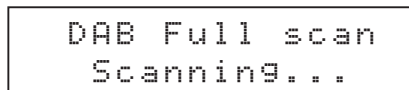

### Manual tune

Esta opción le permite sintonizar manualmente una emisora y ver la fuerza de la señal conforme la sintoniza. Esto puede ser útil al ajustar o colocar una antena para una mejor recepción.

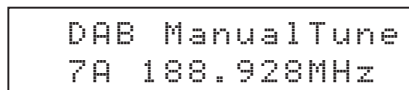

Gire el dial **MULTI JOG** de la unidad principal o use los botones **◀/▶** [**</>**] del control remoto para elegir la emisora que quiera y pulse el botón **HOME/MENU** de la unidad principal o el botón **MENU** del control remoto para ver la fuerza de señal de esa emisora.

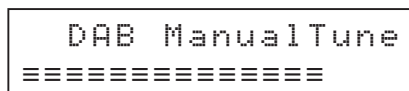

- Pulse de nuevo el botón **HOME/MENU** de la unidad principal o el botón **MENU** del control remoto para volver a la pantalla ordinaria.

### DRC

Use esta opción para ajustar la cantidad de control de rango dinámico (DRC) aplicado a las emisoras recibidas. El RDC se usa para reducir el rango entre los volúmenes altos y bajos del audio y a veces se aplica en la propia emisora. La música pop puede tener altos niveles de DRC aplicados, dado que es muy adecuado para un nivel de escucha elevado continuo, mientras que las emisoras de música clásica puede que no apliquen DRC para permitir que el oyente escuche todo el rango dinámico original.

- Puede elegir entre tres ajustes DRC: off, low, high.

```
DAB DRCsetting
< DRC OFF >
```

Con el ajuste high, se aplicará el DRC a la emisión. Con el ajuste low solo se aplica la mitad del valor DRC. Con el ajuste off no será aplicado DRC a la emisión.

## Presets de emisoras

Esta unidad puede almacenar hasta 20 presets de emisoras DAB.

### Ajuste manual de presets de emisoras de radio

1. Elija **DAB** como la fuente activa. (vea “Selección de la fuente de reproducción” en pág. 106)
2. Elija o sintonice la emisora que quiera añadir como un preset. (vea “Cambio de la frecuencia recibida” en pág. 118)
3. Pulse el botón **7 [M.PRESET]** de la unidad principal con el modo secundario activado (**SHIFT** iluminado) o pulse el botón **PRESET** del control remoto.  
En la parte superior de la pantalla inicial parpadeará **P01**.

```
DAB P01 Classic
DLS message 1/5
```

### NOTA

- El **P01** parpadeante desaparecerá en unos segundos.
  - Si aparece **\***, eso indicará que el preset ya tiene una frecuencia asignada.
4. Gire el dial **MULTI JOG** de la unidad principal o use los botones **◀◀/▶▶ [(</>)]** del control remoto para elegir el número de preset a asignar.
  5. Pulse el dial **MULTI JOG** de la unidad principal o el botón **ENTER** del control remoto para confirmar el preset.

## Selección de presets

- Cuando esté en el modo preset, gire el dial **MULTI JOG** de la unidad principal o use los botones **^** y **v** del control remoto para elegir un preset de emisora.
- También puede usar el teclado numérico de la unidad principal o del control remoto para introducir directamente un número de preset y pulsar después el botón **ENTER** para elegir esa emisora.

### NOTA

- No hay función de presets automática.
- El uso de la función Local scan o Full scan borrará los presets que hubiese añadido.

La primera emisora que sea localizada usando Local scan o Full scan será añadida automática a P01.

- Los presets en los que no haya ninguna emisora asignada no podrán ser seleccionados y la unidad los saltará.

En el siguiente ejemplo, P01, P05, P06 y P08 tienen emisoras asignadas, mientras que P02-04 y P07 no las tienen.

	^		^		^	
P01	≡	P05	≡	P06	≡	P08
	v		v		v	

# 7 – Escucha de la radio FM

Puede usar esta unidad para escuchar una radio FM. En las instrucciones siguientes suponemos que la fuente activa ha sido ajustada a FM. (vea “Selección de la fuente de reproducción” en pág. 106)

## Sintonización de emisoras

### Cambio de la frecuencia recibida

#### Cambio de frecuencia

Pulse el botón **STOP** de la unidad principal o el botón ■ del control remoto para cambiar entre el modo de selección de frecuencia (los números de presets no aparecen) y el modo de presets (los números de preset aparecen).

Cuando esté en el modo preset, en la pantalla inicial aparecerá PXX.

```
FM          STEREO
P01  80.00MHz
```

#### Aumento de la frecuencia recibida

En el modo de selección de frecuencia, gire el dial **MULTI JOG** a la derecha o use el botón ►► [>] del control remoto para aumentar la frecuencia recibida en un paso.

En el modo de selección de frecuencia, pulse el botón ►► [FAST] de la unidad principal o el botón ►► del control remoto para avanzar más rápido por las frecuencias recibidas.

#### Reducción de la frecuencia recibida

En el modo de selección de frecuencia, gire el dial **MULTI JOG** a la izquierda o use el botón ◄◄ [◄] del control remoto para reducir la frecuencia recibida en un paso.

En el modo de selección de frecuencia, pulse el botón ◄◄ [FAST] de la unidad principal o el botón ◄◄ del control remoto para retroceder más rápido por las frecuencias recibidas.

### Ajuste del modo FM

Active el modo secundario (**SHIFT** iluminado) y pulse el botón 8 [FM MODE] de la unidad principal, o pulse el botón **FM MODE** del control remoto para cambiar entre recepción mono o stereo.

```
FM          STEREO
          80.00MHz
```

#### STEREO (stereo, por defecto)

Esta unidad recibirá las emisiones FM stereo en stereo.

- Si la recepción es muy pobre, cambie a recepción **MONO** (mono).

#### MONO (mono)

La unidad recibirá las emisiones FM en mono. Cuando la recepción de una emisión FM stereo sea muy pobre, elija este modo. El sonido pasará a ser mono pero el ruido se reducirá, lo que hará que la emisión suene mejor.

#### NOTA

El modo de recepción mono será desactivado automáticamente cuando cambie la frecuencia recibida.

## Ajuste de presets de emisoras de radio

Esta unidad puede almacenar hasta 20 presets FM.

#### NOTA

Salvo que la memoria de presets sea borrada, las emisoras de radio prefijadas quedarán memorizadas incluso cuando apague la unidad. (vea “Borrado de asignaciones en presets” en pág. 119)

### Ajuste automático de presets de emisoras de radio

1. Elija la fuente activa para los presets (FM). (vea “Selección de la fuente de reproducción” en pág. 106)
2. Pulse el botón 6 [A.PRESET] de la unidad principal con el modo secundario activado (**SHIFT** iluminado) o mantenga pulsado el botón **PRESET** del control remoto. En la pantalla inicial aparecerá el siguiente mensaje.

```
FM
A.Preset OK?
```

3. Pulse el dial **MULTI JOG** de la unidad principal o el botón **ENTER** del control remoto para que comience el ajuste automático de presets.

```
FM
Auto Preset
```

La unidad buscará automáticamente emisoras de radio y las ajustará en orden empezando desde el preset 01 (P01). La unidad dejará de añadir presets automáticamente una vez que haya añadido 20 presets o si ha llegado al final del rango de frecuencias.

### Ajuste manual de presets de emisoras de radio

1. Elija la fuente activa para los presets (FM). (vea “Selección de la fuente de reproducción” en pág. 106)
2. Sintonice la emisora que quiera añadir como un preset. (vea “Cambio de la frecuencia recibida” en pág. 118)
3. Pulse el botón 7 [M.PRESET] de la unidad principal con el modo secundario activado (**SHIFT** iluminado) o pulse el botón **PRESET** del control remoto. En la parte superior de la pantalla inicial parpadeará P01.

```
FM P01 STEREO
P01  80.00MHz
```

#### NOTA

- El P01 parpadeante desaparecerá en unos segundos.
  - Si aparece \*, eso indicará que el preset ya tiene una frecuencia asignada.
4. Gire el dial **MULTI JOG** de la unidad principal o use los botones ◄◄/►► [◄/►] del control remoto para elegir el número de preset a asignar.
  5. Pulse el dial **MULTI JOG** de la unidad principal o el botón **ENTER** del control remoto para confirmar el preset.

## Selección de emisoras

- Cuando esté en el modo preset, gire el dial **MULTI JOG** de la unidad principal o use los botones  $\wedge$  y  $\vee$  del control remoto para elegir un preset de emisora.
- También puede usar el teclado numérico de la unidad principal o del control remoto para introducir directamente un número de preset y pulsar el botón **ENTER** para elegir esa emisora.

## Borrado de asignaciones en presets

1. Elija la fuente activa para los presets a borrar (FM). (vea "Selección de la fuente de reproducción" en pág. 106)
2. Mantenga pulsado el botón **CLEAR** de la unidad principal o del control remoto.  
En la pantalla inicial aparecerá el mensaje siguiente.

```
FM Clear all
Presets OK?
```

Antes del borrado de presets de emisoras FM

```
DAB Clear all
Presets OK?
```

Antes del borrado de presets de emisoras DAB

3. Pulse el dial **MULTI JOG** de la unidad principal o el botón **ENTER** del control remoto.  
Una vez que hayan sido borradas todas las asignaciones de presets para la fuente activa, volverá a aparecer la pantalla inicial.

### NOTA

Pulse el botón **CLEAR** de la unidad principal o del control remoto para cancelar la operación de borrado y volver a la pantalla inicial.

## Ajuste de salidas de emisoras

Puede ajustar si quiere que las señales de las emisoras sean emitidas solo por las tomas **TUNER OUT** o por todas las salidas principales de la unidad (tomas **TUNER OUT**, **ANALOG OUT** y **PHONES**).

1. Elija el elemento **Tuner Out Sel.** en la pantalla **Menu** para acceder a la pantalla **Tuner Out Sel.** (vea "Procesos operativos del menú" en pág. 102)

```
Tuner Out Sel.
< ALL >
```

2. Ajuste las salidas para el sonido de las emisoras.

Opción	Significado
Tuner Out	El sonido de las emisoras es solo emitido por las tomas <b>TUNER OUT</b> .
ALL (por defecto)	El sonido de las emisoras es emitido por todas las salidas principales de la unidad (tomas <b>TUNER OUT</b> , <b>ANALOG OUT</b> y <b>PHONES</b> ).

3. Confirme el ajuste y vuelva a la pantalla **Menu**.

### NOTA

El ajuste de salida de emisora queda memorizado incluso cuando apague la unidad.

## 7 – Escucha de la radio FM

### RDS (sólo modelo europeo)

El Radio Data System (RDS) es un servicio de radiodifusión que permite a las emisoras enviar información adicional junto con la señal normal del programa de radio.

- El RDS solo funciona en la banda FM en Europa.

1. Sintonice una emisora FM RDS. (vea “Sintonización de emisoras” en pág. 118)
2. Pulse el botón **DISPLAY/RDS/INFO** de la unidad principal o el botón **DISPLAY/RDS/INFO [PAIRING]** del control remoto para ir pasando entre los siguientes modos RDS.

#### Servicio de programa (PS)

Cuando elija esto, **PS** aparecerá a la derecha de **FM** y podrá ver en pantalla el nombre del programa o de la emisora. Si no hay datos de servicio de programa, aparecerá la frecuencia.

#### Tipo de programa RDS (PTY)

Cuando elija esta opción, **PTY** aparecerá a la derecha de **FM** y aparecerá en pantalla el tipo de programa.

#### Texto de radio RDS (RT)

Cuando elija esta opción, **RT** aparecerá a la derecha de **FM** y verá en pantalla la información facilitada por la emisora, formada por hasta 64 caracteres.

### Búsqueda PTY

Puede buscar las emisoras en base al tipo de programa. Esta función solo está disponible en los servicios RDS de emisoras FM en Europa.

1. Pulse el botón **5 [A-B REP]** de la unidad principal con el modo secundario activado (**SHIFT** iluminado) o pulse el botón **A-B REP** del control remoto. En la pantalla aparecerá **PTY SEARCH**.
2. Gire el dial **MULTI JOG** de la unidad principal o use los botones **◀◀/▶▶** [**</>**] del control remoto para elegir el programa que quiera. Puede elegir entre 31 tipos de programa (PTY).
3. Pulse el dial **MULTI JOG** de la unidad principal o el botón **ENTER** del control remoto para confirmar la selección. La unidad comenzará la búsqueda.
  - Cuando la unidad localice el tipo de programa que haya elegido, la búsqueda se detendrá y aparecerá en pantalla el tipo de programa.
  - Si no es localizado ningún programa coincidente durante la búsqueda PTY, la unidad se detendrá en la frecuencia ajustada antes de que empezase la búsqueda.
  - Para finalizar manualmente la búsqueda, pulse el botón **5 [A-B REP]** de la unidad principal con el modo secundario activado (**SHIFT** iluminado) o pulse el botón **A-B REP** del control remoto.

### Tipos de programa RDS

#### NEWS:

Noticias, debates, reportajes y programas en directo.

#### AFFAIRS:

Consejos, documentos, debates y análisis no relacionados con noticias.

#### INFO:

Información útil o de referencia, tal como previsiones meteorológicas, guías de compra y consejos de salud.

#### SPORT:

Programas relacionados con el deporte.

#### EDUCATE:

Información cultural y educativa.

#### DRAMA:

Todo tipo de seriales y obras de radio.

#### CULTURE:

Todo los aspectos de cultura locales o nacionales, incluyendo eventos religiosos, filosofía, ciencias sociales, lenguaje y teatro.

#### SCIENCE:

Programas relacionados con la ciencia y la tecnología.

#### VARIED:

Programas populares tales como concursos, entrevistas, programas de humor y otros programas de entretenimiento.

#### POP M:

Programas de música pop y comercial.

#### ROCK M:

Música rock moderna.

#### EASY M:

Música pop con una duración inferior a 5 minutos.

#### LIGHT M:

Música clásica, instrumental, coral y música ligera.

#### CLASSICS:

Música orquestal, incluyendo grandes óperas y sinfonías, música de cámara y otras similares.

#### OTHER M:

Otros estilos musicales, incluyendo rhythm & blues y reggae.

#### WEATHER:

Previsiones meteorológicas.

#### FINANCE:

Resúmenes de información financiera, comercial o de la Bolsa.

#### CHILDREN:

Programas infantiles.

#### SOCIAL:

Prensa del corazón y famosos.

#### RELIGION:

Programas religiosos.

#### PHONE IN:

Programas en los que el público comenta sus ideas.

#### TRAVEL:

Reportajes de viajes.

#### LEISURE:

Programas sobre actividades recreativas.



**JAZZ:**

Música Jazz.

**COUNTRY:**

Música Country.

**NATION M:**

Himnos y música similar.

**OLDIES:**

Música de antaño.

**FOLK M:**

Música Folk.

**DOCUMENT:**

Documentales.

**TEST:**

Emisora que se usa para probar equipos de emisión de avisos de emergencia o receptores. Este tipo de emisión ha sido concebida para que los receptores comerciales no la localicen entre las posibles emisoras a buscar de forma automática.

**ALARM!:**

Un programa con notificaciones sobre emergencias y desastres naturales.

# 8 – Funciones de duplicación (copia)

Gracias a las funciones de duplicación (copia) de esta unidad, el contenido de los CDs audio y emisoras DAB/FM puede ser copiado en tarjetas SD y unidades USB flash. También puede cambiar el formato usado para los ficheros en el destino de la copia.

## Resumen de la duplicación

Independientemente del ajuste de modo de reproducción, los CDs audio son reproducidos de forma continua cuando son duplicados en tarjetas SD y unidades USB flash. Esta unidad puede grabar emisoras DAB/FM en tarjetas SD y unidades USB flash.

Algunas operaciones pueden borrar los ficheros existentes. La duplicación nunca elimina los ficheros existentes.

### NOTA

Esta unidad no puede duplicar simultáneamente en una tarjeta SD y una unidad USB flash.

### Formatos de ficheros de duplicación

Esta unidad puede grabar datos en los siguientes formatos de ficheros en el destino de la duplicación.

- Duplicación desde CDs audio  
Ficheros MP3 (96/128/192/320 kbps)
- Duplicación desde radio DAB/FM  
Ficheros MP3 (96/128/192 kbps)

Para más detalles sobre el ajuste de la velocidad de bits de ficheros MP3, vea "Ajustes de formato de la duplicación" en pág. 123.

### NOTA

Durante la duplicación será creada en el destino una carpeta llamada "DUBBING" y ficheros con el nombre "RECXXX.mp3" para cada pista del CD. ("XXX" es un número de tres dígitos como por ejemplo "001").

### Operación durante la duplicación

Durante la duplicación, esta unidad hace lo siguiente.

- No son posibles otras funciones aparte de la duplicación.
- Durante la duplicación es emitido el audio del CD que esté siendo duplicado. Puede ajustar el elemento **DUB AutoMute** a **ON** si quiere detener esta salida. (vea "Anulación de salidas analógicas durante la duplicación" en pág. 123).
- Durante la duplicación, no es posible la reproducción de tarjetas SD y unidades USB flash.
- Independientemente del ajuste de modo de reproducción, los CDs audio se reproducen continuamente durante la duplicación.

### NOTA

- Dependiendo de la tarjeta SD o unidad USB flash usada durante la duplicación, se pueden producir errores si no se puede mantener la grabación con la entrada audio.
- En la copia desde un CD audio, se producirán espacios en silencio incluso entre las pistas que suene continuas en el CD.

### Copia del contenido de tarjetas SD y unidades USB flash

Esta unidad solo puede hacer una copia desde CD y radio DAB/FM. No es posible hacer una copia de CDs de datos, tarjetas SD, unidades USB flash, dispositivos Bluetooth o de la entrada AUX.

### Duplicación en un soporte protegido contra la grabación

En la pantalla inicial aparecerá el mensaje **Can not DUB** y la duplicación no se pondrá en marcha. Pulse el botón **CLEAR** o **STOP** para volver a la pantalla anterior.

### Duplicación en un soporte sin suficiente espacio libre

En la pantalla inicial aparecerá **Media Full** y no podrá iniciar la duplicación. Pulse el botón **CLEAR** o **STOP** para volver a la pantalla anterior. Además, si el destino de la duplicación se queda sin memoria durante la duplicación, en la pantalla inicial aparecerá **Media Full** y la duplicación se detendrá. Pulse el botón **CLEAR** o **STOP** para volver a la pantalla anterior.

## Procesos de la duplicación

1. Cargue el CD audio o sintonice la frecuencia de radio que quiera duplicar.
2. Elija el soporte sobre el que vaya a copiar como la fuente activa (**CD**, **DAB** o **FM**). (vea "Selección de la fuente de reproducción" en pág. 106)
3. Con la unidad parada, pulse el botón **0 [DUB]** de la unidad principal con el modo secundario activado (**SHIFT** iluminado) o pulse el botón **DUB** del control remoto para activar el modo de duplicación.

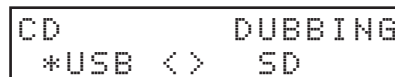

CD DUBBING  
\*USB <> SD

4. Gire el dial **MULTI JOG** de la unidad principal o use los botones **◀◀/▶▶** [**</>**] del control remoto para elegir el destino de la duplicación (**USB** o **SD**).

### NOTA

Esta unidad no puede hacer una duplicación simultánea en una tarjeta SD y una unidad USB flash.

5. Pulse de nuevo el botón **0 [DUB]** de la unidad principal o el botón **DUB** del control remoto para poner en marcha la duplicación.

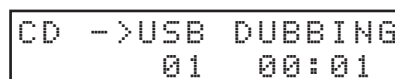

CD ->USB DUBBING  
01 00:01

### NOTA

- Si el soporte de destino de la duplicación está protegido contra la grabación, aparecerá el mensaje **Write Protected**. Pulse el botón **CLEAR** de la unidad principal o del control remoto para que desaparezca el mensaje y volver a la pantalla inicial.
  - Si el soporte de destino de la duplicación no tiene suficiente espacio disponible, aparecerá el mensaje **Media Full**. Pulse el botón **CLEAR** de la unidad principal o del control remoto para que desaparezca el mensaje y volver a la pantalla inicial. Además, si el destino de la duplicación se queda sin espacio durante el propio proceso de copia, aparecerá el mensaje **Media Full** y la duplicación se detendrá. Pulse el botón **CLEAR** de la unidad principal o del control remoto para que desaparezca el mensaje y volver a la pantalla inicial. Pulse de nuevo el botón **0 [DUB]** de la unidad principal o el botón **DUB** del control remoto para iniciar la duplicación.
6. Para detener la duplicación, pulse el botón **STOP** de la unidad principal o el botón **■** del control remoto.

## 8 – Funciones de duplicación (copia)

Aparecerá el mensaje **Complete** y volverá a aparecer la pantalla inicial.

Si la fuente activa es **CD**, la duplicación se detendrá automáticamente una vez que haya sido copiada la última pista del CD.

### NOTA

- La información de fecha y hora para las carpetas y ficheros creados son fijas y pueden ser distintas de la fecha y hora activas dependiendo de la duplicación.
- Si el tiempo de pista transcurrido supera los "99:59" seguirá apareciendo esa indicación de tiempo en pantalla.

## Anulación de salidas analógicas durante la duplicación

La salida de señal de las tomas **ANALOG OUT (UNBALANCED) L/R** y **ANALOG OUT (BALANCED) L/R** puede ser anulada para evitar que el sonido duplicado sea emitido a los aparatos conectados durante la grabación (duplicación).

1. Elija el elemento **DUB AutoMute** en la pantalla **Menu** para acceder a la pantalla **DUB AutoMute**. (vea "Procesos operativos del menú" en pág. 102)

```
DUB AutoMute
<      OFF      >
```

2. Active o desactive esta función de anulación.  
**Opciones:** OFF (por defecto), ON
3. Confirme el ajuste y vuelva a la pantalla **Menu**.

### NOTA

Esta ajuste on/off queda memorizado incluso cuando apague la unidad.

## Tiempos de grabación durante la duplicación

En la tabla siguiente le mostramos los tiempos de grabación máximos durante la duplicación en tarjetas SD/SDHC y unidades USB flash de distintas capacidades y en base al formato de fichero.

Formato de fichero (duplicación)			Capacidad de tarjeta SD/SDHC o unidad USB flash				
			4 GB	8 GB	16 GB	32 GB	64 GB
MP3 (STEREO)	96kbps	44.1kHz	92 horas 35 minutos	Unas 185 horas	Unas 370 horas	Unas 740 horas	Unas 1481 horas
	128kbps	44.1kHz	69 horas 26 minutos	Unas 138 horas	Unas 277 horas	Unas 555 horas	Unas 1111 horas
	192kbps	44.1kHz	46 horas 17 minutos	92 horas 35 minutos	Unas 185 horas	Unas 370 horas	Unas 740 horas
	320kbps	44.1kHz	27 horas 46 minutos	55 horas 33 minutos	Unas 111 horas	Unas 222 horas	Unas 444 horas

- Los tiempos de grabación mostrados son valores teóricos. Pueden variar dependiendo de la tarjeta SD/SDHC o unidad USB flash que esté usando.
- Los tiempos de grabación mostrados indican los máximos totales para las tarjetas SD/SDHC o unidad USB flash y no tiempos de grabación continuos.

## Ajustes de formato de la duplicación

Ajuste el formato de la duplicación.

1. Elija el elemento **Dubbing Format** en la pantalla **Menu** para acceder a la pantalla **MP3 Bit rate**. (vea "Procesos operativos del menú" en pág. 102)

```
Dubbing Format
< MP3:192 kbps >
```

2. Ajuste el formato de la duplicación.  
**Opciones:** 96 kbps, 128 kbps, 192 kbps (por defecto), 320 kbps
3. Confirme el ajuste y vuelva a la pantalla **Menu**.

### NOTA

- El ajuste del formato de duplicación queda memorizado incluso cuando apague la unidad.
- Cuando la fuente activa sea **DAB/FM**, la velocidad de bits será reducida automáticamente a 192 kbps si el ajuste de formato de la duplicación es 320 kbps.

# 9 – Otras funciones

## Ajuste de la función de ahorro de energía

Cuando esta función esté activa, la unidad pasará al modo standby o de reposo en los casos siguientes.

- Si han transcurrido 30 minutos con la unidad parada o en pausa cuando la fuente activa sea CD, USB o SD.
- Si han transcurrido 30 minutos sin emparejamiento cuando la fuente activa sea BLUETOOTH.
- Si han transcurrido 8 horas cuando la fuente activa sea AUX, independientemente de si hay señal de entrada o no.

### NOTA

Si la fuente activa es DAB o FM, la unidad no pasará al modo standby incluso aunque esta función esté activa.

1. Elija el elemento **APS Setting** en la pantalla **Menu** para acceder a la pantalla **APS Setting**. (vea "Procesos operativos del menú" en pág. 102)

```
APS Setting
<      ON      >
```

2. Active o desactive la función de ahorro de energía.  
**Opciones:** OFF, ON (por defecto)
3. Confirme el ajuste y vuelva a la pantalla **Menu**.

## Ajuste de la salida analógica

Si el sonido distorsiona desde un dispositivo destino de salida al máximo nivel de salida, puede usar esta función para reducir el nivel de la salida analógica y detener la distorsión.

1. Elija el elemento **A. Out Att.** en la pantalla **Menu** para acceder a la pantalla **A. Out Att.** (vea "Procesos operativos del menú" en pág. 102)

```
A. Out Att.
<      OFF     >
```

2. Ajuste el nivel de salida analógico.  
**Opciones:** OFF (por defecto), -1dB a -18dB (en intervalos de 1dB)
3. Confirme el ajuste y vuelva a la pantalla **Menu**.

### NOTA

- Esto ajusta el nivel de salida de las tomas **ANALOG OUT (UNBALANCED) L/R**, **ANALOG OUT (BALANCED) L/R** y **PHONES**. No es posible ajustarlas de forma independiente.
- El nivel de salida analógica de la señal de entrada recibido en la toma **AUX IN** no puede ser ajustado.

## Ajuste del modo serie (con la tarjeta opcional Ethernet instalada)

Puede configurar esta unidad para permitir su control por comunicación serie usando RS-232C o una tarjeta Ethernet (opcional).

1. Elija el elemento **Serial Mode** en la pantalla **Menu** para acceder a la pantalla **Serial Mode**. (vea "Procesos operativos del menú" en pág. 102)

```
Serial Mode
< RS-232C >
```

2. Ajuste el modo serie.  
**Opciones:** RS-232C (por defecto), Ethernet
3. Confirme el ajuste y vuelva a la pantalla **Menu**.

### NOTA

El ajuste del modo serie queda memorizado incluso cuando apague la unidad.

## Uso del conector RS-232C

Puede usar el control serie a través del conector **CONTROL I/O RS-232C** (sub D de 9 puntas RS-232C standard) para usar esta unidad desde un ordenador o un dispositivo externo.

### Ajuste de la velocidad de transmisión (baudios)

1. Elija el elemento **Baud Rate** en la pantalla **Menu** para acceder a la pantalla **Baud Rate**. (vea "Procesos operativos del menú" en pág. 102)

```
Baud Rate
< 9600 bps >
```

2. Ajuste la velocidad de transmisión (velocidad de baudios).  
**Opciones:** 4800 bps, 9600 bps (por defecto), 19200 bps, 38400 bps, 57600 bps
3. Confirme el ajuste y vuelva a la pantalla **Menu**.

### NOTA

Puede descargar el protocolo de órdenes RS-232C para esta unidad desde la web global de TEAC (<http://teac-global.com/>).

## Uso de la toma AUX IN

Puede usar la toma **AUX IN** para la reproducción desde reproductores audio portátiles y otros dispositivos.

1. Conecte la toma **AUX IN** a un reproductor audio portátil u otros dispositivo.
2. Elija **AUX** como la fuente activa. (vea "Selección de la fuente de reproducción" en pág. 106)
3. Pulse el botón de reproducción en el dispositivo conectado para iniciar la reproducción.

---

### Verificación de versión de firmware

---

Puede verificar la versión del firmware del sistema usado por esta unidad.

1. Elija el elemento **Information** en la pantalla **Menu** para que aparezca una pantalla en la que podrá comprobar la versión del firmware. (vea "Procesos operativos del menú" en pág. 102)

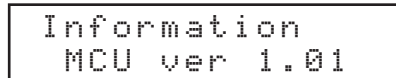

```
Information
MCU ver 1.01
```

La pantalla de confirmación de versión de firmware le muestra información sobre la versión de firmware del sistema.

2. Pulse el dial **MULTI JOG** de la unidad principal o el botón **ENTER** del control remoto para volver a la pantalla **Menu**.

---

### Restauración de los ajustes de fábrica

---

Puede restaurar los distintos ajustes que están almacenados en la memoria de seguridad de esta unidad para que vuelvan a los valores de fábrica.

Use los pasos siguientes para ejecutar esta restauración.

1. Elija el elemento **Factory Preset** en la pantalla **Menu**. (vea "Procesos operativos del menú" en pág. 102)
2. Pulse el dial **MULTI JOG** de la unidad principal o el botón **ENTER** del control remoto.  
Aparecerá un mensaje de confirmación.

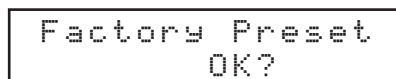

```
Factory Preset
OK?
```

#### NOTA

Para cancelar el proceso, pulse el botón **CLEAR** en la unidad principal.

3. Pulse el dial **MULTI JOG** de la unidad principal o el botón **ENTER** del control remoto para reiniciar la unidad a sus valores de fábrica.  
Una vez que haya terminado esta restauración, volverá a aparecer la pantalla **Menu**.

# 10 – Resolución de problemas

Si esta unidad no funciona correctamente, compruebe los puntos siguientes antes de solicitar una reparación.

Si el problema persiste, póngase en contacto con el comercio en el que adquirió esta unidad o con el servicio técnico oficial de TASCAM más cercano.

## La unidad no se enciende.

- Confirme que el cable de alimentación y el resto de conexiones están hechas correctamente.

## El soporte no es reconocido.

- Confirme que la tarjeta SD o unidad USB flash está cargada completa y correctamente.
- Detenga por un momento la reproducción o grabación.

## La unidad no funciona.

- Confirme que la función de bloqueo (lock) no esté activa.

## El control remoto (RC-CD400) no funciona.

- ¿Está el ajuste de recepción del control remoto en Lock?

## No es posible la reproducción.

- Si está tratando de reproducir un fichero WAV, confirme que usa una frecuencia de muestreo (44.1/48 kHz) y profundidad de bits (16 bits) admitidas por esta unidad.  
Si está tratando de reproducir un fichero MP3, confirme que usa una frecuencia de muestreo (44.1/48 kHz) y una velocidad de bits (32–320 kbps o VBR) admitidas por esta unidad.

## El CD no puede ser reproducido.

- Si está tratando de reproducir un CD de datos que contenga ficheros MP3, confirme que su velocidad de bits sea admitida por esta unidad.
- Compruebe que el disco no esté rayado o muy sucio.

## No pueden ser reproducidas todas las pistas de una tarjeta SD o unidad USB flash.

- Confirme que no esté en el modo de reproducción de carpeta.

## No es emitido ningún sonido.

- Compruebe de nuevo las conexiones con el sistema de monitorización. Verifique también el volumen del amplificador.

## Se escuchan ruidos.

- Confirme que los cables de conexión no tienen problemas de contacto.

## El control remoto (RC-CD400) no funciona.

- Confirme que hay una pila instalada en el control remoto y que no esté gastada.

## No aparece nada en la pantalla o casi no se ve.

- Compruebe que el ajuste de brillo de pantalla no esté en el valor DIM. (vea "Ajuste del brillo de la pantalla" en pág. 104)

## El sonido se corta o hay mucho ruido.

- ¿Hay dispositivos LAN inalámbricos, otros dispositivos Bluetooth, microondas o aparatos similares cerca?  
Aleje lo posible estos dispositivos al usar esta unidad.
- Trate de reducir la separación entre esta unidad y los otros dispositivos Bluetooth. Pruebe a cambiar la posición de esta unidad y de los dispositivos Bluetooth.
- El uso de apps que no sean para reproducción musical en el smartphone puede hacer que el sonido se corte. En ese caso, detenga esas apps que no sean de reproducción musical.

## No puede conectar o la comunicación se interrumpe.

- Confirme que los otros dispositivos Bluetooth están encendidos que su función Bluetooth está activa.
- Confirme que los otros dispositivos Bluetooth no estén demasiado alejados.  
¿Hay paredes u otros obstáculos entre esta unidad y los otros dispositivos Bluetooth?  
La propia carcasa de esta unidad puede interrumpir la transmisión si los otros dispositivos Bluetooth están colocados detrás.  
Pruebe a cambiar la posición de esta unidad y de los otros dispositivos Bluetooth.
- Pruebe a apagar y volver a encender esta unidad.
- Elimine el registro de emparejamiento del CD-400U de los otros dispositivos Bluetooth y pruebe a emparejar de nuevo esta unidad con ese dispositivo Bluetooth.

## No puede emparejar esta unidad con otro dispositivo.

- Compruebe que los otros dispositivos Bluetooth admiten A2DP y AVRCP.
- Confirme que los otros dispositivos Bluetooth están en un estado que permita la transmisión. Para más detalles, consulte el manual de instrucciones de ese dispositivo Bluetooth.
- Apague tanto esta unidad como los otros dispositivos Bluetooth, vuelva a encenderlos y trate de emparejarlos.
- Apague los dispositivos Bluetooth que no sean con el que está tratando de emparejar esta unidad.
- Elimine el registro de emparejamiento del CD-400U de los otros dispositivos Bluetooth y pruebe a emparejar de nuevo esta unidad con ese dispositivo Bluetooth.

## No puede recibir señal de radio o la recepción es muy pobre.

- Elija una emisora conocida.
- Si la recepción es pobre, recolóque la antena.
- Si hay una TV cerca de esta unidad, apáguela.
- Las condiciones de recepción son pobres en edificios de hormigón armado, sótanos y sitios similares. Coloque esta unidad y su antena cerca de una ventana al exterior, por ejemplo.

## Las emisiones FM stereo suenan en mono.

- Compruebe que el modo FM no está ajustado a mono.

# 11 – Especificaciones técnicas

## Soportes y formatos

### Soportes admitidos

CD, CD-R\* (solo formato CD-DA), CD-RW (12cm, ISO 9660 LEVEL 1/2/JOLIET) (los CD multisesión y los CD de texto no son admitidos)

Tarjetas SD\* (512 MB – 2 GB)

Tarjetas SDHC\* (4 GB – 32 GB)

Unidades USB flash\* (512 MB – 64 GB)

\* Los soportes deben estar formateados en FAT16/32.

### Formatos de ficheros de reproducción

CD-DA: 44.1kHz, 16 bits stereo

WAV\*: 44.1/48kHz, 16 bits

(LPCM tarjeta SD/unidad USB flash)

MP3\*: 44.1/48kHz, 32–320kbps, VBR

(MPEG1/2 Audio Layer-3, CD de datos/tarjeta SD/unidad USB flash)

AAC\*: 44.1/48kHz, 8–320kbps, VBR

(MPEG4 AAC-LC (Audio stream), DRM no admitido, tarjeta SD/unidad USB flash)

WMA\*: 44.1/48kHz, 32–320kbps, VBR (WMA ver.9 standard, DRM no admitido, CD de datos/tarjeta SD/unidad USB flash)

\* \*Las especificaciones de fichero/carpeta son:

Tamaño máximo del fichero: 2 GB

Número máximo de ficheros: 300 (incluyendo carpetas)

Número máximo de ficheros en una sola carpeta: 100

Número máximo de carpetas: 50

Número máximo de niveles de carpeta: 16

(La ruta completa, incluyendo el nombre del fichero, nunca debe superar los 260 caracteres).

### Número de canales

2 canales (stereo)

1 canal (mono)

### Formato de fichero de duplicación

MP3: 44.1kHz, 96/128/192/320 kbps

(96/128/192 kbps con sintonizador)

Tamaño máximo del fichero: 2 GB

## Entradas y salidas

### Entradas y salidas audio analógicas

#### Toma AUX IN (panel frontal)

Conector: 3.5 mm stereo mini

Nivel entrada nominal: –20 dBV (0.1 Vrms)

Nivel entrada máximo: –4 dBV (0.63 Vrms)

Impedancia de entrada: 10 k $\Omega$  o superior

#### Tomas de salida analógicas (balanceadas)

Conectores: XLR-3-32 (1: masa, 2: activo, 3: pasivo)

Nivel salida medio

+4 dBu (1.23 Vrms, ajuste de nivel de salida analógico OFF)

Nivel de salida máximo (conmutable):

+20 dBu (7.75 Vrms, ajuste de nivel de salida analógico OFF)

Impedancia de salida: 100  $\Omega$

#### Tomas de salida analógicas (no balanceadas)

Conectores: RCA

Nivel salida medio

–10 dBV (0.316 Vrms, ajuste de nivel de salida analógico OFF)

Nivel de salida máximo (conmutable):

+6 dBV (2.0 Vrms, ajuste de nivel de salida analógico OFF)

Impedancia de salida: 200  $\Omega$

#### Tomas TUNER OUTPUTS (no balanceadas)

Conectores: RCA

Nivel salida medio: –10 dBV (0.316 Vrms)

Nivel de salida máximo: +6 dBV (2.0 Vrms)

Impedancia de salida: 200  $\Omega$

#### Toma de auriculares

Conector: 6.3 mm (1/4") standard stereo

Salida máxima: 20 mW + 20 mW o superior (THD+N 0.1% o inferior, con 32  $\Omega$  de carga)

### Entrada/salida de control

#### Conector RS-232C

Sub D de 9 puntas (hembra, standard)

## Rendimiento audio

### Respuesta de frecuencia

20 Hz – 20 kHz:  $\pm 1.0$  dB (con frecuencia de muestreo de 44.1/48kHz, reproducción CD/SD/USB, JEITA)

### Distorsión

0.005% o inferior (reproducción CD/SD/USB, JEITA)

### Relación señal-ruido

95 dB o superior (reproducción CD/SD/USB, JEITA)

### Rango dinámico

90 dB o superior (reproducción CD/SD/USB, JEITA)

### Separación de canales

90 dB o superior (reproducción CD/SD/USB, JEITA)

# 11 – Especificaciones técnicas

## Bluetooth

Versión Bluetooth: 4.2

Clase de salida: 2 (unos 10m\* de distancia de transmisión sin obstáculos)

Perfiles admitidos: A2DP, AVRCP 1.0

Códecs A2DP admitidos: SBC, AAC, aptX

Protección de contenido A2DP admitida: SCMS-T

\* La distancia de transmisión es solo una estimación y puede variar dependiendo del entorno y de las condiciones de las ondas de radio.

## Sintonizador

### Rango de frecuencia

DAB: Banda III, 174 MHz – 240 MHz

FM: 87.5 MHz a 108.0 MHz

### Conector de antena

Tipo: F (hembra)

Entrada: 50 Ω, no balanceada

## Otros

### Alimentación

100-240 V, 50/60 Hz

### Consumo

20 W

### Dimensiones

482.8 × 46.5 × 296 mm (L x A x P)

### Peso

3.3 kg

### Rango de temperaturas de funcionamiento

5° – 35°C

### Ángulo máximo de instalación

30° o menos

## Esquema de dimensiones

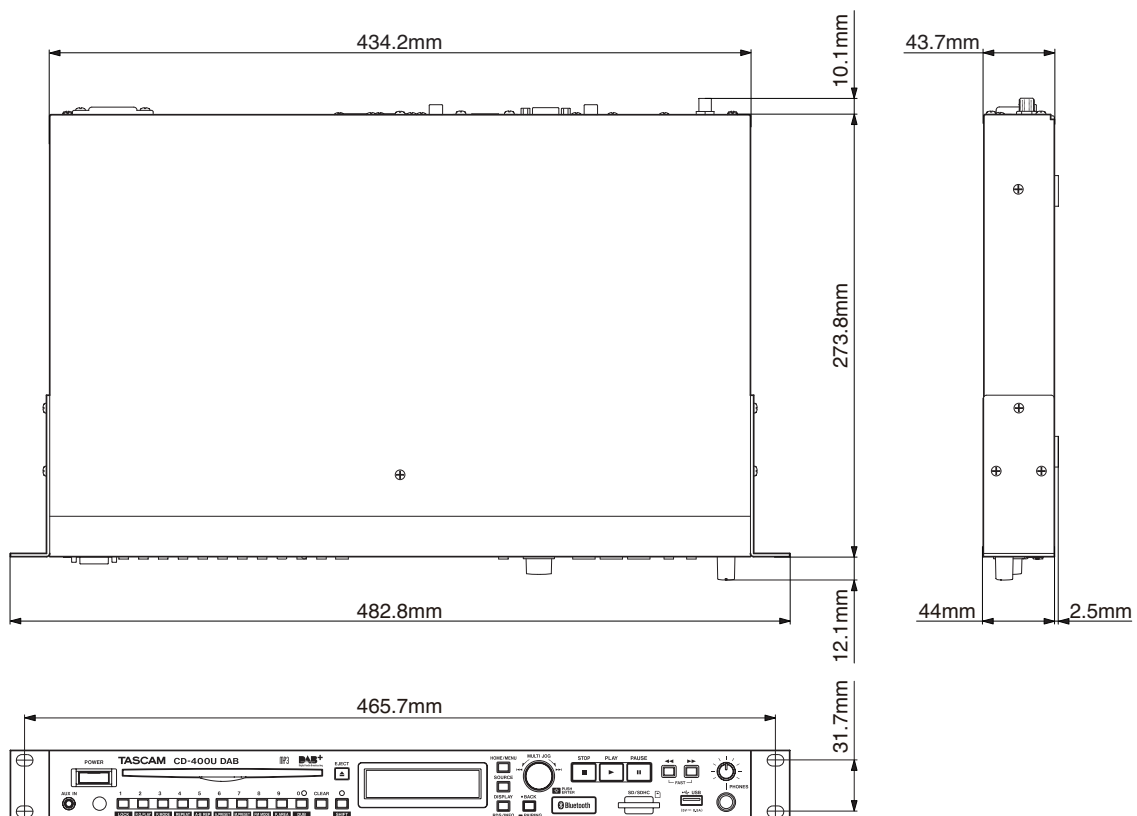

- Las ilustraciones y otras imágenes mostradas aquí pueden variar con respecto a las del aparato real.
- De cara a mejoras en el producto, tanto las especificaciones como el aspecto exterior están sujetos a cambios sin previo aviso.



# Wichtige Informationen zu Ihrer Sicherheit



Achtung! Gefahr eines Stromschlags. Öffnen Sie nicht das Gehäuse. Es befinden sich keine vom Anwender zu wartenden Teile im Gerät. Lassen Sie das Gerät nur von qualifiziertem Fachpersonal reparieren.



Dieses Symbol, ein Blitz in einem ausgefüllten Dreieck, warnt vor nicht isolierten, elektrischen Spannungen im Inneren des Geräts, die zu einem gefährlichen Stromschlag führen können.



Dieses Symbol, ein Ausrufezeichen in einem ausgefüllten Dreieck, weist auf wichtige Bedienungs- oder Sicherheitshinweise in dieser Bedienungsanleitung hin.

Bitte tragen Sie hier die Modellnummer und die Seriennummern (siehe Geräte-rückseite) ein, um sie mit Ihren Unterlagen aufzubewahren.

Modellnummer \_\_\_\_\_

Seriennummer \_\_\_\_\_

**ACHTUNG! Zum Schutz vor Brand oder Elektroschock:**  
Setzen Sie dieses Gerät niemals Regen oder erhöhter Luftfeuchtigkeit aus.

- Diese Anleitung ist Teil des Geräts. Bewahren Sie sie gut auf und geben Sie das Gerät nur mit dieser Anleitung weiter.
- Lesen Sie diese Anleitung, um das Gerät fehlerfrei nutzen zu können und sich vor eventuellen Restgefahren zu schützen.
- Beachten Sie alle Warnhinweise. Neben den hier aufgeführten allgemeinen Sicherheitshinweisen sind möglicherweise weitere Warnungen an entsprechenden Stellen dieses Handbuchs aufgeführt.
- Lassen Sie Wartungsarbeiten und Reparaturen nur von einem Tascam-Servicecenter ausführen. Bringen Sie das Gerät zu einem Tascam-Servicecenter, wenn es Regen oder Feuchtigkeit ausgesetzt war, wenn Flüssigkeit oder Fremdkörper hinein gelangt sind, wenn es heruntergefallen ist oder nicht normal funktioniert oder wenn das Netzkabel beschädigt ist. Benutzen Sie das Gerät nicht mehr, bis es repariert wurde.

## Bestimmungsgemäße Verwendung

Dieses Gerät ist für die Wiedergabe von Tonmaterial vorgesehen, das auf digitalen Datenträgern (CD, SD-Karte, USB-Sticks) gespeichert ist oder von Runfunksendern empfangen wird. Benutzen Sie das Gerät nur im nicht-industriellen Bereich und zu dem Zweck und auf die Weise, wie in dieser Anleitung beschrieben.



## WARNUNG

### Schutz vor Sach- und Personenschäden durch Stromschlag, Kurzschluss oder Brand

- Öffnen Sie nicht das Gehäuse.
- Stellen Sie das Gerät in der Nähe einer gut erreichbaren Steckdose auf. Es muss jederzeit möglich sein, den Netzstecker zu ziehen, um das Gerät vom Stromnetz zu trennen.
- Verbinden Sie das Gerät nur dann mit dem Stromnetz, wenn die Angaben auf dem Gerät mit der örtlichen Netzspannung übereinstimmen. Fragen Sie im Zweifelsfall einen Elektrofachmann.
- Wenn der mitgelieferte Netzstecker nicht in Ihre Steckdose passt, ziehen Sie einen Elektrofachmann zu Rate.
- Dieses Gerät unterliegt der Schutzklasse I. Ein solches Gerät muss mit einem dreipoligen Stecker (Schutzkontaktstecker)

mit dem Stromnetz verbunden werden. Unterbrechen Sie niemals den Schutzleiter eines solchen Netzkabels und kleben Sie niemals den Schutzkontakt eines solchen Steckers zu. Er dient Ihrer Sicherheit.

- Sorgen Sie dafür, dass das Netzkabel nicht gedehnt, gequetscht oder geknickt werden kann – insbesondere am Stecker und am Netzkabelaufgang des Geräts – und verlegen Sie es so, dass man nicht darüber stolpern kann.
- Ziehen Sie den Netzstecker bei Gewitter oder wenn Sie das Gerät längere Zeit nicht benutzen.
- Wenn das Gerät raucht oder einen ungewöhnlichen Geruch verströmt, trennen Sie es sofort vom Stromnetz, entfernen Sie die Batterien/Akkus und bringen Sie es zu einem Tascam-Servicecenter.
- Stellen Sie das Gerät immer so auf, dass es nicht nass werden kann. Setzen Sie das Gerät niemals Regen, hoher Luftfeuchte oder anderen Flüssigkeiten aus.
- Stellen Sie keine mit Flüssigkeit gefüllten Behälter (Vasen, Kaffeetassen usw.) auf das Gerät.
- Reinigen Sie das Gerät nur mit einem trockenen Tuch.

### Schutz vor Sach- und Personenschäden durch Überhitzung

- Versperren Sie niemals vorhandene Lüftungsöffnungen.
- Stellen Sie das Gerät nicht in der Nähe von Hitze abstrahlenden Geräten (Heizlüfter, Öfen, Verstärker usw.) auf.
- Stellen Sie dieses Gerät nicht an einem räumlich beengten Ort ohne Luftzirkulation auf.

### Schutz vor Sach- und Personenschäden durch falsches Zubehör

- Verwenden Sie nur Zubehör oder Zubehörtteile, die der Hersteller empfiehlt.
- Verwenden Sie nur Wagen, Ständer, Stative, Halter oder Tische, die vom Hersteller empfohlen oder mit dem Gerät verkauft werden.



### Schutz vor Hörschäden

- Denken Sie immer daran: Hohe Lautstärkepegel können schon nach kurzer Zeit Ihr Gehör schädigen.

# Wichtige Informationen zu Ihrer Sicherheit

## Schutz vor Sach- und Personenschäden durch Batterien/Akkus

In diesem Produkt kommen Batterien/Akkus zum Einsatz. Unsachgemäßer Umgang mit Batterien/Akkus kann dazu führen, dass Säure austritt, die Batterien/Akkus explodieren oder in Brand geraten oder andere Sach- und Personenschäden auftreten. Befolgen Sie immer die hier aufgeführten Vorsichtsmaßnahmen beim Umgang mit Batterien/Akkus.

- Werfen Sie Batterien/Akkus nicht ins Feuer, erhitzen Sie sie nicht und schützen Sie sie vor direkter Sonneneinstrahlung.
- Nehmen Sie Batterien/Akkus nicht auseinander. Werfen Sie Batterien/Akkus nicht ins Feuer und halten Sie sie fern von Wasser und anderen Flüssigkeiten.
- Versuchen Sie nicht, Batterien aufzuladen, die nicht wieder-aufladbar sind.
- Verwenden Sie keine andere Batterien/Akkus als angegeben. Verwenden Sie nur Batterien/Akkus des gleichen Typs. Verwenden Sie keine neue Batterien/Akkus zusammen mit alten.
- Schalten Sie das Gerät immer aus, bevor Sie Batterien/Akkus einlegen.
- Achten Sie beim Einlegen der Batterien/Akkus auf die richtige Polarität: Der Pluspol muss auf die jeweilige Plusmarkierung im Batteriefach (+) ausgerichtet sein.
- Nehmen Sie die Batterien/Akkus heraus, wenn Sie das Gerät längere Zeit nicht benutzen.
- Transportieren oder lagern Sie Batterien/Akkus nicht zusammen mit metallenen Halsketten, Haarnadeln oder ähnlichen Gegenständen aus Metall.
- Wenn Batterien/Akkus ausgelaufen sind, wischen Sie austretende Säure vorsichtig aus dem Batteriefach, bevor Sie neue Batterien/Akkus einlegen. Berühren Sie die austretende Säure keinesfalls mit bloßer Haut. Verätzungsgefahr! Batteriesäure, die in die Augen gelangt, kann zum Erblinden führen. Waschen Sie das betroffene Auge sofort mit viel sauberem Wasser aus (nicht reiben) und wenden Sie sich umgehend an einen Arzt oder ein Krankenhaus. Batteriesäure auf Haut oder Kleidung kann Verätzungen hervorrufen. Auch hier gilt: Sofort mit reichlich klarem Wasser abwaschen und umgehend einen Arzt aufsuchen.
- Wenn Sie Batterien/Akkus entsorgen, beachten Sie die Entsorgungshinweise auf den Batterien/Akkus sowie die örtlichen Gesetze und Vorschriften. Werfen Sie Batterien/Akkus niemals in den Hausmüll.

## Sicherheitshinweise für Lasergeräte

Dieses Produkt enthält in seinem Gehäuse einen Halbleiterlaser und ist als Laserprodukt der Klasse 1 eingestuft. Es arbeitet mit einem unsichtbaren Laserstrahl, der gefährlich für die Augen ist. Das Gerät verfügt über Sicherheitsvorkehrungen, die das Austreten des Laserstrahls verhindern. Diese Sicherheitsvorkehrungen dürfen nicht beschädigt werden.

### VORSICHT

- **Gehäuse nicht aufschrauben.**
- **Unsichtbare Laserstrahlung tritt aus, wenn das Gehäuse geöffnet und die Sicherheitsverriegelung überbrückt ist. Nicht dem Strahl aussetzen!**

### Laseroptik

Typ:	EP-C250L
Hersteller:	GUANGDONG EVER BRIGHT GROUP CO.,LTD
Ausgangsleistung:	>30 mW an der Objektivlinse
Wellenlänge:	792 nm +8 nm / -12 nm

## Angaben zur Umweltverträglichkeit und zur Entsorgung

### Entsorgung von Altgeräten und Batterien

Wenn ein Symbol einer durchgestrichenen Mülltonne auf einem Produkt, der Verpackung und/oder der begleitenden Dokumentation angebracht ist, unterliegt dieses Produkt den europäischen Richtlinien 2012/19/EU und/oder 2006/66/EG sowie nationalen Gesetzen zur Umsetzung dieser Richtlinien.



Richtlinien und Gesetze schreiben vor, dass Elektro- und Elektronik-Altgeräte sowie Batterien und Akkus nicht in den Hausmüll (Restmüll) gelangen dürfen. Um die fachgerechte Entsorgung, Aufbereitung und Wiederverwertung sicherzustellen, sind Sie verpflichtet, Altgeräte und entleerte Batterien/Akkus über staatlich dafür vorgesehene Stellen zu entsorgen.

Durch die ordnungsgemäße Entsorgung solcher Geräte und Batterien/Akkus leisten Sie einen Beitrag zur Einsparung wertvoller Rohstoffe und verhindern potenziell schädliche Auswirkungen auf die menschliche Gesundheit und die Umwelt, die durch falsche Abfallentsorgung entstehen können. Die Entsorgung ist für Sie kostenlos.

Enthalten Batterien/Akkus mehr als die in der Richtlinie festgelegte Menge an Blei (Pb), Quecksilber (Hg) oder Cadmium (Cd), so ist zusätzlich zur Mülltonne die entsprechende chemische Abkürzung angegeben.



Pb, Hg, Cd

Weitere Informationen zur Wertstoffsammlung und Wiederverwertung von Altgeräten und Batterien/Akkus erhalten Sie bei Ihrer Stadtverwaltung, dem für Sie zuständigen Abfallentsorgungsunternehmen oder der Verkaufsstelle, bei der Sie das Produkt erworben haben.

### Hinweis zum Stromverbrauch

Dieses Gerät verbraucht keinen Strom, wenn es mit dem Netzschalter (**POWER**) ausgeschaltet wurde.

## Informationen zur elektromagnetischen Verträglichkeit

Dieses Gerät wurde auf die Einhaltung der Grenzwerte gemäß der EMV-Richtlinie 2014/30/EU der Europäischen Gemeinschaft hin geprüft. Diese Grenzwerte gewährleisten einen angemessenen Schutz vor schädlichen Störungen in einer kommerziellen Arbeitsumgebung. Dieses Gerät erzeugt und nutzt Energie im Funkfrequenzbereich und kann solche ausstrahlen. Wenn es nicht in Übereinstimmung mit den Anweisungen der Dokumentation installiert und betrieben wird, kann es Störungen im Funk- und Rundfunkbetrieb verursachen.

Bei der Nutzung dieses Geräts im Wohnbereich sind Störungen sehr wahrscheinlich. In diesem Fall hat der Nutzer die Beseitigung solcher Störungen auf eigene Kosten zu übernehmen.

### Warnhinweis

Änderungen oder Modifikationen am Gerät, die nicht ausdrücklich von der TEAC Corporation geprüft und genehmigt worden sind, können zum Erlöschen der Betriebserlaubnis führen.

## Konformität des Bluetooth-Funksenders und Störfestigkeit

Dieses Produkt beinhaltet die Funktion eines Breitband-Senders für das 2,4-GHz-Band.

- Genutzter Frequenzbereich: 2400–2480 MHz
- Maximale Ausgangsleistung: weniger als 2,5 mW (Bluetooth-Klasse 2)

### Wichtig

- *Verwenden Sie dieses Produkt nur in dem Land, in dem Sie es erworben haben.*
  - *In anderen Ländern und Regionen gelten möglicherweise andere Voraussetzungen für den Betrieb von Funkgeräten.*
  - *In manchen Ländern kann der Betrieb von Bluetooth-Geräten Beschränkungen unterliegen.*
- *Durch Änderungen oder Modifikationen, die die TEAC Corporation nicht ausdrücklich genehmigt hat, kann die Betriebserlaubnis dieses Gerätes erlöschen.*

## Erklärung zur Strahlenbelastung

Dieses Gerät erfüllt die Anforderungen der harmonisierten europäischen Norm EN 62311 „Bewertung von elektrischen und elektronischen Einrichtungen in Bezug auf Begrenzungen der Exposition von Personen in elektromagnetischen Feldern“, hervorgegangen aus der EU-Richtlinie 2014/53/EU.



Dieses Produkt entspricht als Funkanlage den Bestimmungen der EU-Richtlinie 2014/53/EU sowie anderen Richtlinien und Verordnungen der Kommission.

Die vollständige EU-Konformitätserklärung erhalten Sie auf Anfrage unter der folgenden Internetadresse. Bitte schreiben Sie uns per E-Mail.

<https://www.tascam.eu/de/kontakt.html>

EU-Importeur: TEAC Europe GmbH  
Bahnstrasse 12, 65205 Wiesbaden-Erbenheim, Deutschland

# Inhaltsverzeichnis

<b>Wichtige Informationen zu Ihrer Sicherheit</b> .....	129
<b>Wichtige Informationen</b> .....	131
<b>1 – Einführung</b> .....	134
Hauptmerkmale .....	134
Lieferumfang .....	134
Hinweise zur Benutzung dieses Handbuchs .....	134
Ergänzende Sicherheitshinweise zur Aufstellung .....	135
Kondensation vermeiden .....	135
Stromversorgung .....	135
Das Gerät reinigen .....	135
Hinweise zu CDs .....	136
Vorsichtsmaßnahmen beim Umgang mit CDs .....	136
CDs in den Einzugschacht einlegen .....	136
Hinweise zu SD-Karten und USB-Sticks .....	136
Vorsichtsmaßnahmen beim Umgang mit SD- und USB-Speichermedien .....	136
Schreibschutz der SD-Karte .....	136
Hinweise zu Bluetooth® .....	137
Profile .....	137
Codecs .....	137
Geschützte Inhalte .....	137
Übertragungssicherheit .....	137
Die Tascam-Website nutzen .....	137
Informationen zum Markenrecht .....	137
Informationen zum Kundendienst von Tascam .....	137
<b>2 – Die Bedienelemente und ihre Funktionen</b> .....	138
Gerätefront .....	138
Geräterückseite .....	141
Die drahtlose Fernbedienung Tascam RC-CD400 im Überblick .....	141
Die Hauptseite auf dem Display .....	143
Das Menü im Überblick .....	143
Grundsätzliches zur Bedienung des Menüs .....	144
Das Menü nutzen (Beispiel) .....	144
<b>3 – Vorbereitende Schritte</b> .....	145
Kabelverbindungen herstellen .....	145
Wichtige Hinweise zur Fernbedienung .....	146
Batterien einlegen .....	146
Die Batterien ersetzen .....	146
Vorsichtsmaßnahmen beim Umgang mit Batterien .....	146
Die Fernbedienung nutzen .....	146
Das Gerät ein- und ausschalten .....	146
CDs einlegen und auswerfen .....	147
Eine CD einlegen .....	147
Eine CD auswerfen .....	147
Notauswurf .....	147
SD-Karten einlegen und entnehmen .....	147
Eine SD-Karte einlegen .....	147
Die SD-Karte entnehmen .....	147
Schreibschutz der SD-Karte .....	147
USB-Sticks anschließen und entfernen .....	148
Steuereingaben der Infrarot-Fernbedienung verhindern .....	148
Bedienfeldsperre .....	148
Die Wiedergabequelle wählen .....	148
<b>4 – Wiedergabe von CD, SD-Karte und USB-Stick</b> .....	149
Für die Wiedergabe geeignete Medien- und Dateiformate .....	149
Titel und Ordner auf Daten-CDs, SD-Karten und USB-Sticks .....	149
Wiedergabebereich .....	150
Den Wiedergabebereich festlegen .....	150
Grundlegende Wiedergabefunktionen .....	150
Einen Titel wiedergeben .....	150
Einen Titel für die Wiedergabe auswählen .....	151
Zum vorherigen oder nächsten Titel springen .....	151
Titel direkt auswählen .....	151
Ordnerwiedergabe (nur SD-Karten und USB-Sticks) .....	152
Den Wiedergabemodus wählen .....	153
Den Wiedergabemodus festlegen .....	153
Rückwärts und vorwärts suchen .....	153
Wiederholte Wiedergabe .....	154
Normale wiederholte Wiedergabe .....	154
Wiederholte Wiedergabe eines Abschnitts (A-B-Wiederholung, nur Audio-CDs) .....	154
Wiedergabebeginn bei Stromzufuhr .....	155
Letzte Wiedergabeposition merken (Resume-Funktion) .....	155
Die inkrementelle Wiedergabe nutzen .....	156
Anzeige von Laufzeit und Textinformationen .....	156
<b>5 – Bluetooth-Wiedergabe</b> .....	157
Ein Bluetooth-Gerät mit dem CD-400U DAB koppeln .....	157
Auf einem Bluetooth-Gerät gespeicherte Titel wiedergeben .....	157
Die Bluetooth-Verbindung trennen .....	157
<b>6 – Radio hören mit dem DAB-Empfänger</b> ...	158
Den DAB-Radioempfänger einrichten .....	158
DAB-Radio hören .....	158
Wählen, welche Informationen zum DAB-Sender angezeigt werden .....	158
Das DAB-Menü nutzen .....	158
Speicherplätze für DAB-Radiosender .....	159
DAB-Radiosender manuell speichern .....	159
Einen gespeicherten DAB-Sender auswählen .....	159
<b>7 – UKW-Radio hören</b> .....	160
UKW-Radiosender einstellen .....	160
Die Empfangsfrequenz ändern .....	160
Zwischen Stereo- und Mono-Empfang wechseln .....	160
UKW-Radiosender speichern .....	160
Radiosender automatisch speichern .....	160

UKW-Radiosender manuell speichern.....	160
Einen gespeicherten Sender auswählen.....	161
Die Speicherplätze für UKW-Radiosender leeren	161
Die Ausgänge des Radioempfängers wählen .....	161
RDS (Radio Data System).....	162
Nach Programmtypen suchen.....	162
Übersicht über die möglichen Programmtypen..	162
<b>8 – Kopieren</b> .....	163
Die Kopierfunktion im Überblick .....	163
Kopieren.....	163
Die Analogausgänge während des Kopierens	
stummschalten.....	164
Die Qualitätsstufe der kopierten MP3-Dateien	
festlegen .....	164
Aufnahmezeit beim Kopieren.....	164
<b>9 – Weitere Funktionen</b> .....	165
Die automatische Stromsparfunktion konfigurieren ...	165
Den analogen Ausgangspegel anpassen .....	165
Die externe Steuerung wählen (wenn die optionale	
Ethernet-Karte installiert ist).....	165
Die RS-232C-Schnittstelle nutzen .....	165
Die Übertragungsgeschwindigkeit	
(Baudrate) festlegen .....	165
Den Zusatzeingang (AUX IN) verwenden.....	166
Die Firmwareversion überprüfen.....	166
Das Gerät auf die Werkseinstellungen zurücksetzen...	166
<b>10 – Problembehebung</b> .....	167
<b>11 – Technische Daten</b> .....	169
Datenträger- und Dateiformate .....	169
Eingänge und Ausgänge.....	169
Analoge Audioeingänge und -ausgänge.....	169
Weitere Eingänge und Ausgänge .....	169
Leistungsdaten Audio.....	169
Bluetooth.....	170
Radioempfänger .....	170
Stromversorgung und sonstige Daten .....	170
Maßzeichnung .....	170

# 1 – Einführung

Vielen Dank, dass Sie sich für den Medien-Player CD-400U DAB von Tascam entschieden haben.

Bevor Sie das Gerät benutzen, lesen Sie sich dieses Handbuch bitte aufmerksam durch. Nur so ist sichergestellt, dass Sie den Player richtig bedienen und viele Jahre Freude daran haben. Bewahren Sie dieses Handbuch gut auf, und geben Sie es immer zusammen mit dem Player weiter, da es zum Gerät gehört.

Eine digitale Version des Handbuchs steht auf unserer Website zum Download bereit (<https://tascam.eu/de/downloads/>).

## Hauptmerkmale

- Wiedergabe von CD, SD-Karten und USB-Sticks
- CD-Player unterstützt CD-DA, CD-ROM, CD-R, CD-RW (nur CD-DA-Format) sowie Daten-CDs mit MP3- oder WMA-Dateien
- MP3-, AAC-, WAV- und WMA-Dateien können von SD-Karten und USB-Sticks wiedergegeben werden
- Eingebauter Bluetooth®-Empfänger für die Wiedergabe von einem Smartphone oder anderen Bluetooth-fähigen Gerät
- Eingebauter DAB/UKW-Radioempfänger mit separaten Ausgangsbuchsen
- Zusätzlicher Eingang auf der Frontplatte ermöglicht die Wiedergabe von tragbaren Musikspielern und anderen Audiogeräten
- Analoge Audioausgänge mit symmetrischen XLR-Anschlüssen und unsymmetrischen Cinchbuchsen
- Inkrementelle Wiedergabe erlaubt es, durch Drücken der Wiedergabetaste schnell an den Anfang des jeweils nächsten Titels zu springen
- Aufnahme von CDs oder Radio auf SD-Karten und USB-Sticks
- Fernsteuerung über serielle Schnittstelle (RS-232C) möglich
- Direktes Aufsuchen von Titeln auf CD/SD/USB mithilfe von Zifferntasten oder der mitgelieferten Fernbedienung
- Automatischer Wiedergabestart bei Stromzufuhr
- Bedienfeldsperre schützt bei Bedarf vor unbefugtem Zugriff oder Fehlbedienung
- Kopfhörerausgang zum Abhören
- 19-Zoll-Gehäuse mit einer Höheneinheit

## Lieferumfang

Zum Lieferumfang dieses Produkts gehören die folgenden Bestandteile:

Achten Sie beim Öffnen der Verpackung darauf, dass Sie nichts beschädigen. Bewahren Sie das Verpackungsmaterial für einen eventuellen zukünftigen Transport auf.

Sollte etwas fehlen oder auf dem Transport beschädigt worden sein, wenden Sie sich bitte an Ihren Händler.

- CD-400U DAB ..... 1
- Netzkabel, ..... 1
- Drahtlose Fernbedienung Tascam RC-CD400 ..... 1
- Batterien für Fernbedienung (Typ AAA) ..... 2
- UKW-Antenne ..... 1
- Schraubensatz für den Rackeinbau ..... 1
- Benutzerhandbuch (das vorliegende Dokument) einschließlich Garantiehinweis ..... 1

## Hinweise zur Benutzung dieses Handbuchs

In diesem Handbuch verwenden wir die folgenden Schriftbilder und Schreibweisen:

- Tasten, Buchsen und andere Bedienelemente an diesem und anderen Geräten kennzeichnen wir wie folgt mit fett gesetzten Großbuchstaben: Taste **HOME/MENU**.
- Meldungen und andere Elemente auf dem Display kennzeichnen wir durch das folgende Schriftbild: **Inc Play**.
- SD/SDHC-Karten bezeichnen wir als SD-Karten.
- Das CD-DA-Format bezeichnen wir auch als Audio-CD-Format. Folglich bezeichnen wir CDs mit Titeln in diesem Format als Audio-CDs.
- CDs, die MP3- und WAV-Dateien enthalten, bezeichnen wir als Daten-CDs.
- Die gegenwärtig ausgewählte Eingangsquelle bezeichnen wir als „aktuelle Quelle“.
- Den gegenwärtig ausgewählten Ordner bezeichnen wir als „aktuellen Ordner“.
- Computer, Mobilgeräte und andere Audiogeräte, die über Bluetooth mit dem CD-400U DAB verbunden sind, bezeichnen wir als Bluetooth-Geräte.
- Ergänzende Informationen oder wichtige Hinweise sind wie folgt gekennzeichnet:

### Tipp

*Nützliche Praxistipps.*

### Anmerkung

*Ergänzende Erklärungen und Hinweise zu besonderen Situationen.*

### Wichtig

*Besonderheiten, die bei Nichtbeachtung zu Sachschäden, Datenverlust oder unerwartetem Verhalten des Geräts führen können.*

### VORSICHT

*Wenn Sie so gekennzeichnete Hinweise nicht beachten, besteht die Gefahr von leichten bis mittelschweren Verletzungen (beispielsweise Hörschäden).*

---

## Ergänzende Sicherheitshinweise zur Aufstellung

---

- Der zulässige Betriebstemperaturbereich für diesen Recorder liegt zwischen 5 °C und 35 °C.
- Stellen Sie das Gerät nicht an den im Folgenden bezeichneten Orten auf. Andernfalls könnte sich die Klangqualität verschlechtern und/oder es könnten Fehlfunktionen auftreten.
  - Orte, die dauerhaft Erschütterungen ausgesetzt sind
  - Orte mit direkter Sonneneinstrahlung (z. B. Fenster),
  - in der Nähe von Heizgeräten oder an anderen Orten, an denen hohe Temperaturen herrschen,
  - wenn die Temperatur unter dem Gefrierpunkt liegt,
  - sehr feuchte oder schlecht belüftete Orte,
  - Orte mit hoher Staubkonzentration.
- Stellen Sie sicher, dass das Gerät horizontal aufgestellt oder installiert ist.
- Legen Sie keine Gegenstände auf das Gerät, um eine ausreichende Wärmeabfuhr zu gewährleisten.
- Stellen Sie das Gerät nicht auf einen Leistungsverstärker oder andere Geräte, die Wärme abgeben.
- Mit dem mitgelieferten Befestigungssatz können Sie das Gerät wie hier gezeigt in einem üblichen 19-Zoll-Rack befestigen. Lassen Sie ausreichend Raum (mindestens 1 HE = 45 mm) über dem Gerät frei für die Belüftung.

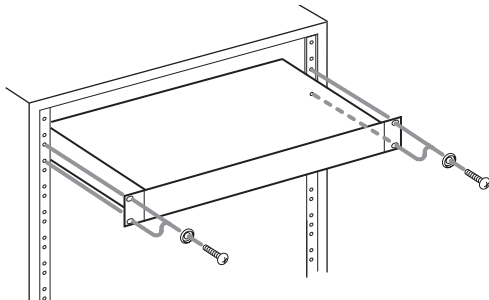

---

## Kondensation vermeiden

Wenn Sie das Gerät aus einer kalten Umgebung in eine warme Umgebung bringen, in einem schnell beheizbaren Raum einsetzen oder anderen plötzlichen Temperaturschwankungen aussetzen, besteht die Gefahr, dass sich Kondenswasser bildet.

Um dies zu vermeiden, lassen Sie das Gerät ein bis zwei Stunden stehen, bevor Sie es einschalten.

---

## Stromversorgung

---

- Verbinden Sie das beiliegende Netzkabel mit dem Anschluss **AC IN** und einer Steckdose. Achten Sie dabei auf festen Sitz des Kabels.
- Beachten Sie alle Sicherheitshinweise auf den Seiten 2–3.

---

## Das Gerät reinigen

---

Verwenden Sie zum Reinigen des Geräts ein trockenes, weiches Tuch. Verwenden Sie zum Reinigen niemals getränkte Reinigungstücher auf chemischer Basis, Verdünnern, Alkohol oder andere chemische Substanzen. Diese können die Oberfläche des Geräts angreifen oder Verfärbungen hervorrufen.

# 1 – Einführung

## Hinweise zu CDs

Der CD-400U DAB kann folgende CD-Typen wiedergeben:

- handelsübliche Audio-CDs,
- im Audio-CD-Format (CD-DA) aufgenommene CD-Rs und CD-RWs,
- Daten-CDs (CD-R/CD-RW), die MP3-Dateien enthalten.

### Wichtig

*Die Verwendung von 8-cm-CDs ist mit diesem Gerät nicht möglich. Wenn Sie eine 8-cm-CD einlegen, wird diese automatisch ausgeworfen. Wenn die CD beim Auswerfen an einer Stelle stoppt, an der sie sich nicht entnehmen lässt, Halten Sie die Taste EJECT etwas länger gedrückt.*

## Vorsichtsmaßnahmen beim Umgang mit CDs

- Führen Sie CDs immer mit der beschrifteten Seite nach oben in den Schacht ein. Nur diese eine Seite einer CD lässt sich wiedergeben.
- Um eine CD aus ihrer Box zu nehmen, drücken Sie den Halter in der Mitte herunter und heben Sie die CD vorsichtig heraus.
- Vermeiden Sie, die bespielte (unbeschriftete) Seite zu berühren. Fingerabdrücke, Fett und andere Substanzen auf der Oberfläche können Wiedergabefehler bewirken.
- Um Fingerabdrücke oder Staub von der Datenseite einer CD zu entfernen, wischen Sie vorsichtig mit einem weichen, trockenen Tuch von der Mitte zum Rand hin.
- Verschmutzungen auf CDs können die Klangqualität beeinträchtigen. Halten Sie Ihre CDs also stets sauber.
- Benutzen Sie niemals Schallplattensprays, Anti-Statik-Mittel, Benzol, Verdünnung oder andere Chemikalien zur Reinigung einer CD, da sie die empfindliche Oberfläche zerstören können. Die CD könnte dadurch unbrauchbar werden.
- Kleben Sie keine Aufkleber oder Ähnliches auf CDs. Verwenden Sie keine CDs, auf die Klebeband, Etiketten oder andere Materialien aufgeklebt waren. Verwenden Sie keine CDs, die mit Klebstoffresten von Aufklebern o. Ä. verunreinigt sind. Derartige Medien können im Mechanismus stecken bleiben oder andere Fehlfunktionen hervorrufen.
- Verwenden Sie niemals im Handel erhältliche CD-Stabilisatoren.
- Stabilisatoren beschädigen das Laufwerk und haben Fehlfunktionen zur Folge.
- Verwenden Sie keine gebrochenen CDs.
- Verwenden Sie nur kreisrunde CDs. Herzförmige, rechteckige oder sonstwie anders geformte CDs beschädigen das Laufwerk.

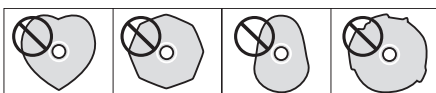

- Die Musikindustrie bringt zum Teil kopiergeschützte CDs auf den Markt, um Eigentumsrechte zu schützen. Einige dieser CDs entsprechen nicht den Spezifikationen für Audio-CDs und sind deshalb möglicherweise auf dem Gerät nicht abspielbar.

## CDs in den Einzugsschacht einlegen

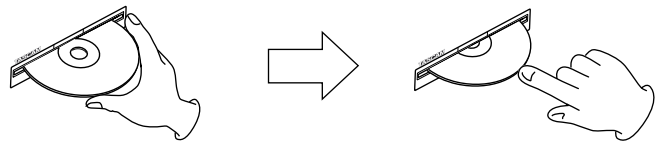

1. Führen Sie die CD wie in der Abbildung gezeigt mit der bedruckten oder beschrifteten Seite nach oben vorsichtig in den Einzugsschacht ein.
2. Schieben Sie die CD mit leichtem Druck weiter hinein, bis sie vollständig eingezogen wird.

### ■ Probleme beim Einlegen einer CD

Sollte sich eine CD beim Einlegen verkanten und nicht richtig einführen lassen, wenden Sie keinesfalls Gewalt an. Ziehen Sie die CD wieder heraus und drücken Sie die Taste **EJECT**. Versuchen Sie dann erneut, die CD einzuführen. Wenn Sie versuchen, CDs mit Gewalt einzuführen, kann das Laufwerk beschädigt werden.

## Hinweise zu SD-Karten und USB-Sticks

Der CD-400U DAB kann SD-Karten und USB-Sticks für die Wiedergabe und Aufnahme nutzen.

Eine Liste der mit dem Recorder erfolgreich getesteten Speichermedien finden Sie auf unserer Website (<https://tascam.eu/de/>). Bei Bedarf hilft Ihnen auch der Tascam-Kundendienst weiter.

## Vorsichtsmaßnahmen beim Umgang mit SD- und USB-Speichermedien

SD-Karten und USB-Sticks sind elektronische Präzisionserzeugnisse. Um Beschädigungen der Speichermedien zu vermeiden, beachten Sie bitte die folgenden Vorsichtsmaßnahmen:

- Setzen Sie sie keinen extremen Temperaturen aus.
- Halten Sie sie von Orten mit extremer Luftfeuchtigkeit fern.
- Verhindern Sie den Kontakt der Medien mit Flüssigkeiten.
- Stellen oder legen Sie keine Gegenstände darauf, und verbiegen Sie sie nicht.
- Setzen Sie die Medien keinen starken Erschütterungen aus.
- Wechseln Sie sie nicht während der Aufnahme, Wiedergabe, Datenübertragung oder eines anderen Schreib-/Lesezugriffs.
- Verwenden Sie eine Schutzhülle, wenn Sie die Speichermedien transportieren.

## Schreibschutz der SD-Karte

Um die Leistungsfähigkeit zu verbessern, nutzt der CD-400U DAB das Speichermedium auch als Zwischenspeicher. Da SD-Karten mit aktiviertem Schreibschutz nicht mit Titelinformationen beschrieben werden können, kann sich auch die Zugriffszeit beim Lesen verlängern.



## Hinweise zu Bluetooth®

Der CD-400U DAB verfügt über einen eingebauten Bluetooth-Empfänger, der es ermöglicht, das Audiosignal eines via Bluetooth sendenden Computers oder tragbaren Audiogeräts wiederzugeben.

### Wichtig

*Die Bluetooth-Funktion dieses Geräts garantiert nicht die Verbindung oder den Betrieb mit allen Bluetooth-Geräten.*

## Profile

Das Gerät unterstützt die folgenden Bluetooth-Profile:

- A2DP (Advanced Audio Distribution Profile)
- AVRCP (Audio/Video Remote Control Profile)

Um Audio über Bluetooth übertragen zu können, muss das Bluetooth-Gerät A2DP unterstützen.

Um die Wiedergabe auf dem Bluetooth-Gerät steuern zu können, muss das Bluetooth-Gerät AVRCP unterstützen.

Auch wenn Bluetooth-Geräte diese Profile unterstützen, können sich ihre Funktionen je nach Spezifikation voneinander unterscheiden.

## Codecs

Dieses Gerät unterstützt die hier aufgeführten Bluetooth-Profile. Während der Audioübertragung wählt es automatisch eine davon aus.

- SBC
- AAC
- aptX

Das Gerät wählt den geeigneten Codec entsprechend der Codec-Kompatibilität des anderen Bluetooth-Geräts und der Kommunikationsbedingungen aus.

### Anmerkung

- *Sie können den zu verwendenden Codec beispielsweise nicht durch Drücken einer Taste auswählen.*
- *Die Wiedergabe setzt mit einer leichten Verzögerung ein, nachdem Sie sie auf dem Bluetooth-Gerät gestartet haben. Dies liegt in der Bluetooth-Übertragungstechnik begründet.*

## Geschützte Inhalte

Das Gerät unterstützt beim Senden das Kopierschutzverfahren SCMS-T und ermöglicht so die Wiedergabe geschützter Inhalte.

## Übertragungssicherheit

Dieses Gerät gewährleistet die Übertragungssicherheit gemäß dem Bluetooth-Standard. Die Vertraulichkeit der Übertragung kann jedoch nicht garantiert werden.

TEAC Corporation übernimmt keine Verantwortung, falls während der Übertragung per Bluetooth ein Informationsleck auftritt.

## Die Tascam-Website nutzen

Eine digitale Version des Handbuchs steht auf unserer Website zum Download bereit:

<https://tascam.eu/de/downloads/CD-400UDAB>

## Informationen zum Markenrecht

Die folgenden Informationen werden aus rechtlichen Gründen im Originaltext wiedergegeben:

- TASCAM is a registered trademark of TEAC Corporation.
- The Bluetooth® word mark and logos are registered trademarks owned by Bluetooth SIG, Inc. and any use of such marks by TEAC Corporation is under license.
- Andere in diesem Dokument genannte Firmenbezeichnungen, Produktnamen und Logos sind als Marken bzw. eingetragenen Marken das Eigentum ihrer jeweiligen Inhaber.

Gemäß Urheberrechtsgesetz darf urheberrechtlich geschütztes Material Dritter außer für den persönlichen Genuss und ähnliche Nutzung nicht ohne die Erlaubnis der Rechteinhaber verwendet werden. Bitte nutzen Sie das Gerät entsprechend.

TEAC Corporation übernimmt keine Verantwortung für Rechtsverletzungen durch Nutzer dieses Produkts.

## Informationen zum Kundendienst von Tascam

Kunden haben nur in dem Land Anspruch auf Kundendienst und Gewährleistung, in dem sie das Produkt gekauft haben.

Um den Kundendienst von Tascam in Anspruch zu nehmen, suchen Sie auf der TEAC Global Site unter <http://teac-global.com/> nach der lokalen Niederlassung oder dem Distributor für das Land, in dem Sie das Produkt erworben haben, und wenden Sie sich an dieses Unternehmen.

Bei Anfragen geben Sie bitte die Adresse des Geschäfts oder Webshops (URL), in dem Sie das Produkt gekauft haben, und das Kaufdatum an. Darüber hinaus kann die Garantiekarte und der Kaufbeleg erforderlich sein.

# 2 – Die Bedienelemente und ihre Funktionen

## Gerätefront

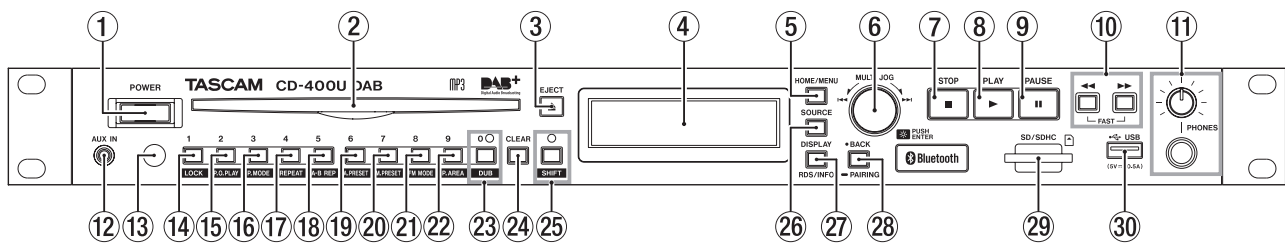

### ① Netzschalter (POWER)

Hiermit schalten Sie das Gerät ein oder aus.

#### VORSICHT

Regeln Sie die Lautstärke angeschlossener Geräte herunter, bevor Sie den CD-400U DAB einschalten. Andernfalls kann es zu plötzlichen, sehr lauten Geräuschen kommen, die Ihr Gehör oder Ihre Geräte schädigen.

#### Wichtig

Drücken Sie auf diesen Schalter keinesfalls während eines Schreib- oder Lesevorgangs (also während dem Kopieren, der Wiedergabe oder eines sonstigen Zugriffs auf ein SD- oder USB-Speichermedium). Andernfalls könnte beispielsweise ein Kopiervorgang fehlschlagen oder es könnten kopierte Daten verlorengehen.

### ② CD-Einzugsschacht

Legen Sie hier eine CD ein. Führen Sie sie so weit ein, bis sie automatisch eingezogen wird.

### ③ Taste EJECT

Mit dieser Taste werfen Sie die eingelegte CD aus. (Siehe „Informationen zum Markenrecht“ auf Seite 137.)

Halten Sie diese Taste mindestens 10 Sekunden lang gedrückt, um das Auswerfen der CD zu erzwingen. (Siehe „Notauswurf“ auf Seite 147.)

### ④ Das Display

Hier werden verschiedene Informationen angezeigt.

### ⑤ Taste HOME/MENU

- Wenn die Hauptseite auf dem Display angezeigt wird, rufen Sie hiermit das Menü auf. (Siehe „Das Menü im Überblick“ auf Seite 143.) (Siehe „Grundsätzliches zur Bedienung des Menüs“ auf Seite 144.)
- Vom Menü selbst kehren Sie mit dieser Taste zur Hauptseite zurück.

### ⑥ MULTI JOG-Rad

Sie können dieses Rad nicht nur drehen, sondern auch wie eine Taste drücken.

Funktionen als Rad

- Wenn die aktuelle Quelle CD, SD oder USB ist und als Wiedergabebereich ALL ausgewählt ist: Drehen Sie das Rad, um zum vorherigen/nächsten Titel zu springen. (Siehe „Zum vorherigen oder nächsten Titel springen“ auf Seite 151.)
- Wenn die aktuelle Quelle SD oder USB ist und die Ordnerwiedergabe aktiviert ist (Symbol wird angezeigt): Drehen Sie das Rad, um durch Titel und Ordner zu navigieren. (Siehe „Ordnerwiedergabe (nur SD-Karten und USB-Sticks)“ auf Seite 152.)

- Wenn die aktuelle Quelle FM ist: Drehen Sie das **MULTI JOG**-Rad, um die Empfangsfrequenz zu ändern. (Siehe „UKW-Radiosender einstellen“ auf Seite 160.)
- Wenn die aktuelle Quelle DAB ist: Drücken Sie auf das Rad, um den automatischen Sendersuchlauf zu starten. (siehe „DAB-Radio hören“ auf Seite 158.)
- Wenn die aktuelle Quelle DAB oder FM ist und Speicherplätze angezeigt werden: Drehen Sie das Rad, um zum vorherigen oder nächsten Speicherplatz für Radiosender zu gelangen. (siehe „UKW-Radiosender speichern“ auf Seite 160.)
- Innerhalb des Menüs können Sie durch Drehen des Rads Einstellungen auswählen und Werte ändern. (Siehe „Grundsätzliches zur Bedienung des Menüs“ auf Seite 144.)
- Indem Sie die **SHIFT**-Taste gedrückt halten und gleichzeitig das Rad drehen, können Sie die Helligkeit des Displays anpassen. (Siehe „Die Displayhelligkeit anpassen“ auf Seite 147.)

Funktion als Taste

- In Menüs bestätigen Sie durch Drücken auf das Rad eine Auswahl oder Einstellung.

### ⑦ Taste STOP

- Hiermit stoppen Sie die Wiedergabe.
- Wenn die inkrementelle Wiedergabe aktiviert ist, sucht das Gerät beim Drücken dieser Taste den Anfang des nachfolgenden Titels auf und schaltet dort auf Pause. (Siehe „Die inkrementelle Wiedergabe nutzen“ auf Seite 156.)

- Wenn die aktuelle Quelle DAB oder FM ist, wechseln Sie mit dieser Taste zwischen Frequenzwahl und Wahl eines Speicherplatzes. (Siehe „Die Empfangsfrequenz ändern“ auf Seite 160.)

- Tippen Sie während des Kopierens auf diese Taste, um die Aufnahme zu beenden. (Siehe „Kopieren“ auf Seite 163.)

### ⑧ Taste PLAY

- Hiermit starten Sie bei gestopptem Audiotransport oder aus der Wiedergabebereitschaft heraus die Wiedergabe.
- Wenn die inkrementelle Wiedergabe aktiviert ist, drücken Sie diese Taste während der Wiedergabe, um die Wiedergabe des nachfolgenden Titel zu starten. (Siehe „Die inkrementelle Wiedergabe nutzen“ auf Seite 156.)

### ⑨ Taste PAUSE

Drücken Sie die Taste, um das Gerät in Wiedergabebereitschaft zu versetzen (bei gestopptem Audiotransport oder während der Wiedergabe).

## 2 – Die Bedienelemente und ihre Funktionen

### 10 Tasten ◀/▶ [FAST]

- Halten Sie die entsprechende Taste gedrückt, um das Audiomaterial rückwärts/vorwärts zu durchsuchen. (Siehe „Rückwärts und vorwärts suchen“ auf Seite 153.)
- Wenn die aktuelle Quelle CD, USB oder SD ist, halten Sie zusätzlich die jeweils andere -Taste gedrückt, um mit hoher Geschwindigkeit zu suchen. (Siehe „Rückwärts und vorwärts suchen“ auf Seite 153.)
- Wenn die aktuelle Quelle FM ist, suchen Sie mit dieser Taste automatisch nach dem vorherigen/nächsten Sender. (Siehe „Die Empfangsfrequenz ändern“ auf Seite 160.)
- Wenn die aktuelle Quelle DAB ist: Drücken Sie auf das Rad, um den automatischen Sendersuchlauf zu starten.

### 11 Buchse und Regler PHONES (Kopfhöreranschluss)

An diese Stereoklinkenbuchse können Sie Ihren Kopfhörer anschließen. Um Kopfhörer mit Miniklinkenstecker anzuschließen, verwenden Sie einen geeigneten Adapter. Mit dem Regler passen Sie den Pegel des Kopfhörersignals an.

Der analoge Ausgangspegel lässt sich im Menü unter *A. Out Att.* um bis zu 18 dB absenken (in 1-dB-Schritten). Diese Einstellung wirkt sich auch auf den Kopfhörerausgang aus. (Siehe „Den analogen Ausgangspegel anpassen“ auf Seite 165.)

#### VORSICHT

*Bevor Sie einen Kopfhörer anschließen, regeln Sie den Pegel vollständig herunter. Andernfalls kann es zu plötzlichen, sehr lauten Geräuschen kommen, die Ihr Gehör oder Ihre Geräte schädigen.*

### 12 Anschlussbuchse AUX IN

Diese Stereo-Miniklinkenbuchse ist ein zusätzlicher Line-Eingang. Nutzen Sie sie, um tragbare Musikspieler oder andere externe Audiogeräte anzuschließen. (Siehe „Den Zusatzeingang (AUX IN) verwenden“ auf Seite 166.)

#### VORSICHT

- *Bevor Sie ein externes Audiogerät mit der Buchse AUX IN verbinden, senken Sie den Pegel an diesem Gerät vollständig ab. Andernfalls kann es zu plötzlichen, sehr lauten Geräuschen kommen, die Ihr Gehör oder Ihre Geräte schädigen.*
- *Bevor Sie ein Gerät mit der AUX IN-Buchse verbinden, wählen Sie als Wiedergabequelle CD oder Bluetooth (nicht AUX), oder schalten Sie den CD-400U DAB aus.*

### 13 Empfangssensor für die Fernbedienung

Dieser Sensor empfängt die Steuersignale der drahtlosen Fernbedienung RC-CD400. Richten Sie die Fernbedienung bei Gebrauch auf diesen Sensor aus.

### 14 Taste 1 [LOCK]

- Wenn die aktuelle Quelle CD, SD oder USB ist und als Wiedergabebereich ALL ausgewählt ist, geben Sie mit dieser Taste die Ziffer 1 für die Titelauswahl ein. (Siehe „Titel direkt auswählen“ auf Seite 151.)
- Wenn die aktuelle Quelle DAB oder FM ist, rufen Sie mit dieser Taste einen gespeicherten Sender auf.
- Im Umschaltmodus (SHIFT-Lämpchen leuchtet) schalten Sie mit dieser Taste die Bedienfeldsperre ein oder aus. (Siehe „Bedienfeldsperre“ auf Seite 148.)

#### Anmerkung

- *Mit den Zifferntasten auf dem Gerät (1 [LOCK] – 0 [DUB]) können Sie Titel direkt auswählen. Für Audio-CDs können Sie auf diese Weise bis zu zwei Stellen, für Daten-CDs bis zu drei Stellen eingeben. (Siehe „Titel direkt auswählen“ auf Seite 151.)*
- *Im Umschaltmodus (SHIFT-Lämpchen leuchtet) greifen Sie mit den Zifferntasten auf die jeweilige Funktion zu, die in weißer Schrift unterhalb der Taste angegeben ist.*

### 15 Taste 2 [P.O.PLAY]

- Wenn die aktuelle Quelle CD, SD oder USB ist und als Wiedergabebereich ALL ausgewählt ist, geben Sie mit dieser Taste die Ziffer 2 für die Titelauswahl ein. (Siehe „Titel direkt auswählen“ auf Seite 151.)
- Wenn die aktuelle Quelle DAB oder FM ist, rufen Sie mit diesen Tasten einen gespeicherten Sender auf.
- Im Umschaltmodus (SHIFT-Lämpchen leuchtet) schalten Sie mit dieser Taste die Funktion „Wiedergabebeginn bei Stromzufuhr“ ein oder aus. (Siehe „Wiedergabebeginn bei Stromzufuhr“ auf Seite 155.)

### 16 Taste 3 [P.MODE]

- Wenn die aktuelle Quelle CD, SD oder USB ist und als Wiedergabebereich ALL ausgewählt ist, geben Sie mit dieser Taste die Ziffer 3 für die Titelauswahl ein. (Siehe „Titel direkt auswählen“ auf Seite 151.)
- Wenn die aktuelle Quelle DAB oder FM ist, rufen Sie mit diesen Tasten einen gespeicherten Sender auf.
- Im Umschaltmodus (SHIFT-Lämpchen leuchtet) wechseln Sie mit dieser Taste zwischen den verschiedenen Wiedergabemodi (normal, einzeln, zufällig). Dazu muss CD, SD oder USB als aktuelle Quelle ausgewählt sein. (Siehe „Den Wiedergabemodus wählen“ auf Seite 153.)

### 17 Taste 4 [REPEAT]

- Wenn die aktuelle Quelle CD, SD oder USB ist und als Wiedergabebereich ALL ausgewählt ist, geben Sie mit dieser Taste die Ziffer 4 für die Titelauswahl ein. (Siehe „Titel direkt auswählen“ auf Seite 151.)
- Wenn die aktuelle Quelle DAB oder FM ist, rufen Sie mit dieser Taste einen gespeicherten Sender auf.
- Im Umschaltmodus (SHIFT-Lämpchen leuchtet) schalten Sie mit dieser Taste die wiederholte Wiedergabe ein oder aus. Dazu muss CD, SD oder USB als aktuelle Quelle ausgewählt sein. (Siehe „Normale wiederholte Wiedergabe“ auf Seite 154.)

### 18 Taste 5 [A-B REP]

- Wenn die aktuelle Quelle CD, SD oder USB ist und als Wiedergabebereich ALL ausgewählt ist, geben Sie mit dieser Taste die Ziffer 5 für die Titelauswahl ein. (Siehe „Titel direkt auswählen“ auf Seite 151.)
- Wenn die aktuelle Quelle DAB oder FM ist, rufen Sie mit diesen Tasten einen gespeicherten Sender auf.
- Im Umschaltmodus (SHIFT-Lämpchen leuchtet) setzen Sie mit dieser Taste den Anfangs- und den Endpunkt für die wiederholte Wiedergabe eines Abschnitts. Dazu muss CD, SD oder USB als aktuelle Quelle ausgewählt sein. (Siehe „Wiederholte Wiedergabe eines Abschnitts (A-B-Wiederholung, nur Audio-CDs)“ auf Seite 154.)
- Wenn die aktuelle Quelle FM ist, starten Sie mit dieser Taste im Umschaltmodus die Suche nach RDS-Programmtypen. (Siehe „Nach Programmtypen suchen“ auf Seite 162.)

## 2 – Die Bedienelemente und ihre Funktionen

### 19 Taste 6 [A.PRESET]

- Wenn die aktuelle Quelle **CD**, **SD** oder **USB** ist und als Wiedergabebereich **ALL** ausgewählt ist, geben Sie mit dieser Taste die Ziffer 6 für die Titelauswahl ein. (Siehe „Titel direkt auswählen“ auf Seite 151.)
- Wenn die aktuelle Quelle **DAB** oder **FM** ist, rufen Sie mit diesen Tasten einen gespeicherten Sender auf.
- Im Umschaltmodus (**SHIFT**-Lämpchen leuchtet) starten Sie mit dieser Taste den automatischen Sendersuchlauf, der die Speicherplätze mit gefundenen Sendern füllt. Dazu muss **DAB** oder **FM** als aktuelle Quelle ausgewählt sein. (Siehe „Radiosender automatisch speichern“ auf Seite 160.)

### 20 Taste 7 [M.PRESET]

- Wenn die aktuelle Quelle **CD**, **SD** oder **USB** ist und als Wiedergabebereich **ALL** ausgewählt ist, geben Sie mit dieser Taste die Ziffer 7 für die Titelauswahl ein. (Siehe „Titel direkt auswählen“ auf Seite 151.)
- Wenn die aktuelle Quelle **DAB** oder **FM** ist, rufen Sie mit diesen Tasten einen gespeicherten Sender auf.
- Im Umschaltmodus (**SHIFT**-Lämpchen leuchtet) können Sie mit dieser Taste einen Radiosender manuell speichern. Dazu muss **DAB** oder **FM** als aktuelle Quelle ausgewählt sein. (Siehe „UKW-Radiosender manuell speichern“ auf Seite 160.)

### 21 Taste 8 [FM MODE]

- Wenn die aktuelle Quelle **CD**, **SD** oder **USB** ist und als Wiedergabebereich **ALL** ausgewählt ist, geben Sie mit dieser Taste die Ziffer 8 für die Titelauswahl ein. (Siehe „Titel direkt auswählen“ auf Seite 151.)
- Wenn die aktuelle Quelle **DAB** oder **FM** ist, rufen Sie mit dieser Taste einen gespeicherten Sender auf.
- Im Umschaltmodus (**SHIFT**-Lämpchen leuchtet) können Sie mit dieser Taste zwischen Mono- und Stereo-Empfang von UKW-Sendern wechseln. Dazu muss **FM** als aktuelle Quelle ausgewählt sein. (Siehe „Zwischen Stereo- und Mono-Empfang wechseln“ auf Seite 160.)

### 22 Taste 9 [P.AREA]

- Wenn die aktuelle Quelle **CD**, **SD** oder **USB** ist und als Wiedergabebereich **ALL** ausgewählt ist, geben Sie mit dieser Taste die Ziffer 9 für die Titelauswahl ein. (Siehe „Titel direkt auswählen“ auf Seite 151.)
- Wenn die aktuelle Quelle **DAB** oder **FM** ist, rufen Sie mit diesen Tasten einen gespeicherten Sender auf.
- Im Umschaltmodus (**SHIFT**-Lämpchen leuchtet) können Sie mit dieser Taste den Wiedergabebereich festlegen. Dazu muss **SD** oder **USB** als aktuelle Quelle ausgewählt sein. (Siehe „Den Wiedergabebereich festlegen“ auf Seite 150.)

### 23 Taste 0 [DUB] mit Lämpchen

- Wenn die aktuelle Quelle **CD**, **SD** oder **USB** ist und als Wiedergabebereich **ALL** ausgewählt ist, geben Sie mit dieser Taste die Ziffer 0 für die Titelauswahl ein. (Siehe „Titel direkt auswählen“ auf Seite 151.)
- Wenn die aktuelle Quelle **DAB** oder **FM** ist, rufen Sie mit diesen Tasten einen gespeicherten Sender auf.
- Im Umschaltmodus (**SHIFT**-Lämpchen leuchtet) können Sie mit dieser Taste die Kopierfunktion aktivieren. Dazu muss **CD**, **DAB** oder **FM** als aktuelle Quelle ausgewählt sein. Wenn **CD** gewählt ist, muss zudem die Wiedergabe gestoppt sein. Wenn die Kopierfunktion aktiviert ist,

leuchtet das Lämpchen. Sie können auf eine SD-Karte oder einen USB-Stick kopieren. (Siehe „Kopieren“ auf Seite 163.)

### 24 Taste CLEAR

- Wenn die aktuelle Quelle **CD**, **SD** oder **USB** ist, entfernen Sie hiermit eine mit den Zifferntasten eingegebene Zahl.
- Nutzen Sie sie außerdem, um eine Warnmeldung zu schließen, die auf der Startseite angezeigt wird.
- Wenn die aktuelle Quelle **FM** ist, halten Sie diese Taste gedrückt, um alle gespeicherten UKW-Sender zu entfernen. (Siehe „Die Speicherplätze für UKW-Radiosender leeren“ auf Seite 161.)

### 25 SHIFT-Taste mit Lämpchen

Drücken Sie diese Taste, um den Umschaltmodus zu aktivieren (das Lämpchen leuchtet). Im Umschaltmodus können Sie auf die Alternativfunktionen anderer Tasten zugreifen. (Die Alternativfunktionen sind unterhalb der betreffenden Bedienelemente in weißer Schrift auf blauem Grund angegeben.)

Um den Umschaltmodus zu deaktivieren (**SHIFT**-Lämpchen leuchtet nicht), drücken Sie die Taste **SHIFT** noch einmal.

### 26 Taste SOURCE

Mit dieser Taste wählen Sie die aktuelle Quelle für die Wiedergabe aus. (Siehe „Die Wiedergabequelle wählen“ auf Seite 148.)

### 27 Taste DISPLAY/RDS/INFO

- Während der Wiedergabe können Sie mit dieser Taste verschiedene Informationen anzeigen. (Siehe „Anzeige von Laufzeit und Textinformationen“ auf Seite 156.)
- Wenn die aktuelle Quelle **FM** ist, wechseln Sie mit dieser Taste in den RDS-Modus. (Siehe „RDS (Radio Data System)“ auf Seite 162.)
- Wenn die aktuelle Quelle **DAB** ist, starten Sie mit dieser Taste den automatischen Sendersuchlauf.

### 28 Taste BACK [PAIRING]

- Aus dem Menü kehren Sie mit dieser Taste zur Hauptseite zurück.
- Auf den Einstellungsseiten gelangen Sie mit dieser Taste in die übergeordnete Menüebene.
- Wenn die aktuelle Quelle **SD** oder **USB** ist und die Ordnerwiedergabe aktiviert ist (Symbol  wird angezeigt), gelangen Sie mit dieser Taste in die übergeordnete Ordnerebene. (Siehe „Wiedergabebereich“ auf Seite 150.)
- Wenn als aktuelle Quelle **BLUETOOTH** gewählt ist, halten Sie diese Taste länger gedrückt, um den Bluetooth-Kopplungsmodus zu aktivieren. Wenn eine Bluetooth-Verbindung besteht, (**Connected** wird angezeigt), erzwingen Sie mit dieser Taste das Trennen der Verbindung. (Siehe „Ein Bluetooth-Gerät mit dem CD-400U DAB koppeln“ auf Seite 157.)

### 29 SD-Kartenschacht

Legen Sie hier eine SD-Karte als Speichermedium ein. (Siehe „SD-Karten einlegen und entnehmen“ auf Seite 147.)

### 30 USB-Anschluss

Schließen Sie hier einen USB-Stick an. (Siehe „USB-Sticks anschließen und entfernen“ auf Seite 148.)

## 2 – Die Bedienelemente und ihre Funktionen

### Geräterückseite

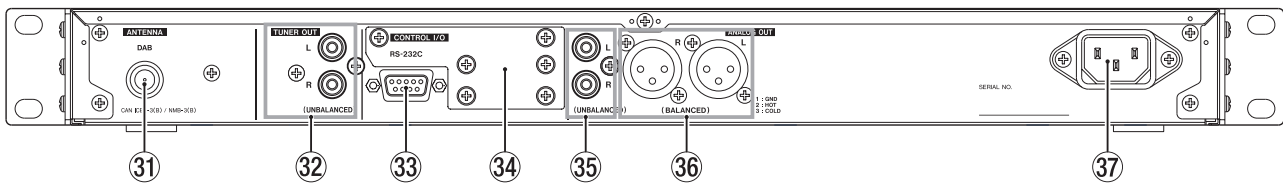

- 31 Antennenanschluss ANTENNA DAB**  
Schließen Sie hier die mitgelieferte Wurfantenne an.  
Ziehen Sie die Antenne auseinander und befestigen Sie sie beispielsweise an einem Fensterrahmen, einer Wand oder einer anderen Oberfläche, wo sie den besten Empfang ermöglicht.
- 32 Anschlüsse TUNER OUT**  
Unsymmetrisches, analoges Ausgangspaar (Cinchbuchsen) für den Radioempfänger.  
Nominaler Ausgangspegel: –10 dBV.
- 33 RS-232C-Anschluss**  
Nutzen Sie diesen 9-poligen Sub-D-Anschluss für die serielle Fernsteuerung mithilfe eines RS-232-Protokolls.  
Hier können Sie beispielsweise einen Computer oder eine Mediensteuerung anschließen. (Siehe „Die RS-232C-Schnittstelle nutzen“ auf Seite 165.)
- 34 Erweiterungssteckplatz**  
Dieser Erweiterungsschacht ist für den Einbau der Ethernet-Karte IF-100E vorgesehen (optionales Zubehör).
- 35 Anschlüsse ANALOG OUT (UNBALANCED) L/R**  
Diese Cinchbuchsen dienen als unsymmetrische Analogausgänge.  
Der nominale Ausgangspegel beträgt –10 dBV. Dieser lässt sich im Menü um bis zu 18 dB (in 1-dB-Schritten) auf –28 dBV absenken. (Siehe „Den analogen Ausgangspegel anpassen“ auf Seite 165.)
- 36 Anschlüsse ANALOG OUT (BALANCED) L/R**  
Diese XLR-Anschlüsse dienen als symmetrische Analogausgänge.  
Der nominale Ausgangspegel beträgt +4 dBu. Dieser lässt sich im Menü um bis zu 18 dB (in 1-dB-Schritten) auf –14 dBu absenken. (Siehe „Den analogen Ausgangspegel anpassen“ auf Seite 165.)
- 37 Netzkabelanschluss AC IN**  
Schließen Sie hier das beiliegende Netzkabel an.

### Die drahtlose Fernbedienung Tascam RC-CD400 im Überblick

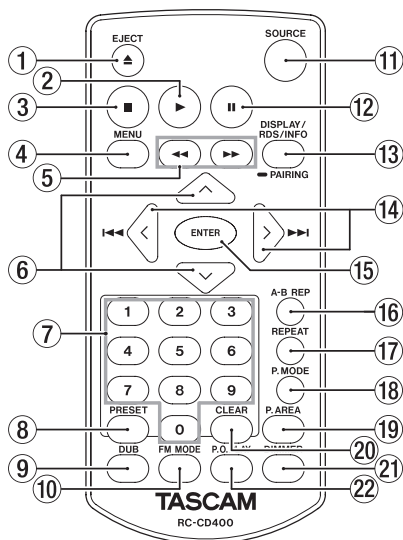

- 1 Taste EJECT**  
Diese Taste hat die gleiche Funktion wie die Taste **EJECT** auf dem Hauptgerät. (Siehe „CDs einlegen und auswerfen“ auf Seite 147.)
- 2 Taste ►**  
Diese Taste hat die gleiche Funktion wie die Taste **PLAY** auf dem Hauptgerät.
- 3 Taste ■**  
Diese Taste hat die gleiche Funktion wie die Taste **STOP** auf dem Hauptgerät.
- 4 Taste MENU**  
Diese Taste hat die gleiche Funktion wie die Taste **HOME/MENU** auf dem Hauptgerät.
- 5 Tasten ◀/▶**  
– Halten Sie die entsprechende Taste gedrückt, um das Audiomaterial rückwärts/vorwärts zu durchsuchen. (siehe „Rückwärts und vorwärts suchen“ auf Seite 153.)  
– Wenn die aktuelle Quelle **DAB** oder **FM** ist, suchen Sie mit diesen Tasten automatisch nach dem vorherigen/nächsten Sender. (siehe „Die Empfangsfrequenz ändern“ auf Seite 160.)
- 6 Tasten ^/∨**  
– Wenn die aktuelle Quelle **SD** oder **USB** ist und die Ordnerwiedergabe aktiviert ist (Symbol **■** wird angezeigt), gelangen Sie mit der Taste **^** in die übergeordnete Ordner Ebene. (Siehe „Wiedergabebereich“ auf Seite 150.)  
– Wenn die aktuelle Quelle **DAB** oder **FM** ist, rufen Sie mit diesen Tasten den vorherigen/nächsten gespeicherten Sender auf.  
– Auf den Einstellungsseiten gelangen Sie mit der Taste **^** in die übergeordnete Menüebene. Die Taste **∨** hat die gleiche Funktion wie die Taste **ENTER** auf der Fernbedienung.

## 2 – Die Bedienelemente und ihre Funktionen

### ⑦ Zifferntasten (0–9)

- Wenn die aktuelle Quelle **CD**, **SD** oder **USB** ist und als Wiedergabebereich **ALL** ausgewählt ist, geben Sie mit diesen Tasten Titelnummern ein. Für Audio-CDs können Sie auf diese Weise bis zu zwei Stellen, für Daten-CDs bis zu drei Stellen eingeben. (Siehe „Titel direkt auswählen“ auf Seite 151.)
- Wenn die aktuelle Quelle **DAB** oder **FM** ist, rufen Sie mit diesen Tasten einen gespeicherten Sender auf.

### ⑧ Taste **PRESET**

- Wenn die aktuelle Quelle **DAB** oder **FM** ist, können Sie mit dieser Taste einen Radiosender manuell speichern. (Siehe „UKW-Radiosender manuell speichern“ auf Seite 160.)
- Halten Sie die Taste länger gedrückt, um Radiosender automatisch zu speichern. Dazu muss ebenfalls **DAB** oder **FM** als aktuelle Quelle ausgewählt sein. (Siehe „Radiosender automatisch speichern“ auf Seite 160.)

### ⑨ Taste **DUB**

Bei gestopptem können Sie mit dieser Taste einen Kopiervorgang einleiten. (Siehe „Kopieren“ auf Seite 163.)

### ⑩ Taste **FM MODE**

Wenn die aktuelle Quelle **FM** ist, wechseln Sie mit dieser Taste zwischen Mono- und Stereo-Empfang von UKW-Sendern. (Siehe „Zwischen Stereo- und Mono-Empfang wechseln“ auf Seite 160.)

### ⑪ Taste **SOURCE**

Diese Taste hat die gleiche Funktion wie die Taste **SOURCE** auf dem Hauptgerät. (Siehe „Die Wiedergabequelle wählen“ auf Seite 148.)

### ⑫ Taste **II**

Diese Taste hat die gleiche Funktion wie die Taste **PAUSE** auf dem Hauptgerät.

### ⑬ Taste **DISPLAY/RDS/INFO [PAIRING]**

- Während der Wiedergabe können Sie mit dieser Taste verschiedene Informationen anzeigen. (Siehe „Anzeige von Laufzeit und Textinformationen“ auf Seite 156.)
- Wenn als aktuelle Quelle **BLUETOOTH** gewählt ist, halten Sie diese Taste länger gedrückt, um den Bluetooth-Kopplungsmodus zu aktivieren. Drücken Sie die Taste erneut, um die Bluetooth-Kopplung zu beenden. (Siehe „Ein Bluetooth-Gerät mit dem CD-400U DAB koppeln“ auf Seite 157.)
- Wenn die aktuelle Quelle **FM** ist, wechseln Sie mit dieser Taste in den RDS-Modus. (Siehe „RDS (Radio Data System)“ auf Seite 162.)
- Wenn die aktuelle Quelle **DAB** ist, starten Sie mit dieser Taste den automatischen Sendersuchlauf.

### ⑭ Tasten **◀◀/▶▶** [**</>**]

- Wenn die aktuelle Quelle **CD**, **SD** oder **USB** und als Wiedergabebereich **ALL** ausgewählt ist, springen Sie mit diesen Tasten zum vorherigen/nächsten Titel. (Siehe „Zum vorherigen oder nächsten Titel springen“ auf Seite 151.)
- Wenn die aktuelle Quelle **SD** oder **USB** ist und die Ordnerwiedergabe aktiviert ist (Symbol  wird angezeigt), navigieren Sie mit diesen Tasten durch Titel und Ordner. (Siehe „Wiedergabebereich“ auf Seite 150.)
- Wenn die aktuelle Quelle **DAB** oder **FM** ist, ändern Sie mit diesen Tasten die Radio-Empfangsfrequenz. (Siehe „UKW-Radiosender einstellen“ auf Seite 160.)
- Innerhalb des Menüs können Sie mit diesen Tasten Einstellungen auswählen und Werte ändern. (Siehe „Grundsätzliches zur Bedienung des Menüs“ auf Seite 144.)

### ⑮ Taste **ENTER**

In Menüs bestätigen Sie mit dieser Taste eine Auswahl oder Einstellung.

### ⑯ Taste **A-B REP**

- Wenn die aktuelle Quelle **CD** ist, setzen Sie mit dieser Taste den Anfangs- und den Endpunkt für die wiederholte Wiedergabe eines Abschnitts. (Siehe „Wiederholte Wiedergabe eines Abschnitts (A-B-Wiederholung, nur Audio-CDs)“ auf Seite 154.)
- Wenn die aktuelle Quelle **FM** ist, starten Sie mit dieser Taste im Umschaltmodus die Suche nach RDS-Programmtypen. (Siehe „Nach Programmtypen suchen“ auf Seite 162.)

### ⑰ Taste **REPEAT**

Mit dieser Taste schalten Sie die wiederholte Wiedergabe ein oder aus. (Siehe „Normale wiederholte Wiedergabe“ auf Seite 154.)

### ⑱ Taste **P.MODE**

Durch wiederholtes Drücken dieser Taste schalten Sie zwischen den verfügbaren Wiedergabemodi um (normal, einzeln, zufällig). (Siehe „Den Wiedergabemodus wählen“ auf Seite 153.)

### ⑲ Taste **P.AREA**

Wenn die aktuelle Quelle **SD** oder **USB** ist, legen Sie mit dieser Taste den Wiedergabebereich fest. (Siehe „Den Wiedergabebereich festlegen“ auf Seite 150.)

### ⑳ Taste **CLEAR**

Diese Taste hat die gleiche Funktion wie die Taste **CLEAR** auf dem Hauptgerät.

### ㉑ Taste **DIMMER**

Mit dieser Taste passen Sie die Helligkeit der Displaydarstellung an. (Siehe „Die Displayhelligkeit anpassen“ auf Seite 147.)

### ㉒ Taste **P.O.PLAY**

Mit dieser Taste schalten Sie die Funktion „Wiedergabebeginn bei Stromzufuhr“ ein oder aus. (Siehe „Wiedergabebeginn bei Stromzufuhr“ auf Seite 155.)

## 2 – Die Bedienelemente und ihre Funktionen

### Die Hauptseite auf dem Display

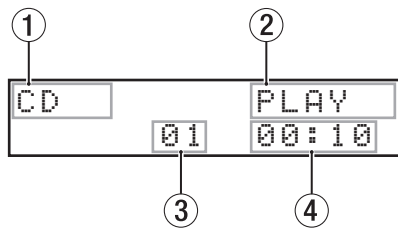

Hauptseite, wenn CD, SD oder USB ausgewählt ist

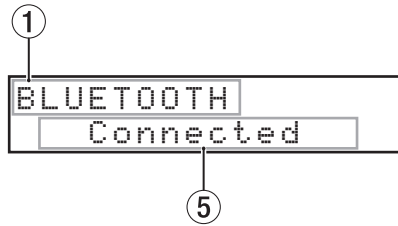

Hauptseite, wenn BLUETOOTH ausgewählt ist

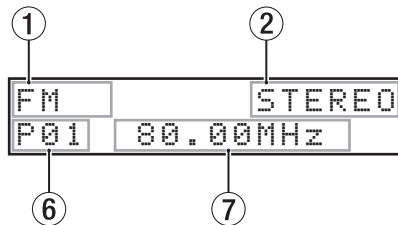

Hauptseite, wenn DAB oder FM ausgewählt ist

- ① **Aktuelle Quelle**  
Hier erscheint die Bezeichnung der gewählten Wiedergabequelle. (Siehe „Die Wiedergabequelle wählen“ auf Seite 148.)
- ② **Transportstatus / Audioformat der Wiedergabedatei**
  - Wenn die aktuelle Quelle CD ist, erscheint hier der aktuelle Transportstatus.
  - Wenn die aktuelle Quelle CD und eine Daten-CD eingelegt ist, oder wenn die aktuelle Quelle SD oder USB ist, erscheint hier das Format der Wiedergabedatei.
- ③ **Titelnummer**  
Hier erscheint die Nummer des aktuell wiedergegebenen Titels.
- ④ **Verstrichene Zeit seit Beginn des Titels**  
Hier erscheint die verstrichene Wiedergabezeit der aktuellen Datei (Stunden:Minuten:Sekunden).
- ⑤ **Verbindungsstatus**  
Hier erscheinen Statusmeldungen zu Bluetooth-Verbindungen mit anderen Geräten.
- ⑥ **Nummer des Speicherplatzes**  
Wenn die aktuelle Quelle DAB oder FM ist, erscheint hier die Nummer des jeweiligen Speicherplatzes. Wenn sie nicht angezeigt wird, drücken Sie die Taste **STOP**.
- ⑦ **Radio-Empfangsfrequenz**  
Wenn die aktuelle Quelle DAB oder FM ist, ändern Sie mit diesen Tasten die Radio-Empfangsfrequenz.

### Das Menü im Überblick

Um das Menü aufzurufen, drücken Sie Taste **HOME/MENU** am Gerät oder die Taste **MENU** auf der Fernbedienung.

Nachfolgend finden Sie eine Liste aller Menüeinträge:

Menüpunkt	Funktion	Siehe Seite
APS Setting	Automatische Stromsparfunktion ein-/ausschalten	Seite 166
DUB AutoMute	Automatische Stummschaltung der Ausgänge beim Kopieren ein-/ausschalten	Seite 37
A. Out Att.	Pegelabsenkung an den Analogausgängen	Seite 38
Resume Setting	Resume-Funktion ein-/ausschalten	Seite 28
Inc. Play	Inkrementelle Wiedergabe ein-/ausschalten	Seite 29
Serial Mode (wenn die optionale Ethernet-Karte IF-100E installiert ist)	Wahl der Steuerungsschnittstelle: RS-232C oder Ethernet	Seite 38
Baud Rate	Übertragungsgeschwindigkeit der RS-232C-Schnittstelle	Seite 38
Tuner Out Sel.	Ausgänge für den Radioempfang auswählen	Seite 161
Information	Informationen anzeigen	Seite 39
Dubbing Format	Qualitätsstufe der kopierten MP3-Dateien festlegen	Seite 37
IR Remote Lock	Infrarot-Fernbedienung aktivieren/deaktivieren	Seite 21
Network Set. (wenn die optionale Ethernet-Karte IF-100E installiert ist)	Einstellungen für die optionale Ethernet-Karte	siehe die Gebrauchsanleitung der Karte
Factory Preset	Das Gerät auf die Werkseinstellungen zurücksetzen	Seite 39

#### Anmerkung

*Sämtliche Menüeinstellungen bleiben auch nach dem Ausschalten des Geräts gespeichert.*

## 2 – Die Bedienelemente und ihre Funktionen

### Grundsätzliches zur Bedienung des Menüs

Dieser Abschnitt erklärt die grundlegende Bedienung des Menüs.

■ **Menüpunkte auswählen (auf einer Menüseite auf- und abwärts scrollen):**

Drehen Sie das **MULTI JOG**-Rad am Gerät.

Nutzen Sie die Tasten **◀◀/▶▶** auf der Fernbedienung.

■ **Eine Auswahl oder einen Dialog bestätigen:**

Drücken Sie auf das Rad am Gerät.

Drücken Sie die Taste **ENTER** auf der Fernbedienung.

■ **Ein Untermenü einer Seite aufrufen:**

Drücken Sie auf das Rad am Gerät.

Drücken Sie die Taste **ENTER** auf der Fernbedienung.

■ **Einen Menüpunkt in einem Untermenü auswählen:**

Drehen Sie das **MULTI JOG**-Rad am Gerät.

Nutzen Sie die Tasten **◀◀/▶▶** auf der Fernbedienung.

■ **Zur übergeordneten Menüebene zurückkehren:**

Drücken Sie die Taste **BACK** auf dem Gerät.

Drücken Sie die Taste **^** auf der Fernbedienung.

■ **Das Menü verlassen und zur Hauptseite zurückkehren:**

Drücken Sie die Taste **HOME/MENU** am Gerät oder die Taste **MENU** auf der Fernbedienung.

### Das Menü nutzen (Beispiel)

Anhand des folgenden Beispiels zeigen wir Ihnen, wie Sie mithilfe des Menüs den Pegel an den Analogausgängen absenken können.

1. Drücken Sie Taste **HOME/MENU** am Gerät oder die Taste **MENU** auf der Fernbedienung, um das Menü aufzurufen.

```
Menu
< APS Setting >
```

Anzeige des obersten Menüpunkts (APS Setting)

2. Drehen Sie das Rad, um den gewünschten Menüpunkt auszuwählen (Fernbedienung: Tasten **◀◀/▶▶**).

```
Menu
< A.Out Att. >
```

Menüpunkt A.Out Att ausgewählt

3. Drücken Sie auf das Rad (Fernbedienung: **ENTER**-Taste). Die aktuell gewählte Einstellung erscheint.

```
A.Out Att.
< OFF >
```

Aktuelle Einstellung für die Pegelabsenkung

4. Drehen Sie das Rad, um die gewünschte Einstellung auszuwählen (Fernbedienung: Tasten **◀◀/▶▶**).
5. Drücken Sie auf das Rad (Fernbedienung: **ENTER**-Taste), um die Auswahl zu übernehmen und zur übergeordneten Menüebene zurückzukehren.
6. Um weitere Einstellungen vorzunehmen, wiederholen Sie die Schritte 2 bis 5.
7. Drücken Sie Taste **BACK** am Gerät (Fernbedienung: Taste **^**), um zur Hauptseite zurückzukehren.



## Kabelverbindungen herstellen

Hier sehen Sie ein Beispiel, wie Sie andere Geräte an den CD-400U DAB anschließen.

### ■ Vorsichtsmaßnahmen beim Herstellen von Kabelverbindungen

- Lesen Sie die Bedienungsanleitungen der anderen Geräte sorgfältig durch und schließen Sie diese den Anweisungen entsprechend an.
- Schalten Sie möglichst immer alle Geräte aus (oder auf Standby), bevor Sie Kabelverbindungen herstellen oder trennen.
- Schließen Sie alle Geräte einschließlich des CD-400U DAB möglichst an dieselbe Netzstromleitung an. Wenn Sie eine Steckdosenleiste oder Ähnliches verwenden, achten Sie darauf, dass diese ausreichend dimensioniert ist, um Spannungsschwankungen zu minimieren.

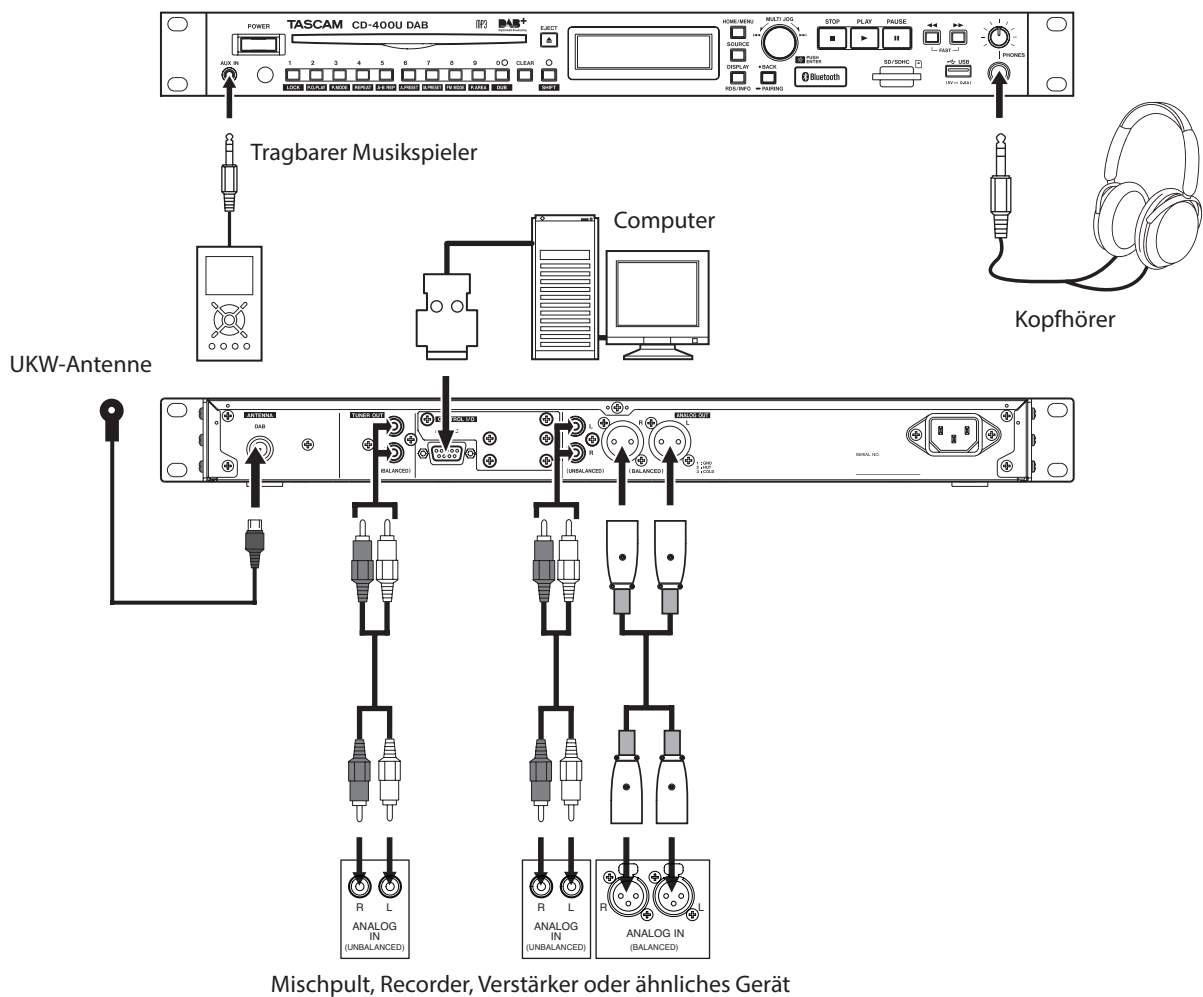

# 3 – Vorbereitende Schritte

## Wichtige Hinweise zur Fernbedienung

### Batterien einlegen

1. Öffnen Sie die Batteriefachabdeckung auf der Rückseite.
2. Legen Sie zwei Batterien des Typs AAA ein. Achten Sie auf korrekte Polarität (+ / -).
3. Schließen Sie die Batteriefachabdeckung.

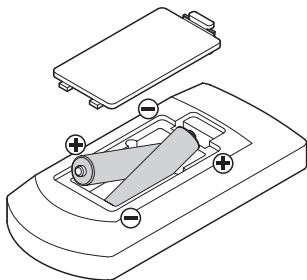

### Die Batterien ersetzen

Ersetzen Sie beide Batterien durch neue, wenn die Reichweite der Fernbedienung abnimmt oder das Gerät nicht mehr richtig auf Tasteneingaben reagiert.

### Vorsichtsmaßnahmen beim Umgang mit Batterien

Unsachgemäßer Umgang mit Batterien/Akkus kann das Austreten von Säure, Explosion der Batterien/Akkus oder andere Probleme zur Folge haben. Halten Sie sich genau an die Sicherheitshinweise zu den Batterien. (Siehe „Schutz vor Sach- und Personenschäden durch Batterien/Akkus“ auf Seite 130.)

### Die Fernbedienung nutzen

„Die drahtlose Fernbedienung Tascam RC-CD400 im Überblick“ on page 141 beschrieben.

Richten Sie die Fernbedienung im unten angegebenen Winkel auf den Empfangssensor des Recorders aus.

Empfangssensor für die Fernbedienung

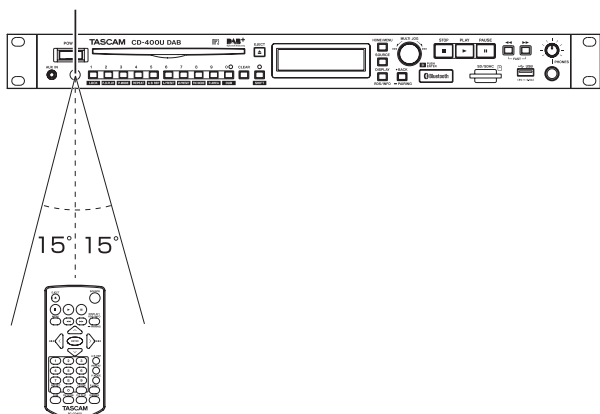

### Reichweite und Erfassungswinkel

Aus jedem Winkel innerhalb von 15° von vorne: 5 m

### Wichtig

- Bei Hindernissen innerhalb der Sichtlinie ist möglicherweise kein Empfang möglich.
- Entnehmen Sie die Batterien, wenn Sie die Fernbedienung längere Zeit nicht gebrauchen (einen Monat oder länger).
- Sollte eine Batterie ausgelaufen sein, reinigen Sie das Batteriefach bzw. die Halterung von Rückständen, bevor Sie neue Batterien einlegen.
- Falls sich weitere infrarotgesteuerte Geräte in der Umgebung befinden, kann es passieren, dass die Fernbedienung an diesen ungewollte Funktionen auslöst.

## Das Gerät ein- und ausschalten

Um den CD-400U DAB einzuschalten, drücken Sie den Netzschalter (POWER) auf der Gerätevorderseite.



Begrüßungsseite

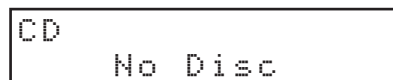

Hauptseite

Während des Startvorgangs erscheint auf dem Display kurz die oben gezeigte Begrüßungsseite. Anschließend erscheint die Hauptseite.

### Das Gerät ausschalten

Für das Ausschalten des Geräts sind keine besonderen Schritte erforderlich.

Drücken Sie den Netzschalter (POWER), um den CD-400U DAB auszuschalten.

### VORSICHT

Unterbrechen Sie die Stromzufuhr keinesfalls während eines Schreib- oder Lesevorgangs (also während der Wiedergabe oder eines sonstigen Zugriffs auf ein SD- oder USB-Speichermedium). Andernfalls könnte ein Kopiervorgang fehlschlagen und Daten könnten verlorengehen. Zudem können eventuell plötzliche laute Geräusche auftreten, die Ihr Gehör oder Ihre Abhöranlage schädigen.

## Die Displayhelligkeit anpassen

Um die Helligkeit der Displaydarstellung zu ändern, halten Sie die **SHIFT**-Taste gedrückt, und drehen Sie gleichzeitig das Rad am Gerät (Fernbedienung: Taste **DIMMER**).

Bedienung am Gerät:

Schwach ← → Mittel ← → Normal

Bedienung mit der Fernbedienung:

Normal → Mittel → Schwach → Normal ...

## CDs einlegen und auswerfen

### Eine CD einlegen

1. Führen Sie die CD mit der beschrifteten Seite nach oben in den Einzugsschacht ein.
2. Schieben Sie die CD mit leichtem Druck weiter hinein, bis sie vollständig eingezogen wird.

#### Wichtig

- Bei ausgeschaltetem Gerät ist es nicht möglich, eine CD einzulegen.
- Sollte sich eine CD beim Einlegen verkanten und nicht richtig einführen lassen, wenden Sie keinesfalls Gewalt an. Ziehen Sie die CD wieder heraus und drücken Sie die Taste **EJECT**. Versuchen Sie dann erneut, die CD einzuführen. Durch gewalttätiges Einführen kann die CD oder das Laufwerk beschädigt werden.
- Wenn Sie eine nicht abspielbare CD einlegen, oder eine CD falsch herum einlegen, wird sie automatisch wieder ausgeworfen.
- Die Verwendung von 8-cm-CDs ist mit diesem Gerät nicht möglich. Wenn Sie eine 8-cm-CD einlegen, wird diese automatisch ausgeworfen.

### Eine CD auswerfen

1. Drücken Sie die Taste **EJECT** auf dem Gerät oder der Fernbedienung.
2. Ziehen Sie die CD vollständig heraus.

#### Wichtig

Die Taste **EJECT** am Gerät und auf der Fernbedienung funktioniert nur bei eingeschaltetem Gerät.

## Notauswurf

Halten Sie die Taste **EJECT** mindestens 10 Sekunden lang gedrückt, um das Auswerfen zu erzwingen.

(Dadurch wird eine CD auch dann ausgeworfen, wenn auf der Hauptseite **No Disc** angezeigt wird.)

## SD-Karten einlegen und entnehmen

### Eine SD-Karte einlegen

Um eine SD-Karte für die Wiedergabe und als Speichermedien für Kopien zu verwenden, führen Sie sie in den Schacht auf der Gerätevorderseite ein.

#### Anmerkung

Sie können SD-Karten bei eingeschaltetem oder ausgeschaltetem Gerät einlegen.

- Achten Sie beim Einführen der Karte darauf, dass sie korrekt ausgerichtet ist.
- Die bedruckte Seite sollte nach oben und die Kontakte sollten nach hinten weisen.

### Die SD-Karte entnehmen

Halten Sie das Gerät an oder schalten Sie es aus, bevor Sie eine SD-Karte entnehmen.

#### VORSICHT

Entnehmen Sie die SD-Karte keinesfalls während des laufenden Betriebs (Wiedergabe, Kopiervorgang). Andernfalls könnte ein Kopiervorgang fehlschlagen und Daten könnten verlorengehen. Zudem können eventuell plötzliche laute Geräusche auftreten, die Ihr Gehör oder Ihre Abhöranlage schädigen.

1. Drücken Sie die Karte vorsichtig etwas hinein, worauf sie sich löst und entnommen werden kann.
2. Ziehen Sie die Karte von Hand heraus.

## Schreibschutz der SD-Karte

SD-Karten sind mit einem Schreibschutzschalter ausgestattet, mit dem ein versehentliches Überschreiben verhindert werden kann.

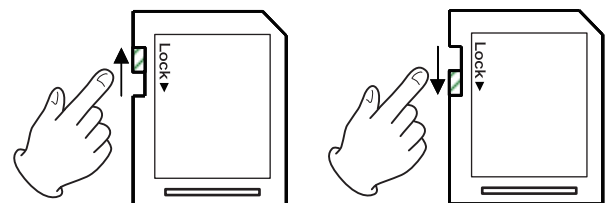

Nicht schreibgeschützt

schreibgeschützt

Wenn Sie den Schalter in die Position **LOCK** schieben, ist das Kopieren auf diese Karte nicht möglich.

Entfernen Sie den Schreibschutz, um die Kopierfunktion mit der Karte verwenden zu können.

## 3 – Vorbereitende Schritte

### USB-Sticks anschließen und entfernen

Sie können einen USB-Stick bei ein- oder ausgeschaltetem Recorder anschließen oder entfernen.

Um einen USB-Stick für die Wiedergabe und als Speichermedien für Kopien zu verwenden, stecken Sie ihn in den frontseitigen USB-Anschluss des Geräts.

Bevor Sie einen USB-Stick entfernen, halten Sie das Gerät an oder schalten Sie es aus.

#### VORSICHT

*Entfernen Sie einen USB-Stick keinesfalls während des laufenden Betriebs (Wiedergabe, Kopiervorgang). Andernfalls könnte ein Kopiervorgang fehlschlagen und Daten könnten verlorengehen. Zudem können eventuell plötzliche laute Geräusche auftreten, die Ihr Gehör oder Ihre Abhöranlage schädigen.*

### Steuereingaben der Infrarot-Fernbedienung verhindern

Um die unerwünschte Steuerung über eine (möglicherweise fremde) Fernbedienung zu verhindern, können Sie den Infrarot-Empfänger des Geräts deaktivieren. Nutzen Sie dazu den Menüpunkt `IR Remote Lock`.

Auswahlmöglichkeiten:

`Unlock` (Fernbedienung aktiviert, Standardeinstellung)

`Lock` (Fernbedienung deaktiviert)

Wenn `Lock` ausgewählt ist, erscheint auf dem Display die Meldung `IR Remote Locked`, sobald das Gerät einen Fernbedienungsbeefehl empfängt.

#### Anmerkung

*Die Einstellung bleibt auch nach dem Ausschalten des Geräts gespeichert.*

### Bedienfeldsperre

Im Umschaltmodus (**SHIFT**-Lämpchen leuchtet) können Sie mit der Taste **1 [LOCK]** die Bedienfeldsperre ein- oder ausschalten.

Wenn bei eingeschalteter Bedienfeldsperre irgendein Bedienelement (außer der Tastenkombination **SHIFT + 1 [LOCK]**) am Gerät betätigt wird, erscheint auf dem Display die Meldung `Panel Locked`.

#### Anmerkung

- Wenn das Bedienfeld gesperrt ist, empfängt das Gerät dennoch Steuerbefehle über seinen RS-232C-Anschluss und die Infrarot-Fernbedienung.

*Die Infrarot-Fernbedienung funktioniert jedoch nur, wenn sie nicht im Menü deaktiviert wurde (Menüpunkt `IR Remote Lock`).*

- Die Einstellung bleibt auch nach dem Ausschalten des Geräts gespeichert.

### Die Wiedergabequelle wählen

Drücken Sie die Taste **SELECT** auf dem Gerät oder der Fernbedienung um die Quelle auszuwählen, von welcher der CD-400U DAB wiedergeben soll.

Die aktuelle Quelle wechseln Sie in der hier gezeigten Reihenfolge:

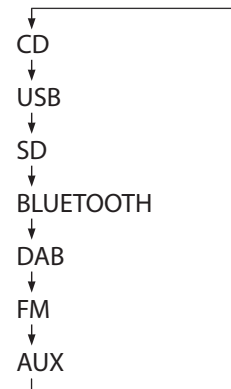

Reihenfolge bei der Wahl der aktuellen Quelle

Die aktuelle Quelle wird auf der Hauptseite in Textform angezeigt (`CD`, `USB`, `SD`, `BLUETOOTH`, `DAB`, `FM`, `AUX`).

#### Anmerkung

- Sobald Sie während der Wiedergabe oder Pause von CD auf eine beliebige andere Quelle umschalten, wird das CD-Laufwerk gestoppt.
- Genauso gilt während der Wiedergabe oder Pause: Wenn Sie von einer SD-Karte zu einem anderen Medium oder von einem USB-Stick zu einer anderen Quelle wechseln, stoppt die vorherige Quelle (Bluetooth und AUX stoppen nicht).
- Der gewählte Wiedergabemodus ändert sich beim Wechsel der aktuellen Quelle nicht.

# 4 – Wiedergabe von CD, SD-Karte und USB-Stick

In diesem Kapitel erfahren Sie, wie Sie die auf einer CD, SD-Karte oder einem USB-Stick gespeicherten Audiodateien wiedergeben.

Bei allen Anweisungen gehen wir davon aus, dass

- das Gerät eingeschaltet ist,
- ein entsprechendes Speichermedium mit mindestens einer Audiodatei eingelegt ist und
- das Medium als Wiedergabequelle ausgewählt ist. (Siehe „Die Wiedergabequelle wählen“ auf Seite 148.)

## Für die Wiedergabe geeignete Medien- und Dateiformate

Der Recorder kann Medien und Dateien mit den folgenden Formaten wiedergeben:

### ■ Audio-CDs

Handelsübliche Audio-CDs sowie CD-Rs und CD-RWs, die im Audio-CD-Format erstellt wurden

### ■ Daten-CDs

CD-ROM, CD-R, CD-RW mit MP3- oder WMA-Dateien in den Formaten ISO 9660 Level 1, Level 2 oder Joliet

### ■ SD-Karten und USB-Sticks

Neben Dateien, die er beim Kopieren selbst erstellt hat, kann der CD-400U DAB auch Dateien wiedergeben, die auf einem Computer oder anderen Gerät erzeugt wurden, sofern sie in einem der folgenden Formate vorliegen:

Für die Wiedergabe geeignete Dateiformate	Dateinamenerweiterung
AAC	.m4a, .M4A
MP3	.mp3, .MP3
WAV	.wav, .WAV
WMA	.wma, .WMA

### Anmerkung

- *Nicht abgeschlossene (finalisierte) CD-R/RWs sind für den CD-400U DAB nicht lesbar.*
- *Informationen zu Abstraten und Bitraten, die wiedergegeben werden können, finden Sie am Ende dieses Handbuchs. (Siehe „Datenträger- und Dateiformate“ auf Seite 169.)*
- *Auf dem Display können nur normale Buchstaben und Ziffern aus dem Einzelbyte-Zeichensatz dargestellt werden. Dateinamen mit japanischen, chinesischen oder anderen Zeichen aus einem Doppelbyte-Zeichensatz sind zwar abspielbar, die Zeichen werden jedoch als Sternchen (\*) auf dem Display angezeigt.*
- *MP3-Dateien erkennt das Gerät anhand der Dateinamenerweiterung „.mp3“. Versehen Sie Ihre MP3-Dateien daher stets mit der Dateinamenerweiterung „.mp3“. MP3-Dateien ohne die Erweiterung „.mp3“ kann das Gerät nicht wiedergeben. Zudem kann dieses Gerät keine Dateien mit der Erweiterung „.mp3“ wiedergeben, wenn sie nicht im MP3-Dateiformat vorliegen.*
- *WAV-Dateien erkennt das Gerät anhand der Dateinamenerweiterung „.wav“. Versehen Sie Ihre WAV-Dateien daher stets mit der Dateinamenerweiterung „.wav“. WAV-Dateien ohne die Erweiterung „.wav“ kann das Gerät nicht wiedergeben. Zudem kann dieses Gerät keine Dateien mit der Erweiterung*

*„wav“ wiedergeben, wenn sie nicht im WAV-Datenformat vorliegen.*

- *Speichermedien, die mehr als 300 Dateien oder mehr als 50 Verzeichnisse enthalten, werden möglicherweise nicht korrekt wiedergegeben.*
- *Je nach dem Zustand der CD kann die Wiedergabe springen oder nicht möglich sein.*

## Titel und Ordner auf Daten-CDs, SD-Karten und USB-Sticks

Der CD-400U DAB betrachtet alle Audiodateien auf Daten-CDs, SD-Karten und USB-Sticks als so genannte Titel (Tracks).

Die Dateien können auf den Speichermedien ähnlich wie auf einem Computer in Ordnern gespeichert sein. Dabei können Ordner auch weitere Unterordner enthalten, wodurch mehrere Ebenen entstehen.

- Es sind maximal 16 Ordner Ebenen erlaubt.
- Der vollständige Pfadname einschließlich dem Dateinamen darf maximal 260 Zeichen lang sein.

Zur besseren Verwaltung weist der CD-400U DAB den Audiodateien Titelnummern zu. Diese Titelnummern weist er der Reihe nach zu, wie aus der Abbildung unten ersichtlich.

1. **Zunächst werden die Titel innerhalb der Ordner nach ihren Dateinamen in Unicode-Reihenfolge sortiert. Ordner, einschließlich leerer Ordner und Ordner, die keine abspielbaren Dateien enthalten, werden ebenfalls in Unicode-Reihenfolge sortiert.**
2. **Abspielbaren Dateien im Stammordner werden zuerst Nummern zugewiesen.**
3. **Darauf folgen abspielbare Dateien in Unterordnern der ersten Ebene.**
4. **Wenn es eine weitere Ebene mit Unterordnern gibt, werden den darin enthaltenen abspielbaren Dateien Nummern zugewiesen. Wenn sich in der unteren Ebene keine Ordner befinden, sucht das Gerät nach Ordnern auf derselben Ebene und weist dann den Dateien in diesen Ordnern Nummern zu.**

Während der normalen Wiedergabe von SD-Karten und USB-Sticks werden Titel wie bei Audio-CDs in numerischer Reihenfolge wiedergegeben.

# 4 – Wiedergabe von CD, SD-Karte und USB-Stick

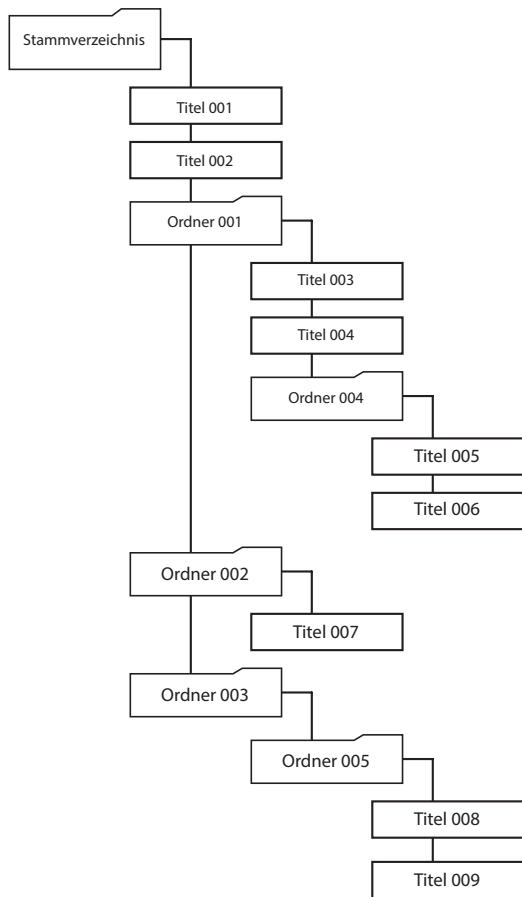

Beispiel für eine Ordnerstruktur

## Wiedergabebereich

Unter Wiedergabebereich versteht man den Bereich der Titel, die sich auf der Hauptseite für die Wiedergabe auswählen lassen.

- Bei Verwendung von CDs (Audio-CDs oder Daten-CDs mit MP3- und WMA-Dateien) umfasst der Wiedergabebereich immer die gesamte CD.
- Bei SD-Karten und USB-Sticks können Sie dagegen einen Ordner als Wiedergabebereich festlegen (Ordnerwiedergabe). Das ist hilfreich, wenn Ihre SD-Karte oder der USB-Stick sehr viele Dateien enthält.

## Den Wiedergabebereich festlegen

Um den Wiedergabebereich festzulegen, drücken Sie im Umschaltmodus (**SHIFT**-Lämpchen leuchtet) die Taste **9 [P.AREA]** (Fernbedienung: Taste **P.AREA**). Dazu muss **SD** oder **USB** als aktuelle Quelle ausgewählt sein.

Wiedergabebereich	Ordnersymbol	Bedeutung
All (Alle Titel)	Keine Anzeige	Der Wiedergabebereich umfasst alle Dateien auf dem Speichermedium.
Folder (Ordnerwiedergabe)	Wird angezeigt	Der Wiedergabebereich umfasst alle Dateien im Ordner, in dem sich die aktuelle Datei befindet.

Wenn die Ordnerwiedergabe aktiviert ist, erscheint ein Ordnersymbol (📁) rechts auf der Hauptseite des Displays.



## Grundlegende Wiedergabefunktionen

Dieser Abschnitt erklärt die grundlegenden Wiedergabefunktionen (die Wiedergabe starten, auf Wiedergabebereitschaft schalten und stoppen).

Im Folgenden gehen wir davon aus, dass Sie bereits alle nötigen Verbindungen hergestellt und ein Speichermedium mit Audio-dateien in den Recorder eingelegt und als aktuelle Quelle ausgewählt haben. Auf dem Display sollte die Hauptseite zu sehen sein.

### Einen Titel wiedergeben

Drücken Sie die Taste **PLAY** auf dem Gerät (Fernbedienung: Taste **▶**).

#### ■ Die Wiedergabe stoppen

Drücken Sie **STOP** (Fernbedienung: Taste **■**).

#### ■ Die Wiedergabe vorübergehend anhalten (Pause)

Drücken Sie **PAUSE** (Fernbedienung: Taste **⏸**).

## 4 – Wiedergabe von CD, SD-Karte und USB-Stick

### Einen Titel für die Wiedergabe auswählen

Dieser Abschnitt erklärt, wie Sie Titel auswählen, die sich auf einer CD, einer SD-Karte oder einem USB-Stick befinden, wenn als Wiedergabebereich **ALL** (alle Titel) ausgewählt ist.

Es gibt zwei Möglichkeiten, einen Titel auszuwählen: Sie können titelweise vorwärts oder rückwärts springen oder die gewünschte Titelnummer direkt eingeben.

#### Wichtig

*Wenn die aktuelle Quelle SD oder USB ist und die Ordnerwiedergabe aktiviert ist (Symbol  wird angezeigt), können Sie nicht die Zifferntasten verwenden, um einen Titel auszuwählen.*

### Zum vorherigen oder nächsten Titel springen

Drehen Sie das **MULTI JOG**-Rad in die entsprechende Richtung (Fernbedienung: Sprungtasten **◀◀**/**▶▶**).

- Um während der Wiedergabe zurück an den Anfang des Titels zu springen, drehen Sie das Rad nach links (Fernbedienung: Taste **◀◀**). Wenn Sie bereits am Anfang eines Titels sind, springen Sie mit dieser Aktion an den Anfang des vorhergehenden Titels.
- Um an den Anfang des nachfolgenden Titels zu springen, drehen Sie das Rad nach rechts (Fernbedienung: Taste **▶▶**).

Drücken Sie anschließend die Taste **PLAY** (Fernbedienung: Taste **▶**), um die Wiedergabe zu starten. Oder drücken Sie **PAUSE** (Fernbedienung: Taste **⏸**), um am Anfang des Titels auf Pause zu schalten.

#### Anmerkung

- *Es können nur Titel im aktuell gewählten Wiedergabebereich wiedergegeben werden.*
- *Auf dem Display erscheinen die Nummer des aktuellen Titels, dessen Name sowie weitere Dateiinformationen.*
- *Drehen Sie das Rad (Fernbedienung: Tasten **◀◀**/**▶▶**), um zum jeweils vorhergehenden oder nächsten Titel zu gelangen.*

### Titel direkt auswählen

Sie können die Zifferntasten auf dem Gerät oder der Fernbedienung verwenden, um einen Titel direkt auszuwählen, indem Sie seine Titelnummer eingeben.

#### 1. Geben Sie eine Titelnummer mithilfe der Zifferntasten auf dem Gerät oder der Fernbedienung ein.

Beginnen Sie die Eingabe mit der ersten Stelle (von links nach rechts, mit führenden Nullen).

- Eingabe von Titelnummern für Audio-CDs

**Geben Sie eine zweistellige Titelnummer ein.**

Beispiel: Um Titel 9 auszuwählen, geben Sie ein: **0 → 9**

- Eingabe von Titelnummern für andere Medien

Geben Sie eine dreistellige Titelnummer ein.

Beispiel 1:

Um Titel 105 auszuwählen, geben Sie ein: **1 → 0 → 5**

Beispiel 2:

Um Titel 4 auszuwählen, geben Sie ein: **0 → 0 → 4**

#### 2. Drücken Sie **PLAY** (Fernbedienung: Taste **▶**).

Der ausgewählte Titel wird wiedergegeben.

Sie können auch auf das Rad drücken (Fernbedienung: Taste **ENTER**), um die Wiedergabe zu starten.

#### 3. Wenn Sie die Eingabe einer Titelnummer abbrechen und zur vorherigen Anzeige zurückkehren wollen, drücken Sie **STOP** (Fernbedienung: Taste **■**).

#### Anmerkung

- *Wenn Sie die falsche Nummer eingegeben haben, können Sie die eingegebene Zahl mit der Taste **CLEAR** löschen.*
- *Die größte für den aktuellen Titel darstellbare Nummer ist 999. Für Titelnummern größer 999 werden Striche angezeigt (---).*
- *Im Zufallsmodus können die Zifferntasten nicht zum Auswählen von Titeln verwendet werden.*

## 4 – Wiedergabe von CD, SD-Karte und USB-Stick



### Ordnerwiedergabe (nur SD-Karten und USB-Sticks)

Wenn die aktuelle Quelle SD oder USB ist und die Ordnerwiedergabe aktiviert ist (Symbol  wird angezeigt), können Sie einen Ordner als Wiedergabebereich festlegen.

Das folgende Beispiel erklärt, wie Sie einen Titel auswählen und den Ordner, der diesen Titel enthält, zum aktuellen Ordner für die Ordnerwiedergabe machen.



1. Wählen Sie SD oder USB als aktuelle Quelle aus. (Siehe „Die Wiedergabequelle wählen“ auf Seite 148.)
2. Drücken Sie im Umschaltmodus (SHIFT-Lämpchen leuchtet) die Taste 9 [P.AREA] (Fernbedienung: Taste P.AREA), um Folder (Ordner) als Wiedergabebereich auszuwählen (Symbol  wird angezeigt).



```
USB      MP3
 001      
```



3. Drehen Sie das Rad, um einen Titel oder Ordner auszuwählen (Fernbedienung: Tasten /)

In der oberen Zeile auf der Hauptseite erscheint der Datei- oder Ordnername, und das Symbol  beginnt zu blinken.

```
USB 02.File2.mp3
 001 
```



```
USB  Folder01
 001 
```

```
USB  Folder02
 001 
```

```
USB  Folder03
 001 
```

```
USB 01.File1.mp3
 001 
```

#### Anmerkung

- Um die Auswahl an dieser Stelle abzubrechen, drücken Sie die Taste CLEAR.
- Wenn Sie einen Ordner auswählen, der keine abspielbaren Dateien enthält, erscheint die Meldung „NO FILE“. Wenn Sie zu diesem Zeitpunkt das Rad drehen (oder die Tasten / auf der Fernbedienung drücken), kann es vorkommen, dass der Name der zuvor ausgewählten Datei angezeigt wird und keine weitere Navigation möglich ist. Wenn dies passiert, drücken Sie die Taste CLEAR am Hauptgerät oder auf der Fernbedienung, um die Auswahl abzubrechen. Wählen Sie dann einen anderen Ordner aus.

4. Während das Symbol  blinkt und ein Ordner ausgewählt ist, drücken Sie auf das Rad, um eine Ordnerstufe tiefer zu gehen (Fernbedienung: Taste ENTER).

```
USB  Folder01
 001 
```



```
USB 03.File3.mp3
 001 
```

Um eine Ordnerstufe höher zu gehen, drücken Sie die Taste BACK (Fernbedienung: Taste ).

5. Sobald Sie einen Titel im gewünschten Ordner ausgewählt haben, drücken Sie auf das Rad (Fernbedienung: Taste ENTER).
6. Damit wird dieser Ordner zum aktuellen Wiedergabebereich, das Symbol  hört auf zu blinken und die Wiedergabe des Titels beginnt.

```
USB 05.File5.mp3
 001 
```



```
USB      MP3
 003      00:01 
```

#### Anmerkung



Wenn während der Ordnerwiedergabe die wiederholte oder zufällige Wiedergabe aktiviert ist, werden alle Titel des aktuellen Ordners wiederholt beziehungsweise zufällig wiedergegeben.

#### ■ Den Sprungmodus aktivieren

Wenn die Ordnerwiedergabe aktiviert ist (Symbol  wird angezeigt), halten Sie das Rad oder die Taste ENTER auf der Fernbedienung etwas länger gedrückt, um den Sprungmodus zu aktivieren.

Auf der Hauptseite erscheint ein S.

```
USB      MP3  S
 001      
```

In diesem Modus können Sie das Rad in die entsprechende Richtung drehen oder die Sprungtasten / auf der Fernbedienung nutzen, um zum vorhergehenden oder nächsten Titel derselben Ordnerstufe zu gelangen. Titel in derselben Ordnerstufe lassen sich auch direkt auswählen. (Siehe „Titel direkt auswählen“ auf Seite 151.)

#### Anmerkung

Um den Sprungmodus zu deaktivieren, halten Sie erneut das Rad oder die Taste ENTER auf der Fernbedienung etwas länger gedrückt. Daraufhin verschwindet das „S“ und Sie können wieder durch die Ordner navigieren



# 4 – Wiedergabe von CD, SD-Karte und USB-Stick

## Den Wiedergabemodus wählen

Der CD-400U DAB verfügt über drei verschiedene Wiedergabemodi. Der aktuell ausgewählte Wiedergabemodus wird auf dem Display angezeigt.

### ■ Fortlaufende Wiedergabe (normale Wiedergabe)

Alle Titel im Wiedergabebereich werden einmal hintereinander wiedergegeben.

#### Anmerkung

Wenn bei einer SD-Karte oder einem USB-Stick die Ordnerwiedergabe aktiviert ist (Symbol  wird angezeigt), werden die Titel des aktuellen Ordners in numerischer Folge wiedergegeben.

### ■ Einzeltitelwiedergabe

Der gewählte Titel wird einmal wiedergegeben. Danach stoppt die Wiedergabe.

### ■ Zufallswiedergabe

Alle Titel im Wiedergabebereich werden ohne Berücksichtigung ihrer Titelnummer in zufälliger Reihenfolge wiedergegeben.

#### Anmerkung

Wenn bei einer SD-Karte oder einem USB-Stick die Ordnerwiedergabe aktiviert ist (Symbol  wird angezeigt), werden die Titel des aktuellen Ordners in zufälliger Folge wiedergegeben. (Siehe „Ordnerwiedergabe (nur SD-Karten und USB-Sticks)“ auf Seite 152.)

## Den Wiedergabemodus festlegen

Sofern nichts anderes vermerkt ist, gehen wir in diesem Handbuch davon aus, dass als Wiedergabemodus die normale, fortlaufende Wiedergabe gewählt ist. Um einen anderen Modus zu wählen, gehen Sie folgendermaßen vor:

**Drücken Sie im Umschaltmodus (SHIFT-Lämpchen leuchtet) die Taste 3 [P.MODE] (Fernbedienung: Taste P.MODE), um den Wiedergabemodus zu ändern.**

Mit jedem Drücken der Taste schalten Sie zum jeweils nächsten Wiedergabemodus.

Anzeige	Wiedergabemodus
Keine Anzeige	Fortlaufende Wiedergabe
1	Einzeltitelwiedergabe
RND	Zufallswiedergabe

```
CD 1          PLAY
          01 00:01
```

Einzeltitelwiedergabe aktiviert

```
CD RND       PLAY
          01 00:01
```

Zufallswiedergabe aktiviert

## Rückwärts und vorwärts suchen

Sie können Titel im schnellen Vor- oder Rücklauf hörbar durchsuchen.

1. Starten Sie die Wiedergabe eines Titels, oder schalten Sie die Wiedergabe auf Pause.
2. Halten Sie eine der Tasten ◀◀ oder ▶▶ gedrückt, um den Titel rückwärts oder vorwärts zu durchsuchen.
3. Wenn Sie die gewünschte Position erreicht haben, lassen Sie die Taste los.

Das Gerät fährt mit der Wiedergabe fort (bzw. schaltet auf Pause, wenn die Wiedergabe zuvor angehalten war).

#### Anmerkung

- Wenn bei der Vorwärtssuche das Ende eines Titels erreicht ist, setzt das Gerät die Suche am Anfang des nächsten Titels fort.
- Sobald das Ende des letzten Titels erreicht ist, stoppt die Wiedergabe.
- Wenn bei der Rückwärtssuche der Anfang eines Titels erreicht ist, setzt das Gerät die Suche am Ende des vorhergehenden Titels fort.
- Wenn bei der Rückwärtssuche der Anfang des ersten Titels erreicht ist, stoppt die Wiedergabe.
- Um mit hoher Geschwindigkeit zu durchsuchen, halten Sie während der Vorwärts- oder Rückwärtssuche die jeweils andere Suchtaste (◀◀ oder ▶▶) gedrückt. (Dies funktioniert nur mit den Tasten am Gerät.)

# 4 – Wiedergabe von CD, SD-Karte und USB-Stick

## Wiederholte Wiedergabe

Alle Titel im Wiedergabebereich können wiederholt wiedergegeben werden. Ebenso können Sie bestimmte Abschnitte innerhalb eines Titels wiederholt wiedergeben (A-B-Wiedergabe).

## Normale wiederholte Wiedergabe

Was bei der wiederholten Wiedergabe geschieht, hängt vom gewählten Wiedergabemodus ab.

Wiedergabemodus	Funktion
Fortlaufende Wiedergabe	Wiederholte Wiedergabe aller Titel im festgelegten Wiedergabebereich
Einzeltitelwiedergabe	Wiederholte Wiedergabe des aktuellen Titels

Um die wiederholte Wiedergabe ein- oder auszuschalten, drücken Sie im Umschaltmodus (SHIFT-Lämpchen leuchtet) die Taste 4 [REPEAT] (Fernbedienung: Taste REPEAT).

Auf der Hauptseite erscheint REP, wenn die Wiederholfunktion aktiviert ist.

```
CD  REP  PLAY
      01 00:01
```

Wiederholung bei fortlaufende Wiedergabe

```
CD  1REP  PLAY
      01 00:01
```

Wiederholung bei aktivierter Einzeltitelwiedergabe

### Anmerkung

- Die Wiederholfunktion lässt sich nicht aktivieren, wenn die Zufallswiedergabe aktiviert ist (auf dem Display wird „RND“ angezeigt).
- Die Einstellung für die wiederholte Wiedergabe bleibt auch nach dem Ausschalten des Geräts gespeichert.

## Wiederholte Wiedergabe eines Abschnitts (A-B-Wiederholung, nur Audio-CDs)

Sie können bestimmte Abschnitte innerhalb eines Titels wiederholt wiedergeben (A-B-Wiedergabe). Gehen Sie dazu folgendermaßen vor:

1. Wählen Sie CD als aktuelle Quelle aus.  
(Siehe „Die Wiedergabequelle wählen“ auf Seite 148.)
2. Während der Wiedergabe oder Wiedergabepause: Drücken Sie im Umschaltmodus (SHIFT-Lämpchen leuchtet) an der Stelle, an der die wiederholte Wiedergabe beginnen soll (Punkt A), die Taste 5 [A-B REP] (Fernbedienung: Taste A-B REP).

Auf dem Display erscheint A-.

```
CD  A-  PLAY
      01 00:10
```

3. Drücken Sie die Taste noch einmal an der Stelle, an der die wiederholte Wiedergabe enden soll (Punkt B).

Auf dem Display erscheint A-B.

Damit sind Anfangs- und Endpunkt (A-B) festgelegt und die wiederholte Wiedergabe des Abschnitts beginnt.

```
CD  A-B  PLAY
      01 00:22
```

Wenn Sie die wiederholte Wiedergabe des Abschnitts abbrechen wollen, drücken Sie STOP (Fernbedienung: Taste ■). Dabei werden die Punkte A und B gelöscht.

Der Abschnitt wird ebenfalls gelöscht, wenn Sie einen anderen Titel auswählen oder eine andere Quelle auswählen.

### Wichtig

- Die A-B-Wiederholung funktioniert nicht mit Daten-CDs, SD-Karten oder USB-Sticks.
- A-B-Wiedergabe über mehrere Titel hinweg ist nicht möglich.
- Die Einstellungen für die A-B-Wiedergabe gehen beim Ausschalten des Geräts verloren.

## 4 – Wiedergabe von CD, SD-Karte und USB-Stick

### Wiedergabebeginn bei Stromzufuhr

Mithilfe einer im Handel erhältlichen Zeitschaltuhr können Sie den CD-400U DAB zeitgesteuert einschalten. Diese Funktion sorgt dafür, dass die Wiedergabe automatisch startet, sobald das Gerät mit Strom versorgt wird.

1. Verbinden Sie den CD-400U DAB über eine Zeitschaltuhr mit dem Stromnetz.
2. Wählen Sie eine Quelle für die Wiedergabe.  
(Siehe „Die Wiedergabequelle wählen“ auf Seite 148.)
3. Drücken Sie im Umschaltmodus (SHIFT-Lämpchen leuchtet) die Taste 2 [P.O PLAY] (Fernbedienung: Taste P.O PLAY), um die Funktion zu aktivieren.

```
PWR On Play On
01 00:01
```

4. Lassen Sie den Netzschalter des CD-400U DAB eingeschaltet und schalten Sie das Gerät über die Zeitschaltuhr aus. Programmieren Sie die Zeitschaltuhr so, dass sie das Gerät zur gewünschten Uhrzeit einschaltet.

Sobald die Zeitschaltuhr das Gerät einschaltet, beginnt es automatisch mit der Wiedergabe.

#### Anmerkung

- Wenn diese Funktion aktiviert ist, erscheint ein „P“ auf der Hauptseite des Displays.

```
CD          PLAY P
01 00:10
```

- Die Einstellung bleibt auch nach dem Ausschalten des Geräts gespeichert.
- In der Voreinstellung ist diese Funktion ausgeschaltet.

### Letzte Wiedergabeposition merken (Resume-Funktion)

Wenn Sie die Resume-Funktion einschalten, kann das Gerät die Wiedergabe an der Stelle fortsetzen, an der sie zuletzt gestoppt wurde (Resume-Punkt).

Der Resume-Punkt wird gelöscht, wenn Sie

- das Speichermedium auswerfen,
- einen anderen Wiedergabebereich auswählen,
- das Gerät ausschalten, während die Ordnerwiedergabe aktiviert ist (Symbol  wird angezeigt),
- auf Zufallswiedergabe (RND) umschalten,
- den Inhalt der aktuellen Quelle ändern (durch Verwenden der Kopierfunktion).

Die Resume-Funktion schalten Sie mithilfe des Menüs ein und aus.

1. Wählen Sie den Menüpunkt Resume Setting.

```
Resume Setting
<      ON      >
```

2. Wählen Sie die gewünschte Einstellung.  
Auswahlmöglichkeiten: OFF (aus), ON (ein, Voreinstellung)
3. Bestätigen Sie die Auswahl.  
Die übergeordneten Menüebene erscheint wieder.

#### Anmerkung

- Solange noch kein Resume-Punkt vorhanden ist, beginnt die Wiedergabe grundsätzlich mit dem aktuellen Titel.
- Die Einstellung bleibt auch nach dem Ausschalten des Geräts gespeichert.

# 4 – Wiedergabe von CD, SD-Karte und USB-Stick

## Die inkrementelle Wiedergabe nutzen

Wenn die inkrementelle Wiedergabe aktiviert ist, wird die Wiedergabe mit jedem Drücken der Taste **PLAY** (Fernbedienung: Taste ►) am Anfang des nachfolgenden Titels fortgesetzt.

Wenn Sie während der Wiedergabe **STOP** drücken (Fernbedienung: Taste ■), schaltet der Recorder am Beginn des nächsten Titels auf Pause.

1. Wählen Sie den Menüpunkt **Inc Play**.



2. Schalten Sie die inkrementelle Wiedergabe ein oder aus.  
Auswahlmöglichkeiten: **OFF** (aus, Voreinstellung), **ON** (ein)
3. Bestätigen Sie die Auswahl.

Die übergeordneten Menüebene erscheint wieder.

### Anmerkung

- Wenn Sie bei eingeschalteter inkrementeller Wiedergabe aus der Wiedergabepause heraus die Taste **PLAY** drücken, beginnt die Wiedergabe an dieser Stelle. Drücken Sie stattdessen während der Wiedergabepause die Taste **STOP**, so stoppt die Wiedergabe endgültig. Wenn Sie die Taste **PLAY** innerhalb des letzten Titels drücken, beginnt die Wiedergabe mit dem ersten Titel im Wiedergabebereich. Wenn Sie **STOP** drücken, schaltet der Recorder am ersten Titel des Wiedergabebereichs auf Pause.
- Die Einstellung der inkrementellen Wiedergabe bleibt auch nach dem Ausschalten des Geräts gespeichert.

## Anzeige von Laufzeit und Textinformationen

Wenn die aktuelle Quelle **CD, SD oder USB** ist, drücken Sie die Taste **DISPLAY/RDS/INFO**, um zwischen den verschiedenen Arten der Laufzeit- und Textanzeige zu wechseln.

Welche Informationen jeweils angezeigt werden, hängt von der Art und dem Status des ausgewählten Mediums sowie dem momentanen Betriebszustand des Geräts ab.

### ■ Audio-CDs

Während der Wiedergabe oder Wiedergabepause wechseln Sie zwischen folgenden Informationen:

Verstrichene Laufzeit des Titels → verbleibende Laufzeit des Titels → verstrichene Gesamtlaufzeit → verbleibende Gesamtlaufzeit

Anzeige	Bedeutung
Keine Anzeige	Verstrichene Laufzeit des Titels
TRK-R	Verbleibende Laufzeit des Titels
TOTAL	Verstrichene Gesamtlaufzeit
TTL-R	Verbleibende Gesamtlaufzeit

### ■ Daten-CDs, SD-Karten und USB-Sticks

Während der Wiedergabe, Pause oder bei gestopptem Audio-transport wechseln Sie zwischen folgenden Informationen:

Verstrichene Laufzeit des Titels → Dateiname des aktuellen Titels → Titelname → Künstlername → Albumname → Ordnername

Anzeige	Bedeutung
Keine Anzeige	Verstrichene Laufzeit des Titels
FILE	Dateiname des aktuellen Titels
TITLE	Titelname
ARTIST	Künstlername
ALBUM	Albumname
FOLDER	Ordnername

### Anmerkung

- Bei den Textinformationen, die auf dem Display angezeigt werden können, handelt es sich um **ID3- oder WMA-Tag-Informationen (Daten-CDs)** bzw. **ID3-, WMA- und AAC-Tag-Informationen (SD-Karten und USB-Sticks)**.  
Wenn diese Informationen nicht auf der CD oder in der Datei gespeichert sind, wird hinter „TITLE:“ und „ARTIST:“ nichts angezeigt.  
Wenn die Daten nicht darstellbare Zeichen enthalten, werden diese durch Sternchen (\*) ersetzt.
- Auf SD-Karten und USB-Sticks, die von Mac-Computern geschrieben wurden, stimmen die Titelnummern möglicherweise nicht mit der Anzahl der Titel in Ordnern überein. Dies ist ein bekanntes Problem bei Mac-Dateisystemen, hat jedoch keinen Einfluss auf die Wiedergabe mit dem CD-400U DAB.
- „999:59“ wird auch dann weiterhin angezeigt, wenn die verstrichene Zeit eines Titels diesen Wert überschreitet.
- Die gewählte Einstellung bleibt auch nach dem Ausschalten des Geräts gespeichert.

Mit diesem Gerät können Sie das Audiosignal eines Bluetooth-fähigen Computers, tragbaren Audioplayer oder anderen Geräts wiedergeben, sofern das andere Gerät das Bluetooth-A2DP-Profil unterstützt. Wenn das Bluetooth-Gerät zusätzlich das AVRCP-Profil unterstützt, können Sie auch die Wiedergabeta- und andere Bedienelemente des CD-400U DAB nutzen, um das Bluetooth-Gerät zu steuern.

## Ein Bluetooth-Gerät mit dem CD-400U DAB koppeln

Führen Sie die folgenden Schritte aus, um eine Verbindung mit einem Bluetooth-Gerät herzustellen.

### Anmerkung

Für das Koppeln ist es erforderlich, auch am Bluetooth-Gerät bestimmte Eingaben vorzunehmen. Nähere Hinweise finden Sie in der Bedienungsanleitung des Bluetooth-Geräts.

1. Wählen Sie **BLUETOOTH** als aktuelle Quelle aus.
2. Halten Sie im Umschaltmodus (**SHIFT**-Lämpchen leuchtet) die Taste **BACK [PAIRING]** etwas länger gedrückt.

Auf dem Display erscheint der blinkende Hinweis **PAIRING**.

```
BLUETOOTH
PAIRING
```

3. Aktivieren Sie die Bluetooth-Funktion auf dem Bluetooth-Gerät.
4. Wählen Sie „CD-400U“ (dieses Gerät) auf dem Bluetooth-Gerät aus.

Nach erfolgreicher Kopplung erscheint auf dem Display der Hinweis **Connected** (verbunden). Der CD-400U DAB ist jetzt mit dem Bluetooth-Gerät verbunden.

```
BLUETOOTH
Connected
```

### Anmerkung

- Einige ältere Bluetooth-Geräte erfordern beim Koppeln die Eingabe eines Schlüssels. Geben Sie in solchen Fällen 0000 ein.
- Wenn die Verbindung nicht innerhalb von zwei Minuten zustande kommt, wird das Koppeln automatisch beendet.
- Sobald Sie den CD-400U DAB beim nächsten Mal einschalten, versucht er automatisch die Verbindung mit dem zuvor gekoppelten Bluetooth-Gerät wiederherzustellen. In dieser Situation wird das Koppeln automatisch nach fünf Minuten beendet, wenn keine Verbindung möglich ist, etwa weil das Bluetooth-Gerät nicht eingeschaltet oder seine Bluetooth-Funktion ausgeschaltet ist.

## Auf einem Bluetooth-Gerät gespeicherte Titel wiedergeben

Nachdem Sie ein Bluetooth-Gerät mit dem CD-400U DAB gekoppelt haben, gehen Sie folgendermaßen vor, um die darauf gespeicherten Titel auf dem CD-400U DAB wiederzugeben.

1. Wählen Sie **BLUETOOTH** als aktuelle Quelle aus.
2. Nutzen Sie die folgenden Bedienelemente am CD-400U DAB und auf der mitgelieferten Fernbedienung, um das angeschlossene Bluetooth-Gerät zu steuern (sofern es AVRCP unterstützt).

Gerätefront	Fernbedienung	Funktion
Taste <b>PLAY</b>	Taste <b>▶</b>	Wiedergabe
Taste <b>PAUSE</b>	Taste <b>  </b>	Pause
Taste <b>STOP</b>	Taste <b>■</b>	Stoppen
<b>MULTI JOG</b> -Rad drehen	Tasten <b>◀◀/▶▶</b>	Titel auswählen
Tasten <b>◀◀/▶▶</b>	Tasten <b>◀◀/▶▶</b>	Rückwärts und vorwärts suchen

Die Titel werden über den CD-400U DAB wiedergegeben.

### Wichtig

Je nach Art des verbundenen Bluetooth-Geräts kann es sein, dass diese Funktionen nicht wie gewünscht arbeiten.

## Die Bluetooth-Verbindung trennen

Sie können die aktuelle Verbindung mit einem Bluetooth-Gerät trennen.

1. Wählen Sie **BLUETOOTH** als aktuelle Quelle aus.
2. Drücken Sie im Umschaltmodus (**SHIFT**-Lämpchen leuchtet) die Taste **BACK [PAIRING]** am Gerät (Fernbedienung: Taste **DISPLAY/RDS/INFO [PAIRING]**).

Der Hinweis **Disconnect?** (Trennen?) erscheint auf dem Display.

```
BLUETOOTH
Disconnect?
```

3. Drücken Sie auf das Rad (Fernbedienung: **ENTER**-Taste), um die Verbindung zu trennen.

Wenn Sie die Verbindung doch nicht trennen wollen, drücken Sie stattdessen die Taste **BACK** am Gerät (Fernbedienung: **CLEAR**).

Nachdem die Bluetooth-Verbindung getrennt wurde, wartet der CD-400U DAB auf eine neue Bluetooth-Verbindung.

# 6 – Radio hören mit dem DAB-Empfänger

## Den DAB-Radioempfänger einrichten

Wenn Sie den DAB-Empfänger zum ersten Mal nutzen, sucht das Gerät nach DAB-Sendern und erstellt eine Senderliste.

Das Gerät sucht nach Sendern in der Umgebung und fügt die gefundenen zur Senderliste hinzu.

## DAB-Radio hören

### 1. Wählen Sie DAB als aktuelle Quelle aus.

Das Gerät beginnt mit der Suche. Sobald der Suchlauf beendet ist, erscheinen DLS-Informationen in der zweiten Zeile des Displays (Einzelheiten dazu weiter unten).

```
DAB
Scanning...
```



```
DAB      Classic
DLS message 1/5
```

### 2. Wählen Sie den Sender, den Sie hören möchten, mit dem Rad oder den Tasten ◀◀/▶▶ auf der Fernbedienung aus.

## Wählen, welche Informationen zum DAB-Sender angezeigt werden

Sie können wählen, welche Informationen auf dem Display angezeigt werden, während Sie DAB-Radio hören.

Drücken Sie die Taste **DISPLAY/RDS/INFO**, um zwischen den verschiedenen Möglichkeiten zu wechseln.

### DLS-Text

Das so genannte Dynamic Label Segment (DLS) ist eine Art Radiotext, der vom Sender mit übertragen wird. Er kann etwa Informationen über Musiktitel oder Details zum Programm oder zum Sender enthalten.

### Programmtyp

Eine Beschreibung der Art von Musik, die vom Radiosender ausgestrahlt wird, wie Pop, Rock oder klassische Musik.

### Name des Ensembles

Der Name des Ensembles, das die Sendung ausstrahlt.

### Kanal und Frequenz

Das Band und die Frequenz des gewählten Senders.

### Datenrate

Die Bitrate und der Tonmodus der aktuell empfangenen Sendung.

### Datum und Uhrzeit

Aktuelles Datum und aktuelle Uhrzeit.

### Empfangsstärke

Die Empfangsstärke des aktuellen Senders.

## Das DAB-Menü nutzen

Über das DAB-Menü können Sie auf verschiedene Funktionen des DAB-Empfängers zugreifen.

1. Wenn **DAB** als aktuelle Quelle ausgewählt ist, drücken Sie die Taste **HOME/MENU**.
2. Drehen Sie das Rad, oder nutzen Sie die Tasten ◀◀/▶▶ auf der Fernbedienung, um zwischen folgenden Menüpunkten zu wählen, und drücken Sie auf das Rad (Fernbedienung: Taste **ENTER**).

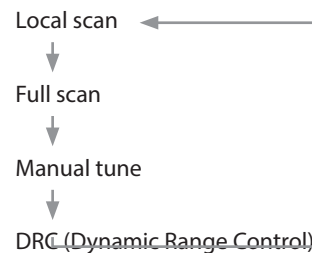

### Local scan (Lokaler Suchlauf)

Das Gerät durchsucht die DAB-Bänder zwischen 10A und 13F und fügt die gefundenen Sender zur Senderliste hinzu.

```
DAB Local scan
L. scan-sure?
```

Drücken Sie Taste **HOME/MENU** am Gerät oder die Taste **MENU** auf der Fernbedienung, um den Suchlauf zu starten.

```
DAB Local scan
Scanning...
```

### Full scan (vollständiger, automatischer Suchlauf)

Das Gerät durchsucht die DAB-Bänder zwischen 5A und 13F und fügt die gefundenen Sender zur Senderliste hinzu.

```
DAB Full scan
Full scan-sure?
```

Drücken Sie Taste **HOME/MENU** am Gerät oder die Taste **MENU** auf der Fernbedienung, um den Suchlauf zu starten.

```
DAB Full scan
Scanning...
```

### Manual tune (Manuelle Senderabstimmung)

Mit dieser Option können Sie einen Sender manuell einstellen und sich die Empfangsstärke anzeigen lassen. Dies kann nützlich sein, wenn Sie eine Antenne positionieren oder justieren wollen, um den Empfang zu verbessern.

```
DAB ManualTune
7A 188.928MHz
```

Drehen Sie das Rad, oder nutzen Sie die Tasten ◀◀/▶▶ auf der Fernbedienung, um den gewünschten Sender auszuwählen. Drücken Sie dann auf das Rad (Fernbe-

# 6 – Radio hören mit dem DAB-Empfänger

dienung: Taste ENTER), um die Empfangsstärke des Senders anzuzeigen.

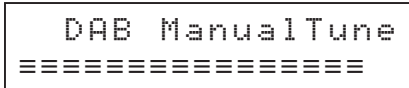

Um zur normalen Displayansicht zurückzukehren, drücken Sie HOME/MENU am Gerät oder MENU auf der Fernbedienung.

## DRC

Verwenden Sie diese Option, um den Umfang der so genannten Dynamic Range Control für empfangene Sendungen anzupassen. DRC wird manchmal im Sender eingesetzt, um den Bereich zwischen leisen und lauten Tönen, (also die Dynamik des Audiosignals) zu verringern. Popmusik erhält möglicherweise einen hohen DRC-Wert, der für konstant hohe Hörpegel geeignet ist, während bei Sendungen mit klassischer Musik vielleicht kein DRC angewendet wird, damit der Zuhörer den vollen Dynamikumfang der ursprünglichen Aufnahme hören kann.

- Sie können zwischen drei möglichen DRC-Einstellungen wählen:
- OFF (aus), LOW (niedrig), HIGH (hoch)

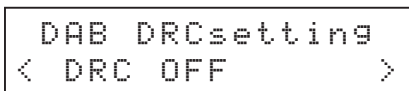

Wenn Sie HIGH auswählen, wird der vom Sender vorgesehene DRC-Wert angewendet.

Wenn Sie LOW auswählen, wird nur der halbe vom Sender vorgesehene DRC-Wert angewendet.

Wählen Sie dagegen OFF, wird DRC nicht angewendet.

## Speicherplätze für DAB-Radiosender

Sie können mit diesem Gerät bis zu 20 DAB-Sender speichern.

### DAB-Radiosender manuell speichern

1. Wählen Sie DAB als aktuelle Quelle aus.
2. Stellen Sie den Sender ein, den Sie speichern möchten. (Siehe „Die Empfangsfrequenz ändern“ auf Seite 160.)
3. Drücken Sie im Umschaltmodus (SHIFT-Lämpchen leuchtet) die Taste 7 [M.PRESET] (Fernbedienung: Taste PRESET).

Oben auf dem Display erscheint die blinkende Zeichenfolge P01.

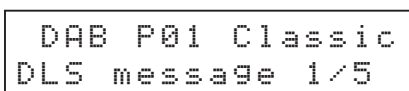

#### Anmerkung

- Das blinkende P01 verschwindet nach einiger Zeit.
  - Wenn ein Sternchen (\*) angezeigt wird, ist diesem Speicherplatz bereits eine Frequenz zugewiesen.
4. Drehen Sie das Rad, um den gewünschten Speicherplatz auszuwählen (Fernbedienung: ◀◀/▶▶).

5. Drücken Sie auf das Rad (Fernbedienung: ENTER-Taste), um das Speichern zu bestätigen.

## Einen gespeicherten DAB-Sender auswählen

Wenn Speicherplätze angezeigt werden, drehen Sie das Rad oder nutzen Sie die Tasten ^ und v auf der Fernbedienung, um einen gespeicherten Sender auszuwählen.

Sie können auch die Zifferntasten am CD-400U DAB oder auf der Fernbedienung verwenden und anschließend ENTER drücken, um einen gespeicherten Sender direkt auszuwählen.

#### Anmerkung

- Das Speichern der Sender erfolgt nicht automatisch.
- Der lokale Suchlauf (Local scan) oder der vollständige Suchlauf (Full scan) löschen die bereits gespeicherten Sender.

Der erste vom Suchlauf gefundene Sender wird automatisch auf dem Platz P01 gespeichert.

- Freie Speicherplätze werden übersprungen und können nicht ausgewählt werden.

Im folgenden Beispiel sind P01, P05, P06 und P08 belegt, während P02-P04 und P07 frei sind.



# 7 – UKW-Radio hören

Mit dem CD-400U DAB können Sie UKW-Radio hören.

Die folgenden Anweisungen setzen voraus, dass Sie FM als aktuelle Quelle ausgewählt haben. (Siehe „Die Wiedergabequelle wählen“ auf Seite 148.)

## UKW-Radiosender einstellen

### Die Empfangsfrequenz ändern

#### ■ Zwischen Speicherplatzwahl und Frequenzwahl wechseln

Um zwischen der Auswahl von Speicherplätzen und der Eingabe von Frequenzen zu wechseln, drücken Sie die Taste **STOP** (Fernbedienung: Taste ■).

In der folgenden Abbildung wird ein Speicherplatz angezeigt (P01). Drücken Sie also **STOP**, damit Sie die Frequenz ändern können.

```
FM          STEREO
P01  80.00MHz
```

#### ■ Die Empfangsfrequenz erhöhen oder verringern

Gewünschte Aktion	Gerät	Fernbedienung
Frequenz schrittweise erhöhen	Rad im Uhrzeigersinn drehen	Taste ►►
Automatisch nach der nächst höheren Empfangsfrequenz suchen	Taste ►►	Taste ►►
Frequenz schrittweise verringern	Rad entgegen dem Uhrzeigersinn drehen	Taste ◄◄
Automatisch nach der nächst tieferen Empfangsfrequenz suchen	Taste ◄◄	Taste ◄◄

### Zwischen Stereo- und Mono-Empfang wechseln

Drücken Sie im Umschaltmodus (**SHIFT**-Lämpchen leuchtet) die Taste 8 [FM MODE] (Fernbedienung: Taste FM MODE), um zwischen Stereo- und Mono-Empfang zu wechseln.

```
FM          STEREO
80.00MHz
```

#### STEREO (Voreinstellung)

Das Gerät empfängt Stereo-UKW-Sendungen in Stereo. Wenn der Empfang schlecht ist, wechseln Sie zum Mono-Empfang (MONO).

#### MONO

Das Gerät empfängt UKW-Sendungen in Mono. Wenn der Empfang einer Stereo-UKW-Sendung schlecht ist, wählen Sie diese Option. Der Ton wird mono, aber auch das Rauschen wird geringer und der Klang dadurch besser.

#### Anmerkung

Der Mono-Empfang wird automatisch deaktiviert, wenn Sie die Empfangsfrequenz ändern.

## UKW-Radiosender speichern

Sie können mit diesem Gerät bis zu 20 UKW-Sender speichern.

#### Anmerkung

Solange Sie die Speicherplätze nicht leeren, bleiben die Sender auch nach dem Ausschalten des Geräts gespeichert. (Siehe „Die Speicherplätze für UKW-Radiosender leeren“ auf Seite 161.)

### Radiosender automatisch speichern

1. Wählen Sie FM als aktuelle Quelle aus.  
(Siehe „Die Wiedergabequelle wählen“ auf Seite 148.)
2. Drücken Sie im Umschaltmodus (**SHIFT**-Lämpchen leuchtet) die Taste 6 [A.PRESET] (Fernbedienung: Taste PRESET etwas länger gedrückt halten).  
Der folgende Bestätigungsdialog erscheint auf dem Display.

```
FM
A.Preset OK?
```

3. Drücken Sie auf das Rad (Fernbedienung: ENTER-Taste).

```
FM
Auto Preset
```

Das Gerät sucht automatisch nach Radiosendern und speichert sie in der richtigen Reihenfolge, beginnend mit Speicherplatz P01. Der Vorgang endet, sobald 20 Sender hinzugefügt wurden oder der Empfangsfrequenzbereich vollständig durchsucht wurde.

### UKW-Radiosender manuell speichern

1. Wählen Sie FM als aktuelle Quelle aus.  
(Siehe „Die Wiedergabequelle wählen“ auf Seite 148.)
2. Stellen Sie den Sender ein, den Sie speichern möchten.  
(Siehe „Die Empfangsfrequenz ändern“ auf Seite 160.)
3. Drücken Sie im Umschaltmodus (**SHIFT**-Lämpchen leuchtet) die Taste 7 [M.PRESET] (Fernbedienung: Taste PRESET).  
Oben auf dem Display erscheint die blinkende Zeichenfolge P01.

```
FM  P01  STEREO
P01  80.00MHz
```

#### Anmerkung

- Das blinkende P01 verschwindet nach einiger Zeit.
  - Wenn ein Sternchen (\*) angezeigt wird, ist diesem Speicherplatz bereits eine Frequenz zugewiesen.
4. Drehen Sie das Rad, um den gewünschten Speicherplatz auszuwählen (Fernbedienung: ◄◄/►►).
  5. Drücken Sie auf das Rad (Fernbedienung: ENTER-Taste), um das Speichern zu bestätigen.



## Einen gespeicherten Sender auswählen

Wenn Speicherplätze angezeigt werden, drehen Sie das Rad oder nutzen Sie die Tasten  $\wedge$  und  $\vee$  auf der Fernbedienung, um einen gespeicherten Sender auszuwählen.

Sie können auch die Zifferntasten am CD-400U DAB oder auf der Fernbedienung verwenden und anschließend **ENTER** drücken, um einen gespeicherten Sender direkt auszuwählen.

## Die Speicherplätze für UKW-Radiosender leeren

1. Wählen Sie **FM** als aktuelle Quelle aus.

(Siehe „Die Wiedergabequelle wählen“ auf Seite 148.)

2. Halten Sie die Taste **CLEAR** am Gerät oder auf der Fernbedienung etwas länger gedrückt.

Der folgende Bestätigungsdialog erscheint auf dem Display.

```
FM Clear all
Presets OK?
```

Displayanzeige vor dem Löschen gespeicherter UKW-Sender

3. Drücken Sie auf das Rad (Fernbedienung: Taste **ENTER**).  
Sämtliche Speicherplätze werden geleert. Anschließend erscheint wieder die normale Displayansicht.

### Anmerkung

Wenn Sie es sich anders überlegt haben und abbrechen wollen, drücken Sie stattdessen die Taste **CLEAR**, um zur normalen Displayansicht zurückzukehren.

## Die Ausgänge des Radioempfängers wählen

Sie können wählen, ob das Radiosignal nur an den Buchsen **TUNER OUT** oder an allen Anschlüssen (**TUNER OUT, ANALOG OUT, PHONES**) ausgegeben werden soll.

1. Wählen Sie den Menüpunkt **Tuner Out Sel.**

```
Tuner Out Sel.
< ALL >
```

2. Wählen Sie eine der folgenden Einstellungen:

Einstellung	Bedeutung
Tuner Out	Das Radiosignal wird nur an den Buchsen <b>TUNER OUT</b> ausgegeben.
ALL (Voreinstellung)	Das Radiosignal wird an allen Anschlüssen ( <b>TUNER OUT, ANALOG OUT, PHONES</b> ) ausgegeben.

3. Bestätigen Sie die Auswahl.

Die übergeordneten Menüebene erscheint wieder.

### Anmerkung

Die gewählte Einstellung bleibt auch nach dem Ausschalten des Geräts gespeichert.

# 7 – UKW-Radio hören

## RDS (Radio Data System)

Das Radio Data System (RDS) ist ein Rundfunkdienst, der es Stationen ermöglicht, zusätzliche Informationen zusammen mit dem normalen Radioprogramm zu senden.

### Anmerkung

RDS funktioniert nur im UKW-Frequenzband in Europa.

1. Stellen Sie einen UKW-Sender ein, der RDS anbietet.  
(Siehe „UKW-Radiosender einstellen“ auf Seite 160.)
2. Drücken Sie die Taste **DISPLAY/RDS/INFO**, um zwischen den folgenden RDS-Modi zu wechseln.

### Programmdienst (PS)

Wenn Sie Programmdienst auswählen, erscheint **PS** rechts neben **FM** und der Name des Programmdienstes oder der Name des Senders wird angezeigt. Wenn es keine Daten zum Programmdienst gibt, wird die Frequenz angezeigt.

### Programmtyp (PTY)

Wenn Sie Programmtyp auswählen, erscheint **PTY** rechts neben **FM** und die Art des Programms wird angezeigt.

### Radiotext (RT)

Wenn Sie Radiotext auswählen, erscheint **RT** rechts neben **FM** und vom Sender bereitgestellter Text (bis zu 64 Zeichen) wird angezeigt.

## Nach Programmtypen suchen

Sie können nach Sendern eines bestimmten Programmtyps suchen. Diese Funktion ist nur über die RDS-Dienste von UKW-Sendern in Europa verfügbar.

1. Drücken Sie im Umschaltmodus (**SHIFT-Lämpchen leuchtet**) die Taste **5 [A-B REP]** (Fernbedienung: Taste **A-B REP**).  
Auf dem Display erscheint der Hinweis **PTY SEARCH**.
2. Drehen Sie das Rad (Fernbedienung: Tasten **◀◀/▶▶**), um den gewünschten Programmtyp auszuwählen.  
31 verschiedene Programmtypen stehen zur Auswahl.
3. Drücken Sie auf das Rad (Fernbedienung: **ENTER-Taste**), um die Auswahl zu bestätigen.

Das Gerät beginnt mit der Suche.

- Wenn der gesuchte Programmtyp gefunden wurde, stoppt die Suche und der Programmtyp wird angezeigt.
- Wenn das Gerät keinen passenden Programmtyp findet, stoppt es die Suche bei der Frequenz, die vor dem Beginn der Suche eingestellt war.

Um die Suche abubrechen, drücken Sie erneut im Umschaltmodus (**SHIFT-Lämpchen leuchtet**) die Taste **5 [A-B REP]** (Fernbedienung: Taste **A-B REP**).

## Übersicht über die möglichen Programmtypen

Anzeige	Bedeutung
NEWS	Nachrichten (Kurzmeldungen, Ereignisse, öffentliche Meinung, Reportagen und aktuelle Situationen)
AFFAIRS	Zeitgeschehen (Stellungnahmen, einschließlich Ankündigungen, die nicht unter Nachrichten fallen, Dokumentationen, Diskussionen und Analysen)
INFO	Nützliche Information wie Wetterberichte, Verbraucherinformationen und medizinische Ratschläge.
SPORT	Sport-Programme
EDUCATE	Bildungs- und Informationssendungen
DRAMA	Konzerte, Hörspiele usw.
CULTURE	Nationale oder lokale Kultursendungen einschließlich religiöser Veranstaltungen, Philosophie, Sozialwissenschaften, fremdsprachliche Sendungen und Theater
SCIENCE	Sendungen zu Naturwissenschaft und Technologie
VARIED	Unterhaltungssendungen wie Quiz, Interview, Comedy und Satire
POP M	Sendungen für kommerzielle Popmusik und Informationen dazu
ROCK M	Rockmusik
EASY M	Popmusik, die normalerweise kürzer ist als 5 Minuten
LIGHT M	Klassische Musik, Instrumentalmusik, Chor und leichte Musik
CLASSICS	Orchestermusik mit großen Opern und Sinfonien, Kammermusik usw.
OTHER M	Andere Musikstilrichtungen einschließlich Rythm & Blues und Reggae
WEATHER	Wetterberichte und -prognosen
FINANCE	Finanzberichte, Handel und Börse
CHILDREN	Kinder- und Jugendsendungen
SOCIAL	Soziale Angelegenheiten
RELIGION	Religiöse Sendungen
PHONE IN	Call-in-Sendungen, telefonische Meinungsumfragen
TRAVEL	Reiseberichte
LEISURE	Sendungen zu Freizeit und Hobby
JAZZ	Jazz-Musik
COUNTRY	Country-Musik
NATION M	Nationale Musik (Schlager, Chansons)
OLDIES	Musik aus den guten alten Zeiten
FOLK M	Volksmusik, Folk
DOCUMENT	Dokumentationen
TEST	Sendungen zum Testen von Notsendegeräten oder Empfängern Nicht für die Suche oder dynamische Umschaltung für Haushaltsempfänger gedacht.
ALARM!	Sendungen mit Benachrichtigungen über Notfälle und Naturkatastrophen.

Die Kopierfunktion dieses Geräts ermöglicht es, den Inhalt von Audio-CDs sowie DAB- und UKW-Sendungen im MP3-Format auf SD-Karten und USB-Sticks zu kopieren. Dabei können Sie auch wählen, mit welcher Bitrate die Dateien erstellt werden sollen.

## Die Kopierfunktion im Überblick

Beim Kopieren (Überspielen) auf SD-Karten und USB-Sticks werden Audio-CDs unabhängig vom gewählten Wiedergabemodus fortlaufend wiedergegeben. Das Gerät kann DAB- oder UKW-Sendungen auf SD-Karten und USB-Sticks aufzeichnen.

Dadurch wird normalerweise das Überschreiben vorhandener Dateien wirkungsvoll verhindert.

### Anmerkung

- *Der CD-400U DAB kann nicht gleichzeitig auf eine SD-Karte und einen USB-Stick kopieren.*
- *Je nach verwendetem Typ SD-Karte oder USB-Stick können beim Kopieren Fehler auftreten, wenn der Schreibvorgang dem zu kopierenden Audiosignal nicht folgen kann.*
- *Beim Kopieren einer Audio-CD können Leerpausen zwischen Titeln auftreten, die auf der CD nicht zu hören waren.*

### ■ Dateiformat der kopierten Dateien

Der CD-400U DAB kann die kopierten Dateien im MP3-Format mit folgenden Eigenschaften erstellen:

- Kopieren von Audio-CDs  
MP3-Format mit 96 kBit/s, 128 kBit/s, 192 kBit/s oder 320 kBit/s
- Kopieren von DAB- oder UKW-Radiosendungen  
MP3-Format mit 96 kBit/s oder 192 kBit/s

Näheres zur Wahl der MP3-Bitrate finden Sie im Abschnitt siehe „Die Qualitätsstufe der kopierten MP3-Dateien festlegen“ auf Seite 164.

### Anmerkung

*Beim Kopieren erstellt der CD-400U DAB auf dem Zielmedium einen neuen Ordner mit der Bezeichnung „DUBBING“. Darin speichert er für jeden CD-Titel eine Datei mit der Bezeichnung „RECXXX.mp3“. („XXX“ steht für eine dreistellige Nummer wie 001.)*

### ■ Verhalten während des Kopierens

Während des Kopierens verhält sich das Gerät wie folgt:

- Während des Kopierens können Sie keine anderen Aktionen ausführen.
- Während des Kopierens wird das Audiomaterial der kopierten CD ausgegeben. Wählen Sie unter `DUB AutoMute` die Einstellung `ON`, um die Audioausgabe zu unterbinden. (Siehe „Die Analogausgänge während des Kopierens stummschalten“ auf Seite 164.)
- Die Wiedergabe von SD-Karten und USB-Sticks ist während des Kopierens nicht möglich.
- Audio-CDs werden beim Kopieren unabhängig vom gewählten Wiedergabemodus fortlaufend wiedergegeben.

### Kopieren von anderen Medien

Der CD-400U DAB kann Kopien nur von Audio-CDs und DAB- oder UKW-Radiosendungen erstellen. Das Kopieren von

Daten-CDs, SD-Karten, USB-Sticks, Bluetooth-Geräten oder dem AUX-Eingang ist nicht möglich.

### Kopieren auf schreibgeschützte Medien

Auf dem Display erscheint die Meldung `Can not DUB` und der Kopiervorgang startet nicht. Drücken Sie die Taste **CLEAR** oder **STOP**, um zur vorherigen Seite zurückzukehren.

### Kopieren auf Medien mit wenig Speicherplatz

Wenn das Speichermedium bereits voll ist, erscheint auf dem Display die Meldung `Media Full` und der Kopiervorgang startet nicht. Drücken Sie die Taste **CLEAR** oder **STOP**, um zur vorherigen Seite zurückzukehren.

Wenn während des Kopierens der Speicherplatz auf dem Kopierziel zuneige geht, erscheint ebenfalls die Meldung `Media Full`, und der Kopiervorgang bricht ab. Drücken Sie die Taste **CLEAR** oder **STOP**, um zur vorherigen Seite zurückzukehren.

## Kopieren

1. Legen Sie die Audio-CD ein, deren Inhalt sie kopieren wollen, oder stellen Sie den Radiosender ein, den Sie mitschneiden (kopieren) wollen.
2. Wählen Sie entsprechend `CD`, `DAB` oder `FM` als aktuelle Quelle aus.  
(Siehe „Die Wiedergabequelle wählen“ auf Seite 148.)
3. Drücken Sie bei gestopptem CD-Laufwerk im Umschaltmodus (**SHIFT**-Lämpchen leuchtet) die Taste **0 [DUB]** (Fernbedienung: Taste `DUB`), um das Kopieren zu aktivieren.

```
CD          DUBBING
*USB <>    SD
```

4. Drehen Sie das Rad (Fernbedienung: Tasten `◀◀/▶▶`), um das gewünschte Kopierziel auszuwählen (`SD` oder `USB`).

### Anmerkung

*Der CD-400U DAB kann nicht gleichzeitig auf eine SD-Karte und einen USB-Stick kopieren.*

5. Drücken Sie im Umschaltmodus (**SHIFT**-Lämpchen leuchtet) die Taste `DUB` am Gerät oder auf der Fernbedienung, um den Kopiervorgang zu starten.

```
CD ->USB DUBBING
      01 00:01
```

6. Wenn Sie das Kopieren beenden wollen, drücken Sie **STOP** (Fernbedienung: Taste **■**).

Darauffin erscheint der Hinweis `Complete` (Fertig). Anschließend erscheint wieder die Hauptseite.

Wenn Sie von CD kopiert haben, stoppt der Kopiervorgang automatisch, nachdem der letzte Titel der CD kopiert wurde.

### Anmerkung

- *Datum und Uhrzeit der Ordner und Dateien, die beim Kopieren erstellt werden, sind fest vorgegeben und können vom aktuellen Datum und der aktuellen Uhrzeit abweichen.*
- *„99:59“ wird auch dann weiterhin angezeigt, wenn die verstrichene Zeit eines Titels diesen Wert überschreitet.*

# 8 – Kopieren

## Die Analogausgänge während des Kopierens stummschalten

Damit das Wiedergabesignal während des Kopierens nicht an andere Geräte weitergeleitet wird, lassen sich die Analogausgänge **ANALOG OUT (UNBALANCED) L/R** und **ANALOG OUT (BALANCED) L/R** stummschalten.

1. Wählen Sie den Menüpunkt **DUB AutoMute**.

```
DUB AutoMute
<      OFF      >
```

2. Wählen Sie eine der folgenden Optionen.  
Auswahlmöglichkeiten: **OFF** (aus, Voreinstellung), **ON** (ein)
3. Bestätigen Sie die Auswahl.  
Die übergeordneten Menüebene erscheint wieder.

### Anmerkung

Die Einstellung bleibt auch nach dem Ausschalten des Geräts gespeichert.

## Die Qualitätsstufe der kopierten MP3-Dateien festlegen

Sie können festlegen, mit welcher Bitrate die kopierten MP3-Dateien erstellt werden. Damit legen Sie die Qualität der kopierten Dateien fest.

1. Wählen Sie den Menüpunkt **Dubbing Format**.

```
Dubbing Format
< MP3:192 kbps >
```

2. Wählen Sie eine der folgenden Optionen.  
Auswahlmöglichkeiten:  
96 kbps, 128 kbps (Voreinstellung), 192 kbps, 320 kbps
3. Bestätigen Sie die Auswahl.  
Die übergeordneten Menüebene erscheint wieder.

### Anmerkung

- Die gewählte Einstellung bleibt auch nach dem Ausschalten des Geräts gespeichert.

## Aufnahmezeit beim Kopieren

Die folgende Tabelle gibt Ihnen einen Überblick über die zu erwartende maximale Aufnahmedauer in Stunden und Minuten, die Sie mit SD- oder SDHC-Karten sowie USB-Sticks verschiedener Speicherkapazitäten je nach gewähltem Aufnahmeformat erzielen können.

Dateiformat		Speicherkapazität der SD-/SDHC-Karte bzw. des USB-Sticks				
		4 GB	8 GB	16 GB	32 GB	64 GB
MP3 (Stereo)	96 kbit/s 44,1 kHz	92:35	ca. 185:00	ca. 370:00	ca. 740:00	ca. 1481:00
	128 kbit/s 44,1 kHz	69:26	ca. 138:00	ca. 277:00	ca. 555:00	ca. 1111:00
	192 kbit/s 44,1 kHz	46:17	92:35	ca. 185:00	ca. 370:00	ca. 740:00
	320 kbit/s 44,1 kHz	27:46	55:33	ca. 111:00	ca. 222:00	ca. 444:00

- Die angegebenen Zeiten sind Näherungswerte. Sie können je nach Art des verwendeten Speichermediums abweichen.
- Die angegebenen Zeiten stehen nicht durchgängig für eine Aufnahme zur Verfügung, sondern geben die gesamte Aufnahmezeit auf dem jeweiligen Speichermedium an.

## Die automatische Stromsparfunktion konfigurieren

In der Voreinstellung schaltet das Gerät unter folgenden Bedingungen in den Stromsparmodus:

- Wenn die aktuelle Quelle **CD**, **SD** oder **USB** ist und das Gerät 30 Minuten lang auf Stop oder Pause stand.
- Wenn die aktuelle Quelle **BLUETOOTH** ist und 30 Minuten lang kein Gerät gekoppelt wurde.
- Wenn die aktuelle Quelle **AUX** ist und 8 Stunden vergangen sind. Dies geschieht unabhängig davon, ob ein Eingangssignal anliegt oder nicht.

Im Stromsparmodus ist das Display dunkel und die Lämpchen über den Tasten **DUB** und **SHIFT** leuchten.

### Anmerkung

Wenn die aktuelle Quelle **DAB** oder **FM** ist, geht das Gerät niemals in den Stromsparmodus.

1. Wählen Sie den Menüpunkt **APS Setting**.

```
APS Setting
<      ON      >
```

2. Wählen Sie eine der folgenden Optionen.  
Auswahlmöglichkeiten: **OFF** (aus), **ON** (ein, Voreinstellung)
3. Bestätigen Sie die Auswahl.  
Die übergeordneten Menüebene erscheint wieder.

## Den analogen Ausgangspegel anpassen

Wenn das am Analogausgang des Geräts ausgegebene Signal an einem anderen Gerät zu Verzerrungen führt, können Sie die hier beschriebene Pegelabsenkung nutzen. Der Ausgangspegel wird dadurch verringert und die Verzerrung beseitigt.

1. Wählen Sie den Menüpunkt **A. Out Att.**

```
A. Out Att.
<      OFF      >
```

2. Stellen Sie einen Wert für die Pegelabsenkung ein.  
Mögliche Werte: **OFF** (keine Absenkung, Voreinstellung), **-1dB** bis **-18dB** (in 1-dB-Schritten)
3. Bestätigen Sie die Auswahl.  
Die übergeordneten Menüebene erscheint wieder.

### Anmerkung

- Die Pegelabsenkung wirkt sich gleichermaßen auf die Anschlüsse **ANALOG OUT (UNBALANCED) L/R**, **ANALOG OUT (BALANCED) L/R** und **PHONES** aus. Die Anschlüsse sind nicht unabhängig voneinander einstellbar.
- Die Pegelabsenkung hat keine Auswirkung auf das Ausgangssignal, wenn der **AUX IN**-Eingang als Wiedergabequelle dient.

## Die externe Steuerung wählen (wenn die optionale Ethernet-Karte installiert ist)

Der CD-400U DAB erlaubt die serielle Steuerung über **RS-232C** oder die optionale Ethernet-Karte **IF-100E**.

1. Wählen Sie den Menüpunkt **Serial Mode**.

```
Serial Mode
< RS-232C >
```

2. Wählen Sie eine der folgenden Optionen.

Auswahlmöglichkeiten:  
**RS-232C** (Voreinstellung), **Ethernet**

3. Bestätigen Sie die Auswahl.

Die übergeordneten Menüebene erscheint wieder.

### Anmerkung

Die gewählte Einstellung bleibt auch nach dem Ausschalten des Geräts gespeichert.

## Die RS-232C-Schnittstelle nutzen

Die serielle Schnittstelle **CONTROL I/O RS-232C** mit 9-poligem Sub-D-Anschluss im Format **RS-232C** ermöglicht Ihnen, den CD-400U DAB von einem Computer oder ähnlichen Gerät aus zu steuern.

## Die Übertragungsgeschwindigkeit (Baudrate) festlegen

1. Wählen Sie den Menüpunkt **Baud Rate**.

```
Baud Rate
< 9600 bps >
```

2. Wählen Sie eine der folgenden Optionen.

Auswahlmöglichkeiten: **4800 bps**, **9600 bps** (Voreinstellung), **19200 bps**, **38400 bps**, **57600 bps**

3. Bestätigen Sie die Auswahl.

Die übergeordneten Menüebene erscheint wieder.

### Anmerkung

Informationen zum verwendeten **RS-232C**-Protokoll finden Sie auf der Tascam-Website (<https://tascam.eu/de/downloads/>).

## 9 – Weitere Funktionen

---

### Den Zusatzeingang (AUX IN) verwenden

---

Der zusätzliche, mit **AUX IN** bezeichnete Eingang auf der Frontplatte ermöglicht die Wiedergabe von tragbaren Musikspielern und anderen Audiogeräten.

1. Verbinden Sie das Gerät über ein geeignetes Kabel mit dieser Stereo-Miniklinkenbuchse.
2. Wählen Sie **AUX** als aktuelle Quelle aus.  
(Siehe „Die Wiedergabequelle wählen“ auf Seite 148.)
3. Drücken Sie die Wiedergabetaste des angeschlossenen Geräts, um die Wiedergabe zu starten.

---

### Die Firmwareversion überprüfen

---

Sie können sich die Versionsnummer der derzeit verwendeten Firmware anzeigen lassen.

1. Wählen Sie den Menüpunkt **Information**.

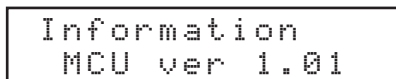

```
Information
MCU ver 1.01
```

Auf dem Display erscheint die Versionsnummer der verwendeten Firmware.

2. Drücken Sie auf das Rad (Fernbedienung: **ENTER**-Taste), um zur übergeordneten Menüebene zurückzukehren.

---

### Das Gerät auf die Werkseinstellungen zurücksetzen

---

Sie können die im Gerät gespeicherten Einstellungen auf die werksseitigen Voreinstellungen zurücksetzen.

Gehen Sie dazu folgendermaßen vor:

1. Wählen Sie den Menüpunkt **Factory Preset**.
2. Drücken Sie auf das Rad (Fernbedienung: Taste **ENTER**).

Ein Bestätigungsdialog erscheint.

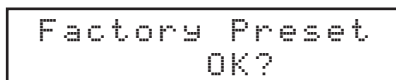

```
Factory Preset
OK?
```

#### **Anmerkung**

*Um an dieser Stelle abubrechen, drücken Sie die Taste **CLEAR**.*

3. Drücken Sie auf das Rad (Fernbedienung: **ENTER**-Taste).  
Das Gerät wird auf die Werkseinstellungen zurückgesetzt.  
Sobald der Vorgang abgeschlossen ist, erscheint wieder die übergeordnete Menüseite.

Sollten Sie bei der Benutzung dieses Geräts auf Schwierigkeiten stoßen, probieren Sie bitte zunächst die folgenden Lösungsvorschläge aus, bevor Sie es zur Reparatur einliefern.

Wenn Sie das Problem damit nicht beheben konnten, wenden Sie sich bitte an Ihren Fachhändler oder an ein Tascam-Service-center.

## ■ Das Gerät lässt sich nicht einschalten.

Vergewissern Sie sich, dass das Netzkabel fest in der Anschlussbuchse sitzt und mit einer Strom führenden Steckdose verbunden ist.

## ■ Das Speichermedium wird nicht erkannt.

- Vergewissern Sie sich, dass die SD-Karte oder der USB-Stick ordnungsgemäß in den Schacht bzw. die USB-Buchse eingesteckt ist.
- Stoppen Sie einmal die Wiedergabe oder den Kopiervorgang.

## ■ Das Gerät reagiert nicht.

Vergewissern Sie sich, dass die Bedienfeldsperre ausgeschaltet ist.

## ■ Die Fernbedienung (RC-CD400) funktioniert nicht.

- Überprüfen Sie, ob die Fernbedienung deaktiviert ist (Menüpunkt *IR Remote Lock*, siehe „Steuereingaben der Infrarot-Fernbedienung verhindern“ auf Seite 148).
- Stellen Sie sicher, dass in der Fernbedienung eine funktionsfähige Batterie eingelegt ist.

## ■ Wiedergeben ist nicht möglich.

- Wenn Sie versuchen, eine WAV-Datei wiederzugeben, stellen Sie sicher, dass die Abtastrate und Auflösung der Datei unterstützt werden (44,1 kHz oder 48 kHz und 16 Bit).
- Wenn es sich um eine MP3-Datei handelt, vergewissern Sie sich, dass die Abtastrate und Datenrate der Datei unterstützt werden (44,1 kHz oder 48 kHz, 32–320 kbit/s oder VBR).

## ■ Eine CD lässt sich nicht wiedergeben.

- Wenn Sie versuchen, eine Daten-CD wiederzugeben, die MP3-Dateien enthält, vergewissern Sie sich, dass die Bitrate der Dateien mit dem Gerät kompatibel ist.
- Vergewissern Sie sich, dass die CD nicht verkratzt oder verschmutzt ist.

## ■ Keiner der auf einer SD-Karte oder einem USB-Stick enthaltenen Titel kann wiedergegeben werden.

- Stellen Sie sicher, dass die Ordnerwiedergabe deaktiviert ist (siehe „Ordnerwiedergabe (nur SD-Karten und USB-Sticks)“ auf Seite 152).

## ■ Es wird kein Ton ausgegeben.

Überprüfen Sie die Kabelverbindung mit Ihrem Kopfhörer oder Ihrer Abhöranlage. Stellen Sie sicher, dass die Lautstärke an Ihrer Abhöranlage aufgedreht ist.

## ■ Es treten Störgeräusche auf.

Überprüfen Sie, ob möglicherweise eines der Verbindungskabel schlechten Kontakt hat.

## ■ Auf dem Display ist nichts zu sehen oder zu dunkel.

Überprüfen Sie die Einstellung der Displayhelligkeit (siehe „Die Displayhelligkeit anpassen“ auf Seite 147).

## ■ Der Ton ist abgehackt oder verrauscht.

- Überprüfen Sie, ob sich WLAN-Geräte, andere Bluetooth-Geräte, Mikrowellengeräte oder ähnliche Geräte in der Nähe befinden.

Halten Sie solche Geräte während des Betriebs so weit wie möglich entfernt.

- Versuchen Sie den Abstand zwischen dem CD-400U DAB und dem anderen Bluetooth-Gerät zu verringern. Versuchen Sie die Ausrichtung des CD-400U DAB und des Bluetooth-Geräts zu verändern.
- Wenn Sie auf dem Smartphone andere Apps als solche für die Musikwiedergabe verwenden, kann das zu Aussetzern bei der Wiedergabe führen. Beenden Sie in diesem Fall die anderen Apps.

# 10 – Problembehebung

## ■ Das Koppeln mit einem anderen Gerät per Bluetooth ist nicht möglich.

- Vergewissern Sie sich, dass das betreffende Gerät die Profile A2DP und AVRCP unterstützt.
- Vergewissern Sie sich, dass sich das andere Bluetooth-Gerät in einem Zustand befindet, in dem die Übertragung möglich ist. Nähere Hinweise finden Sie in der Bedienungsanleitung des Bluetooth-Geräts.
- Schalten Sie den CD-400U DAB und das Bluetooth-Gerät aus und anschließend wieder ein, und versuchen Sie dann erneut, die Geräte zu koppeln.
- Schalten Sie alle anderen in der Nähe befindlichen Bluetooth-Geräte aus, ausgenommen das Gerät, mit dem Sie eine Verbindung herstellen wollen.
- Entfernen Sie den Bluetooth-Eintrag des CD-400U DAB von dem anderen Bluetooth-Gerät und versuchen Sie, die Geräte erneut zu koppeln.

## ■ Bluetooth-Verbindung nicht möglich oder Kommunikation unterbrochen.

- Vergewissern Sie sich, dass das Bluetooth-Gerät eingeschaltet ist und dessen Bluetooth-Funktion aktiviert ist.
- Vergewissern Sie sich, dass das Bluetooth-Gerät nicht zu weit entfernt ist.
  - Befinden sich beispielsweise Wände oder andere Hindernisse zwischen dem CD-400U DAB und dem anderen Bluetooth-Gerät?
  - Das eigene Gehäuse des CD-400U DAB könnte die Übertragung verhindern, wenn sich das andere Bluetooth-Gerät dahinter befindet.
  - Versuchen Sie die Ausrichtung des CD-400U DAB und des Bluetooth-Geräts zu verändern.
- Versuchen Sie den CD-400U DAB aus- und wieder einzuschalten.
- Entfernen Sie den Bluetooth-Eintrag des CD-400U DAB von dem anderen Bluetooth-Gerät und versuchen Sie, die Geräte erneut zu koppeln.

## ■ Radioempfang nicht möglich oder schlecht.

- Wählen Sie einen Sender aus.
- Wenn der Empfang schlecht ist, versuchen Sie die Antenne anders auszurichten.
- Wenn sich ein Fernsehgerät in der Nähe befindet, schalten Sie es aus.
- Die Empfangsbedingungen in Stahlbetongebäuden, Kellern und ähnlichen Orten sind schlecht. Platzieren Sie den CD-400U DAB und seine Antenne beispielsweise in der Nähe eines Fensters an einer Außenwand des Gebäudes.

## ■ Stereo-UKW-Sendungen werden mono wiedergegeben.

- Vergewissern Sie sich, dass Stereo-Empfang eingestellt ist (siehe „Zwischen Stereo- und Mono-Empfang wechseln“ auf Seite 160).



## Datenträger- und Dateiformate

### ■ Unterstützte Medien

CD, CD-R\* (nur CD-DA-Format), CD-RW (12 cm, ISO 9660 LEVEL 1/2/JOLIET), Multisession-CDs und CD-Text werden nicht unterstützt

SD-Karten\* (512 MB – 2 GB)

SDHC-Karten\* (4–32 GB)

USB-Sticks\* (512 MB – 64 GB)

\* Medien müssen im Format FAT16 oder FAT32 formatiert sein.

### ■ Unterstützte Dateiformate (Wiedergabe)

CD-DA: 44,1 kHz, 16 Bit, Stereo

WAV\*: 44,1 kHz, 48 kHz, 16 Bit  
(LPCM, SD-Karte oder USB-Stick)

MP3\*: 44,1 kHz, 48 kHz, 32–320 kbit/s, VBR  
(MPEG 1/2 Audio Layer 3, Daten-CD, SD-Karte, USB-Stick)

AAC\*: 44,1 kHz, 48 kHz, 8–320 kbit/s, VBR  
(MPEG4 AAC-LC (Audio Stream), DRM nicht unterstützt, SD-Karte, USB-Stick)

WMA\*: 44,1 kHz, 48 kHz, 32–320 kbit/s, VBR (WMA-Version 9, DRM nicht unterstützt, Daten-CD, SD-Karte, USB-Stick)

\* Für Dateien/Ordner gelten folgende Einschränkungen:

- Maximale Dateigröße: 2 GB
- Maximale Anzahl von Dateien (einschließlich Ordner): 300
- Maximale Anzahl von Dateien in einem einzelnen Ordner: 100
- Maximale Anzahl von Ordnern: 50
- Maximale Anzahl von Ordnerstufen: 16
- Maximale Länge eines vollständigen Pfadnamens einschließlich dem Dateinamen: 260 Zeichen

### ■ Anzahl der Audiokanäle

2 Kanäle (Stereo)

1 Kanal (Mono)

### ■ Dateiformate der kopierten Dateien

MP3: 44,1 kHz, 96/128/192/320 kbit/s  
(96/128/192 kbit/s bei Radioempfang)  
Maximale Dateigröße: 2 GB

## Eingänge und Ausgänge

### Analoge Audioeingänge und -ausgänge

#### ■ Zusatzeingang AUX IN (Gerätevorderseite)

Anschlusstyp: 3,5-mm-Stereo-Miniklinkenbuchse

Nominaler Eingangsspegel: –20 dBV (0,1 Vrms)

Maximaler Eingangsspegel: +4 dBV (0,63 Vrms)

Eingangsimpedanz:  $\geq 10$  kOhm

#### ■ Analogausgang, symmetrisch

Anschlusstyp: XLR-3-32 (1: Masse, 2: Heiß (+), 3: Kalt (–))

Nominaler Ausgangsspegel:

+4 dBu (1,23 Vrms, keine Pegelabsenkung gewählt)

Maximaler Ausgangsspegel (einstellbar):

+20 dBu (7,75 Vrms, keine Pegelabsenkung gewählt)

Ausgangsimpedanz: 100  $\Omega$

#### ■ Analogausgang, unsymmetrisch

Anschlusstyp: Cinchbuchsen

Nominaler Ausgangsspegel:

–10 dBV (0,316 Vrms, keine Pegelabsenkung gewählt)

Maximaler Ausgangsspegel (einstellbar):

+6 dBV (2,0 Vrms, keine Pegelabsenkung gewählt)

Ausgangsimpedanz: 200  $\Omega$

#### ■ Analogausgang Radio (unsymmetrisch)

Anschlusstyp: Cinchbuchsen

Nominaler Ausgangsspegel: –10 dBV (0,316 Vrms)

Maximaler Ausgangsspegel: +6 dBV (2,0 Vrms)

Ausgangsimpedanz: 200  $\Omega$

#### ■ Kopfhörerausgang

Anschlusstyp: 6,3-mm-Stereoklinkenbuchse

Maximale Ausgangsleistung:

20 mW + 20 mW oder mehr (THD+N  $\leq 0,1$  %, an 32  $\Omega$ )

## Weitere Eingänge und Ausgänge

#### ■ RS-232C-Anschluss

Sub-D-Buchse, 9-polig

## Leistungsdaten Audio

#### ■ Frequenzbereich

20 Hz – 20 kHz  $\pm 1$  dB (Fs 44,1 kHz oder 48 kHz, Wiedergabe von CD, SD oder USB, JEITA)

#### ■ Verzerrung

$\leq 0,005$  % (Wiedergabe von CD, SD oder USB, JEITA)

#### ■ Fremdspannungsabstand

$\geq 95$  dB (Wiedergabe von CD, SD oder USB, JEITA)

#### ■ Dynamikumfang

$\geq 90$  dB (Wiedergabe von CD, SD oder USB, JEITA)

#### ■ Kanaltrennung

$\geq 90$  dB (Wiedergabe von CD, SD oder USB, JEITA)

# 11 – Technische Daten

## Bluetooth

Bluetooth-Version: 4.2

Sendeklasse: 2 (ca. 10 m\* freie Übertragungsstrecke)

Unterstützte Profile: A2DP, AVRCP 1.0

Unterstützte A2DP-Codexs: SBC, AAC, aptX

Unterstützter A2DP-Kopierschutzmechanismus: SCMS-T

\* Die Übertragungsdistanz ist nur ein Näherungswert. Sie kann je nach Umgebung und Empfangsbedingungen abweichen.

## Radioempfänger

### ■ Frequenzbereich

DAB: Band III, 174–240 MHz

UKW: 87,5–108,0 MHz

### ■ Antennenanschluss

Typ: F-Buchse

Eingangsimpedanz: 50 Ω

## Stromversorgung und sonstige Daten

### ■ Netzspannung

AC 100–240 V, 50/60 Hz

### ■ Leistungsaufnahme

20 W

### ■ Abmessungen (B × H × T)

482.8 mm × 46.5 mm × 296 mm

### ■ Gewicht

3,3 kg

### ■ Zulässiger Betriebstemperaturbereich

5–35 °C

### ■ Zulässiger Einbau-Neigungswinkel

≤30 Grad

## Maßzeichnung

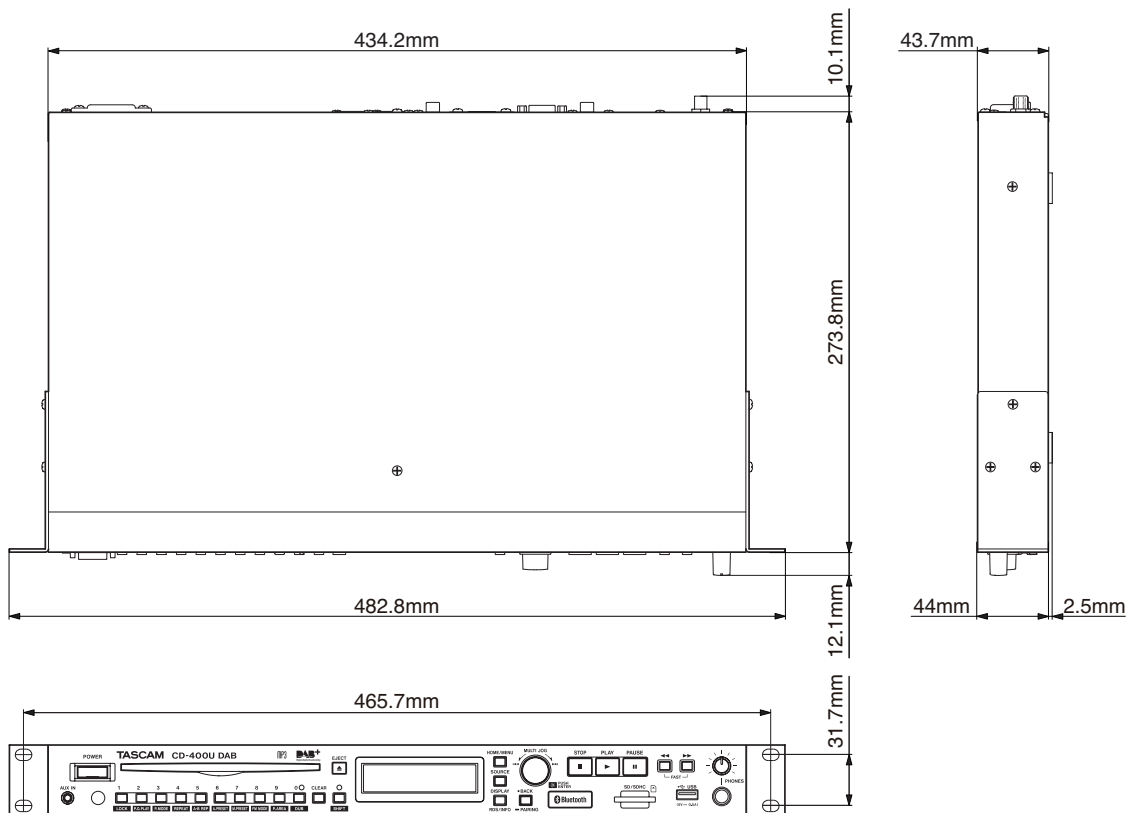

- Abbildungen können teilweise vom tatsächlichen Erscheinungsbild des Produkts abweichen.
- Änderungen an Konstruktion und technischen Daten vorbehalten.

# IMPORTANTI PRECAUZIONI DI SICUREZZA



CAUTELA: PER RIDURRE IL RISCHIO DI SCOSSE ELETTRICHE, NON RIMUOVERE IL COPERCHIO (O IL RETRO). NON CI SONO PARTI RIPARABILI ALL'INTERNO DESTINATE ALL'UTENTE. PER RIPARAZIONI RIVOLGERSI A PERSONALE QUALIFICATO.



Il simbolo di un fulmine dentro un triangolo equilatero avverte l'utente della presenza di "tensioni pericolose" non isolate all'interno del contenitore del prodotto che possono essere di intensità sufficiente per costituire un rischio di scossa elettrica alle persone.



Il punto esclamativo all'interno di un triangolo equilatero avverte l'utente della presenza di importanti istruzioni operative e di manutenzione nella documentazione che accompagna l'apparecchio.

## AVVERTENZA: PER PREVENIRE IL PERICOLO DI INCENDI O DI FOLGORAZIONE, NON ESPORRE QUESTO APPARATO ALLA PIOGGIA O ALL'UMIDITÀ.

- 1 Leggere le seguenti istruzioni.
- 2 Conservare queste istruzioni.
- 3 Prestare attenzione agli avvertimenti.
- 4 Seguire tutte le istruzioni.
- 5 Non usare l'apparecchio vicino all'acqua.
- 6 Pulire solo con un panno asciutto.
- 7 Non bloccare le aperture per la ventilazione. Installare secondo le istruzioni del costruttore.
- 8 Non installare l'apparecchio vicino a fonti di calore come radiatori, regolatori di calore, stufe o altri apparecchi che producono calore (inclusi gli amplificatori).
- 9 Non eliminare la spina polarizzata di sicurezza o la spina di messa a terra. La spina polarizzata ha due lame, una più larga dell'altra. Una spina di messa a terra ha due lame e una terza punta di messa terra. La lama larga o la terza punta sono fornite per la vostra sicurezza. Se la spina fornita non è adatta al tipo di presa, consultate un elettricista per sostituire la presa obsoleta.
- 10 Non calpestare o stratonare il cordone di alimentazione, in modo particolare vicino alla spina e alla presa a cui è collegato l'apparecchio e dal punto in cui esce dall'apparecchio.
- 11 Usare solamente attacchi/accessori specificati dal costruttore .
- 12 Usare solo carrello, supporto, treppiede, mensola o tavola specificata dal costruttore o venduto insieme all'apparecchio. Quando viene usato un carrello, prestare attenzione quando si sposta la combinazione carrello/apparato per evitare cadute da sopra.
- 13 Scollegare questo apparato durante temporali o quando non viene utilizzato per lunghi periodi di tempo.
- 14 Rivolgersi solo a personale qualificato. La riparazione è richiesta quando l'apparecchio è stato danneggiato in qualunque modo, come nel caso che il cordone dell'alimentazione o la spina siano stati danneggiati, l'apparecchio sia stato esposto a pioggia o umidità, non funzioni correttamente o sia stato lasciato cadere.

- Questo apparecchio porta corrente elettrica non operativa dalla presa di rete mentre il suo interruttore POWER o STANDBY/ON non è in posizione ON.
- La presa di rete è utilizzata come dispositivo di sconnessione, il dispositivo di sconnessione deve restare sempre operativo
- Si deve usare cautela quando si usano gli auricolari o le cuffie con il prodotto, perché un eccesso di pressione sonora (volume) negli auricolari o nelle cuffie può causare la perdita dell'udito.
- Se si verificano problemi con questo prodotto, contattare TEAC per una riparazione. Non utilizzare il prodotto fino a quando non è stato riparato.

### CAUTELA

- Non esporre questo apparecchio a gocciolamenti o schizzi.
- Non appoggiare alcun contenitore o vaso pieno d'acqua sopra l'apparecchio.
- Non installare questo apparecchio in spazi ristretti come una libreria o ambienti simili.
- Questo apparecchio dovrebbe essere collocato sufficientemente vicino alla presa AC in modo da poter facilmente afferrare la spina del cordone di alimentazione in qualsiasi momento.
- Se il prodotto utilizza batterie (incluso un pacco batterie o batterie installate), non dovrebbero essere esposte alla luce solare, fuoco o calore eccessivo.
- CAUTELA per i prodotti che utilizzano batterie al litio sostituibili: vi è pericolo di esplosione se la batteria viene sostituita con una di tipo scorretto. Sostituire solo con tipo uguale o equivalente.



# IMPORTANTI ISTRUZIONI DI SICUREZZA

## ATTENZIONE

- I prodotti costruiti in Classe I sono dotati di un cavo di alimentazione con un polo di terra. Il cavo di un tale prodotto deve essere inserito in una presa AC che abbia una connessione a terra protettiva.

### ■ Montaggio dell'unità a rack

Utilizzare il kit di montaggio a rack in dotazione per montare l'unità in un rack standard da 19 pollici, come illustrato di seguito.

Rimuovere i piedini dell'unità prima del montaggio.

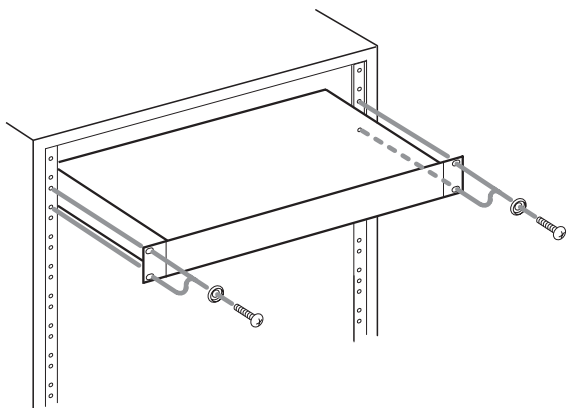

## CAUTELA

- *Lasciare 1U di spazio sopra l'unità per la ventilazione.*
- *Lasciare almeno 10 cm sul retro dell'unità per la ventilazione.*

## Informazioni sul laser

Questo prodotto contiene un sistema laser a semiconduttore all'interno ed è classificato come "PRODOTTO LASER DI CLASSE 1". Per evitare di essere esposti al raggio laser, non provare ad aprire il contenitore.

## CAUTELA

- **NON RIMUOVERE L'ALLOGGIAMENTO PROTETTIVO USANDO UN CACCIAVITE.**
- **L'UTILIZZO DEI CONTROLLI O LE REGOLAZIONI O LE PRESTAZIONI DI PROCEDURE DIVERSE DA QUELLE INDICATE QUI POSSONO PROVOCARE L'ESPOSIZIONE A RADIAZIONI PERICOLOSE.**

## Pickup ottico

Type: EP-C250L

Costruttore: GUANGDONG EVER BRIGHT GROUP CO.,LTD

Uscita laser: inferiore a 0,30 mW sulla lente dell'obiettivo

Lunghezza d'onda: 792 +8 nm / -12 nm

# IMPORTANTI ISTRUZIONI DI SICUREZZA



## CAUTELA NELL'USO DELLE BATTERIE

Questo prodotto utilizza batterie. L'uso non corretto delle batterie potrebbe causare perdite di liquido, rotture o altri problemi. Seguire sempre le seguenti precauzioni quando si usano batterie.

- Non ricaricare batterie non ricaricabili. Le batterie potrebbero rompersi o perdere liquido, causando esplosioni e danni.
- Quando si installano le batterie, fare attenzione alla polarità più/meno (+/-) e installarle correttamente nel vano delle batterie come indicato. Inserirle al contrario potrebbero rompersi o perdere liquido, causando esplosioni, lesioni o macchie attorno.
- Quando si conservano o si smaltiscono le batterie usate, isolare i terminali con nastro adesivo o affine per prevenire che vengano a contatto con altre batterie o parti metalliche.
- Quando si smaltiscono le batterie usate, seguire le istruzioni indicate sulle batterie e le locali disposizioni di legge sul loro smaltimento.
- Non usare batterie diverse da quelle specificate. Non mettere assieme batterie vecchie e nuove o tipi differenti di batterie. Le batterie potrebbero rompersi o perdere liquido, causando esplosioni, lesioni o macchie attorno.
- Non trasportare o conservare le batterie assieme a piccoli oggetti metallici. Le batterie potrebbero andare in corto, causando perdite, esplosioni e altri problemi.
- Non riscaldare o smontare le batterie. Non gettarle nel fuoco o nell'acqua. Le batterie potrebbero rompersi o perdere liquido, causando esplosioni, lesioni o macchie attorno.
- Se il liquido della pila fuoriesce, pulire bene il vano delle batterie prima di inserire quelle nuove. Se il liquido della pila penetra negli occhi, potrebbe causare la perdita della vista. Se il liquido della pila penetra negli occhi, sciacquare subito con abbondante acqua pulita senza strofinare l'occhio e consultare immediatamente un medico.
- L'unità dovrebbe essere spenta quando si inseriscono e sostituiscono le batterie.
- Rimuovere le batterie se non si prevede di utilizzare l'unità per un lungo periodo di tempo. Le batterie potrebbero rompersi o perdere liquido, causando esplosioni, lesioni o macchie. Se il liquido delle batterie fuoriesce, rimuovere il fluido sul vano batteria prima di inserire nuove batterie.
- Non smontare una batteria. L'acido all'interno della batteria potrebbe danneggiare la pelle o gli abiti.

## ■ Per i clienti europei

### Smaltimento di apparecchiature elettriche ed elettroniche e/o accumulatori

- (a) Tutte le apparecchiature elettriche ed elettroniche, batterie scariche e/o accumulatori devono essere smaltite separatamente dai rifiuti urbani mediante impianti di raccolta specifici designati dal governo o dalle autorità locali.
- (b) Lo smaltimento in modo corretto delle apparecchiature elettriche ed elettroniche, batterie e accumulatori contribuisce a risparmiare preziose risorse ed evitare potenziali effetti negativi sulla salute umana e l'ambiente.
- (c) Lo smaltimento non corretto di apparecchiature e/o batterie/accumulatori può avere gravi conseguenze sull'ambiente e sulla salute umana come risultato della presenza di sostanze pericolose nelle apparecchiature elettriche ed elettroniche.
- (d) Il simbolo RAEE, che mostra un bidone della spazzatura sbarrato, indica che le apparecchiature elettriche/elettroniche e le batterie e/o accumulatori devono essere raccolti e smaltiti separatamente dai rifiuti domestici.  
  
Se una batteria o un accumulatore contiene più dei valori specificati di piombo (Pb), mercurio (Hg) e / o cadmio (Cd) come definito nella direttiva sulla batteria (2006/66 / CE), allora i simboli chimici di tali elementi sarà indicato sotto il simbolo RAEE.  
  
Pb, Hg, Cd
- (e) I sistemi di raccolta sono a disposizione degli utenti finali. Per informazioni più dettagliate sullo smaltimento delle vecchie apparecchiature elettriche ed elettroniche e delle batterie/accumulatori, contattare il comune, il servizio di smaltimento rifiuti o il negozio dove è stato acquistato l'apparecchio.

# Precauzioni per le apparecchiature wireless

## Conformità del trasmettitore radio e delle interferenze

Questo prodotto ha la funzione di trasmettitore a banda larga che utilizza banda a 2,4 GHz.

Gamma di frequenza usata: 2400 MHz - 2480 MHz

Potenza massima in uscita: Bluetooth® Class2 (inferiore a 2,5 mW).

### CAUTELA

Utilizzare solo nel paese in cui è stato acquistato il prodotto.

- L'autorizzazione dei dispositivi wireless è diversa a seconda dei Paesi.
- A seconda del Paese, potrebbero esistere restrizioni all'uso della tecnologia wireless Bluetooth.

### CAUTELA

Cambiamenti o modifiche a questa apparecchiatura non espressamente approvati da TEAC CORPORATION per la conformità potrebbero annullare l'autorizzazione dell'utente a utilizzare questa apparecchiatura.

### Requisiti di esposizione alle radiazioni

Questa apparecchiatura soddisfa il regolamento, che è riconosciuto a livello internazionale, nel caso di esposizione umana a onde radio generate dal trasmettitore.

## ■ Modello per EUR



Con la presente, TEAC Corporation dichiara che il tipo di apparecchiatura radio CD-400U è conforme alla direttiva 2014/53/UE, e alle altre direttive e ai regolamenti della Commissione.

Il testo completo della dichiarazione di conformità UE è disponibile al seguente indirizzo Internet: Vi preghiamo di contattarci via e-mail.

<http://tascam.eu/en/kontakt.html>

Importatore UE: TEAC Europe GmbH

Bahnstrasse 12, 65205 Wiesbaden-Erbenheim, Germany

### Requisiti di esposizione alle radiazioni

Questa apparecchiatura è conforme alla EN.62311; la valutazione di apparecchiature elettroniche ed elettriche relative alle restrizioni dell'esposizione umana per i campi elettromagnetici; lo standard armonizzato della DIRETTIVA 2014/53/EU.

# Indice dei contenuti

<b>IMPORTANTI PRECAUZIONI DI SICUREZZA .....</b>	<b>171</b>
Conformità del trasmettitore radio e delle interferenze..	174
<b>1 – Introduzione.....</b>	<b>176</b>
Caratteristiche.....	176
Articoli inclusi con questo prodotto .....	176
Convenzioni usate in questo manuale.....	176
Precauzioni per il posizionamento e l'uso .....	177
Note sull'alimentazione.....	177
Attenzione alla condensa .....	177
Pulizia dell'unità .....	177
Informazioni sui compact disc .....	177
Precauzioni per l'uso .....	177
Caricamento dei dischi nella fessura .....	178
card SD e chiavette USB .....	178
Precauzioni per l'uso .....	178
Protezione da scrittura della card SD.....	178
Bluetooth® .....	178
Profili.....	178
Codec.....	178
Protezione dei contenuti.....	178
Sicurezza della trasmissione.....	178
Come usare il sito TEAC Global .....	179
Informazioni sul servizio di assistenza clienti TASCAM .....	179
<b>2 – Nomi e funzioni delle parti.....</b>	<b>180</b>
Pannello frontale.....	180
Pannello posteriore.....	183
Telecomando senza fili (TASCAM RC-CD400).....	184
Schermata principale .....	185
Struttura del menu.....	186
Operazioni di base del MENU.....	186
Procedure operative del menu.....	186
<b>3 – Preparativi .....</b>	<b>187</b>
Effettuare i collegamenti.....	187
Preparazione del telecomando.....	188
Installare le batterie.....	188
Quando è necessario sostituire le batterie .....	188
Precauzioni per la batteria .....	188
Utilizzo del telecomando .....	188
Accensione e spegnimento dell'unità.....	188
Regolazione della luminosità del display.....	188
Inserimento e rimozione dei dischi.....	189
Inserimento dei dischi .....	189
Espulsione dei dischi.....	189
Forzare l'espulsione del disco .....	189
Inserimento e rimozione di card SD.....	189
Inserimento delle card SD .....	189
Rimozione delle card SD.....	189
Interruttore di protezione da scrittura della card SD .....	189
Connessione e disconnessione di chiavette USB.....	190
Collegare la chiavetta USB .....	190
Scollegare la chiavetta USB .....	190
Impostazione di ricezione del telecomando .....	190
Funzioni di blocco del pannello .....	190
Selezione della sorgente di riproduzione .....	190
<b>4 – Riproduzione CD/SD/USB.....</b>	<b>191</b>
File che possono essere riprodotti.....	191
Tracce e cartelle su card SD e chiavette USB.....	191
Area di riproduzione.....	192
Impostazione dell'area di riproduzione .....	192
Area di riproduzione .....	192
Operazioni di riproduzione di base.....	192
Riproduzione delle <b>tracce</b> .....	192
Selezione delle tracce per la riproduzione .....	192
Saltare alle tracce precedenti e successive .....	192
Selezione diretta delle tracce.....	193
Riproduzione di una cartella (solo card SD e chiavette USB).....	193
Modalità di riproduzione .....	195
Impostazione della modalità di riproduzione .....	195
Ricerca indietro e avanti.....	195
Uso della funzione di riproduzione ripetuta.....	196
Impostazioni di riproduzione ripetuta normale .....	196
Impostazioni di riproduzione ripetuta A-B (solo CD audio).....	196
Uso della funzione Power-on-play .....	197
Uso della funzione di ripresa .....	197
Uso della funzione di riproduzione incrementale .....	198
Visualizzazione delle informazioni di tempo e di testo.....	198
<b>5 – Riproduzione del dispositivo Bluetooth .....</b>	<b>199</b>
Accoppiamento .....	199
Controlli utilizzabili .....	199
Riproduzione da un dispositivo Bluetooth.....	199
Annullare l'accoppiamento.....	199
<b>6 – Uso del sintonizzatore DAB.....</b>	<b>200</b>
Configurare il sintonizzatore DAB.....	200
Ascolto della Radio DAB.....	200
Impostazione del display DAB .....	200
Uso del menu DAB .....	200
Preselezione delle stazioni radio.....	201
Impostazione manuale delle preselezioni delle stazioni radio.....	201
Selezione dei preset.....	201
<b>7 – Ascolto della radio FM .....</b>	<b>202</b>
Sintonizzazione delle stazioni radio.....	202
Cambiare la frequenza ricevuta .....	202
Impostazione della modalità FM .....	202
Impostazione dei preset delle stazioni radio.....	202
Impostazione automatica delle preselezioni delle stazioni radio .....	202
Impostazione manuale delle preselezioni delle stazioni radio .....	202
Selezione delle stazioni preselezionate .....	203
Cancellare le assegnazioni preimpostate.....	203
Impostazione delle uscite di trasmissione del sintonizzatore ...	203
RDS (solo modello europeo).....	204
Ricerca PTY .....	204
Tipo di programma RDS.....	204
<b>8 – Funzioni di duplicazione (copia).....</b>	<b>206</b>
Panoramica sulla duplicazione .....	206
Procedure di duplicazione.....	206
Silenziamiento delle uscite analogiche durante la duplicazione	207
Effettuare le impostazioni del formato di duplicazione .....	207
Tempi di registrazione durante la duplicazione .....	207
<b>9 – Altre funzioni.....</b>	<b>208</b>
Impostazione della funzione di risparmio energetico automa-	208
tico .....	208
Regolazione dell'uscita analogica .....	208
Impostazione della modalità seriale (quando è installata una	208
scheda Ethernet venduta separatamente) .....	208
Uso del connettore RS-232C.....	208
Impostazione della velocità di trasmissione (baud rate).....	208
Uso della presa AUX IN .....	208
Controllo della versione del firmware .....	209
Ripristino delle impostazioni predefinite di fabbrica .....	209
<b>10 – Risoluzione dei problemi .....</b>	<b>210</b>
<b>11 – Specifiche .....</b>	<b>211</b>
Dati tecnici .....	211
Ingressi e uscite .....	211
Ingresso audio analogico e di uscita nominali .....	211
Controllo ingresso/uscita .....	211
Prestazioni audio.....	211
Bluetooth .....	212
Sintonizzatore .....	212
Altri.....	212
Dimensioni .....	212

# 1 – Introduzione

Grazie per aver acquistato il TASCAM CD-400U DAB CD/MEMORY PLAYER.

Prima di utilizzare questa unità, leggere attentamente questo manuale di istruzioni in modo da poterlo utilizzare correttamente e godere di esso per molti anni. Una volta terminata la lettura di questo manuale, si consiglia di conservarlo in un luogo sicuro per futuri riferimenti.

È anche possibile scaricare questo manuale di istruzioni dal sito TEAC Global Site (<http://teac-global.com/>).

## Caratteristiche

- Riproduzione di CD, card SD e chiavette USB
- Il lettore CD supporta i formati CD-DA, CD-ROM, CD-R, CD-RW (solo in formato CD-DA), MP3-CD e WMA-CD
- I file MP3, AAC, WAV e WMA possono essere riprodotti da card SD e chiavetta USB
- Ricevitore Bluetooth® integrato, che consente la riproduzione da smartphone e altri dispositivi
- Sintonizzatore DAB/FM integrato
- La presa AUX IN può essere utilizzata per la riproduzione da lettori audio mobili e altri dispositivi
- Le uscite analogiche includono coppie di prese bilanciate XLR bilanciate e RCA
- La funzione di riproduzione incrementale salta all'inizio della traccia successiva, abilitando il posizionamento istantaneo
- È possibile la registrazione da CD audio e il sintonizzatore su card SD e chiavetta USB
- La porta seriale RS-232C consente il controllo esterno
- Connettori RCA sbilanciati dedicati per l'uscita del sintonizzatore
- Ricerca diretta di tracce CD/SD/USB tramite i tasti numerici o il telecomando dedicato
- La funzione Power-on-play può avviare automaticamente la riproduzione della traccia quando l'unità viene accesa
- La funzione di blocco del pannello può disabilitare l'uso dei pulsanti del pannello frontale per aumentare la sicurezza delle operazioni
- La presa di uscita cuffie consente il monitoraggio audio
- Dimensione rack 1U

## Articoli inclusi con questo prodotto

Questo prodotto include i seguenti articoli.

Fare attenzione quando si apre la confezione per evitare di danneggiare gli articoli. Conservare il materiale di imballaggio per il trasporto in futuro.

- Si prega di contattare il negozio dove è stata acquistata l'unità se uno di questi articoli manca o è stato danneggiato durante il trasporto.
- Unità principale ..... × 1
- Cavo di alimentazione ..... × 1
- Telecomando senza fili (TASCAM RC-CD400) ..... × 1
- Batterie per telecomando (AAA) ..... × 2
- Antenna FM ..... × 1
- Kit di viti per il montaggio a rack ..... × 1
- Manuale di istruzioni (questo documento) inclusa la garanzia... × 1

## Convenzioni usate in questo manuale

In questo manuale, vengono usate le seguenti convenzioni:

- Quando si parla di pulsanti, connettori e altre parti di questa unità, si usa un carattere come questo: **HOME/MENU**.
- Quando vengono indicati caratteri che appaiono sul display, il carattere usato è questo: **Menu**.
- Le schede di memoria SD/SDHC vengono chiamate "card card SD".
- Il formato CD-DA è talvolta chiamato formato "CD audio". Inoltre, i CD con tracce registrate nel formato CD audio sono talvolta chiamati "CD audio".
- I CD con file MP3 e WMA sono chiamati "CD di dati".
- La sorgente di ingresso attualmente selezionata è chiamata "sorgente corrente".
- La cartella attualmente selezionata è chiamata "cartella corrente".
- Computer, dispositivi audio portatili e altre apparecchiature collegate a questa unità tramite Bluetooth sono chiamate "dispositivi Bluetooth".
- Ulteriori informazioni vengono fornite, se necessario, come suggerimenti, note e cautele

### SUGGERIMENTO

Consigli su come utilizzare l'unità.

### NOTA

Fornisce spiegazioni aggiuntive e descrive casi speciali.

### CAUTELE

La mancata osservanza di queste istruzioni può causare lesioni, danni alle apparecchiature o la perdita di dati.



## Precauzioni per il posizionamento e l'uso

- La temperatura di esercizio deve essere compresa tra 5 °C e 35 °C.
- Non installare nei seguenti luoghi. Ciò potrebbe degradare la qualità del suono e/o causare malfunzionamenti.
  - Luoghi con forti vibrazioni
  - In prossimità di finestre o altri luoghi esposti alla luce diretta del sole.
  - Vicino a termosifoni o altri luoghi estremamente caldi
  - Luoghi estremamente freddi.
  - Luoghi con cattiva ventilazione o con elevata umidità
  - Luoghi molto polverosi
- Installare l'unità in modo che sia in piano.
- Non collocare alcun oggetto sull'apparecchio per favorire la dissipazione del calore.
- Evitare di installare l'apparecchio sopra qualsiasi supporto elettrico che genera calore come un amplificatore di potenza.

## Note sull'alimentazione

- Inserire completamente il cavo di alimentazione nel connettore AC IN.
- Non collegare un alimentatore diverso da AC100V - 240V (50/60Hz).
- Tenere il cavo di alimentazione per la spina quando si collega o si scollega l'unità.

## Attenzione alla condensa

Se l'unità viene spostata da un ambiente freddo a uno caldo o utilizzata subito dopo che una stanza fredda è stata riscaldata o comunque esposta a un improvviso cambiamento di temperatura, può formarsi la condensa. In questo caso, lasciare l'unità per una o due ore prima di accenderla.

## Pulizia dell'unità

Per pulire l'unità, asciugarla delicatamente con un panno morbido e asciutto. Non pulire l'unità con prodotti chimici per le pulizie, benzene, diluenti, alcool etilico o altri agenti chimici in quanto potrebbero danneggiare la superficie.

## Informazioni sui compact disc

Oltre ai CD musicali disponibili in commercio, questa unità può riprodurre CD-R e CD-RW che sono stati registrati in formato CD audio (CD-DA), così come CD-R e CD-RW contenenti file audio MP3 registrati al loro interno.

### CAUTELA

I CD da 8cm non possono essere utilizzati con questa unità. Se viene caricato un CD da 8 cm, verrà espulso automaticamente. Se si interrompe l'espulsione prima di poterlo rimuovere, premere il pulsante **EJECT**.

## Precauzioni per l'uso

- Inserire sempre il compact disc nella fessura con l'etichetta rivolta verso l'alto.
- Per rimuovere un disco dalla custodia, premere il centro del porta-disco, quindi estrarre il disco, tenendolo con attenzione per i bordi.
- Non toccare il lato del segnale (il lato privo di etichetta) Impronte digitali, unto e altre sostanze possono causare errori durante la riproduzione.
- Se ditate o polvere aderiscono sul lato di registrazione del disco, strofinare delicatamente con un panno morbido e asciutto dal centro verso il bordo esterno.
- Lo sporco sui dischi può ridurre la qualità del suono, pertanto pulire e tenere sempre pulito il disco.
- Non utilizzare spray per dischi, soluzioni antistatiche, benzene, diluenti o altri agenti chimici per la pulizia dei CD in quanto potrebbero danneggiare la delicata superficie. Possono rendere i CD non più riproducibili.
- Non applicare etichette o altri materiali per i dischi. Non utilizzare dischi con nastro adesivo o altri materiali applicati alla loro superficie. Non utilizzare dischi che presentano residui di colla da adesivi ecc. perché potrebbero bloccarsi all'interno dell'unità o causare malfunzionamenti.
- Non usare mai uno stabilizzatore di CD disponibile in commercio.
- L'uso di stabilizzatori con questo lettore può danneggiare il meccanismo e causare problemi di funzionamento.
- Non utilizzare dischi rotti.
- Utilizzare solo compact disc circolari. Evitare di usare i dischi non circolari promozionali ecc.

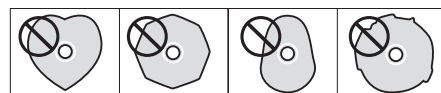

- I dischi di musica con controllo della copia e sistemi anticopia sono stati rilasciati da diverse case discografiche nel tentativo di proteggere il diritto d'autore. Poiché alcuni di questi dischi non sono conformi alle specifiche CD, potrebbero non essere riproducibili da questa unità.

# 1 – Introduzione

## Caricamento dei dischi nella fessura

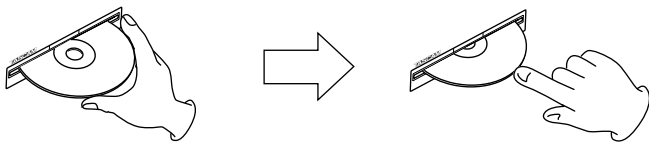

1. Come mostrato in figura, tenere il disco con il lato etichetta verso l'alto e inserirlo parzialmente nell'apertura.
2. Dopo aver spinto il disco un po' più avanti, sarà tirato all'interno in modo automatico appena prima di scomparire nell'apertura.

### Difficoltà di inserimento di un disco

Se il disco rimane bloccato durante l'inserimento e risulta difficile spingerlo all'interno, non cercare di forzare l'inserimento del disco. Estrarre il disco un po' e premere il pulsante di espulsione **EJECT** e poi provare a reinserirlo (il tentativo di forzare l'inserimento del disco potrebbe danneggiare l'unità).

## card SD e chiavette USB

Questa unità utilizza chiavette USB e card SD per la riproduzione e la registrazione.

Un elenco di chiavette USB e card SD testate per lavorare con questa unità è disponibile sul nostro sito web. Si prega di accedere alla pagina del prodotto di questo prodotto dal Sito TEAC Global (<http://teac-global.com>) per trovare l'elenco oppure contattare il servizio di assistenza clienti TASCAM.

### Precauzioni per l'uso

Le card SD e le chiavette USB sono dispositivi delicati. Per prevenire danni alle card SD e alle chiavette USB, si prega di seguire le seguenti precauzioni.

- Evitare luoghi estremamente caldi o freddi.
- Evitare luoghi molto umidi.
- Non permettere che si bagnino.
- Non applicare pesi o torsioni.
- Evitare forti colpi.
- Non inserire o rimuovere una chiavetta USB o una card SD durante la registrazione, la riproduzione, il trasferimento di dati o altre operazioni che accedono a queste.
- Durante il loro trasporto proteggerli usando una custodia di protezione, per esempio.

### Protezione da scrittura della card SD

Questa unità scrive le informazioni nella traccia sui supporti al fine di migliorare le prestazioni. Poiché i dati della traccia non possono essere scritti su card SD protette da scrittura, la lettura dei supporti impiega più tempo e le prestazioni potrebbero esserne influenzate.

## Bluetooth®

Questa unità ha un ricevitore audio Bluetooth integrato e può emettere suoni riprodotti su un computer o dispositivo audio portatile con supporto Bluetooth (dispositivo Bluetooth).

### CAUTELA

La funzione Bluetooth di questa unità non è garantita per consentire la connessione o il funzionamento con tutti i dispositivi Bluetooth.

### Profili

Questa unità supporta i seguenti profili Bluetooth.

- A2DP (Advanced Audio Distribution Profile).
- AVRCP (Audio/Video Remote Control Profile).

Per trasferire l'audio tramite Bluetooth, il dispositivo Bluetooth deve supportare A2DP.

Per controllare la riproduzione sul dispositivo Bluetooth, deve supportare AVRCP.

Anche se un dispositivo Bluetooth supporta gli stessi profili, tuttavia, le sue funzioni potrebbero differire in base alle sue specifiche.

### Codec

Questa unità supporta i seguenti codec. Ne selezionerà automaticamente uno durante il trasferimento audio.

- SBC
- AAC
- aptX

L'unità selezionerà il codec appropriato da utilizzare in base alla compatibilità del codec dell'altro dispositivo Bluetooth e alle condizioni di comunicazione.

### NOTA

- Non è possibile selezionare il codec da utilizzare premendo un pulsante, ad esempio.
- A causa delle caratteristiche della tecnologia wireless Bluetooth, la riproduzione da un dispositivo Bluetooth sarà leggermente ritardata rispetto alla riproduzione da questa unità.

### Protezione dei contenuti

Questa unità supporta SCMS-T come forma di protezione del contenuto durante la trasmissione dell'audio, pertanto può riprodurre l'audio protetto.

### Sicurezza della trasmissione

Questa unità supporta le funzioni di sicurezza durante la trasmissione Bluetooth in conformità con le specifiche dello standard Bluetooth, ma non garantisce la privacy di tali trasmissioni. TEAC CORPORATION non si assume alcuna responsabilità in caso di perdita di informazioni durante la trasmissione tramite Bluetooth.

---

## Come usare il sito TEAC Global

---

È possibile scaricare gli aggiornamenti per questa unità dal sito TEAC Global Site:

**<http://teac-global.com/>**

Nella sezione Download TASCAM, selezionare la lingua desiderata per aprire la pagina Download per quella lingua.

---

## Informazioni sul servizio di assistenza clienti TASCAM

---

I prodotti TASCAM sono supportati e garantiti solo nel relativo paese/regione di acquisto.

Per ricevere assistenza dopo l'acquisto, nella pagina dell'elenco dei distributori TASCAM del sito TEAC Global Site (**<http://teac-global.com/>**), cercare l'azienda o il rappresentante locale per la regione in cui è stato acquistato il prodotto e contattare l'organizzazione.

Quando si effettuano richieste di informazioni, sono richiesti l'indirizzo (URL) del negozio o del negozio web in cui è stato acquistato e la data di acquisto. Inoltre, potrebbe essere necessaria la scheda di garanzia e la prova di acquisto.

# 2 – Nomi e funzioni delle parti

## Pannello frontale

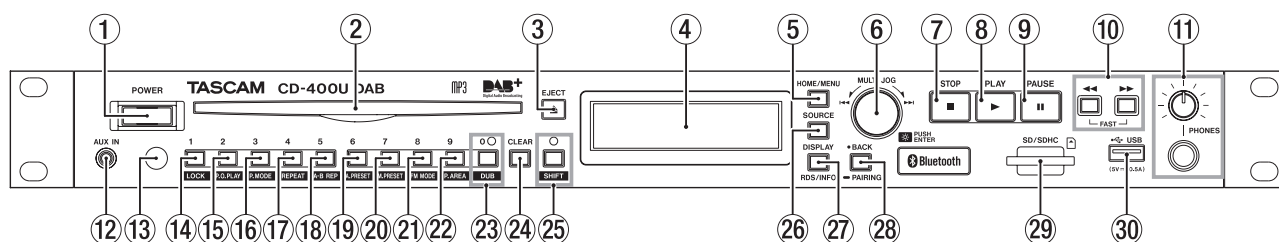

### ① Interruttore POWER

Accende e spegne l'unità.

### CAUTELA

Prima di accendere l'unità, abbassare i volumi delle apparecchiature collegate ai loro livelli minimi. In caso contrario un forte rumore improvviso potrebbe danneggiare l'udito, per esempio.

### NOTA

Non utilizzare questa opzione quando l'unità è in funzione (inclusi la duplicazione, riproduzione o scrittura di dati su una card SD o chiavetta USB). In questo modo la duplicazione potrebbe fallire o causare la perdita di dati, ad esempio.

### ② Alloggiamento del disco

Inserire qui il disco. Dopo aver inserito in parte un disco, l'unità lo tirerà al suo interno automaticamente.

### ③ Pulsante EJECT

Premere per espellere un disco (vedere "Inserimento e rimozione dei dischi" a pagina 189).

Premere e tenere premuto per almeno 10 secondi per forzare l'espulsione di un disco (vedere "Forzare l'espulsione del disco" a pagina 189).

### ④ Display

Questa mostra vari tipi di informazioni.

### ⑤ Pulsante HOME/MENU

• Quando la schermata principale è aperta, premere per aprire la schermata **Menu** (vedere "Struttura del menu" (vedere "Struttura del menu" a pagina 186) (vedere "Operazioni di base del Menu" a pagina 186).

• Quando la schermata **Menu** è aperta, premere questo pulsante per tornare alla schermata principale.

### ⑥ Selettore MULTI JOG

Questa manopola funziona sia come selettore quando si ruota sia come un pulsante quando viene premuta.

#### Funzioni da selettore

• Quando l'origine corrente è **CD**, **USB** o **SD** e l'area di riproduzione è impostata su "ALL", ruotare il **MULTI JOG** per saltare le tracce (vedere "Saltare alle tracce precedenti e successive" a pagina 192).

• Quando la sorgente corrente è **USB** o **SD** e l'area di riproduzione è cartella (icona visualizzata ) , ruotare il selettore **MULTI JOG** per spostarsi tra le tracce e le cartelle (vedere "Riproduzione di una cartella (solo card SD e chiavette USB)" a pagina 193).

• Quando la sorgente corrente è **FM**, ruotare il selettore **MULTI JOG** per cambiare la frequenza di ricezione (vedere "Sintonizzazione delle stazioni radio" a pagina 202).

• Quando la sorgente di ingresso è **DAB**, premere per avviare la selezione automatica della stazione (vedere "Ascolto della Radio DAB" a pagina 200).

• Quando la sorgente corrente è **DAB/FM** ed è abilitata la modalità preset, ruotare il selettore **MULTI JOG** per spostarsi sul numero di preset precedente o successivo (vedere "Impostazione dei preset delle stazioni radio" a pagina 202 34 e "Preselezione delle stazioni radio" a pagina 201).

• Quando una schermata **Menu** è aperta, ruotare per selezionare le voci e cambiare i valori delle impostazioni (vedere "Operazioni di base del Menu" a pagina 186).

• Tenendo premuto il pulsante **SHIFT**, ruotare il selettore **MULTI JOG** per regolare la luminosità del display (vedere "Regolazione della luminosità del display" a pagina 188).

#### Funzioni come pulsante

• Quando una schermata del menu è aperta, premere per confermare selezioni e impostazioni (funzione come pulsante **ENTER**).

### ⑦ Pulsante STOP

• Premere **STOP** per interrompere la riproduzione.

• Quando la funzione di riproduzione incrementale è attivata, è possibile premere questo pulsante durante la riproduzione per passare all'inizio della traccia successiva e mettere in pausa (vedere "Uso della funzione di riproduzione incrementale" a pagina 198).

• Quando la sorgente corrente è **DAB** o **FM**, premere per passare tra frequenza e preset (vedere "Cambiare la frequenza ricevuta" a pagina 202).

• Premere quando si è in duplicazione per interromperla (vedere "Procedure di duplicazione" a pagina 206).

### ⑧ Pulsante PLAY

• Premere quando l'unità è ferma o in attesa di riproduzione per avviare la riproduzione.

• Quando l'impostazione di riproduzione incrementale è attivata, è possibile premere questo pulsante durante la riproduzione per avviare la riproduzione della traccia successiva (vedere "Uso della funzione di riproduzione incrementale" a pagina 198).

### ⑨ Pulsante PAUSE

Premere quando l'unità è ferma o in riproduzione per avviare l'attesa di riproduzione.

### ⑩ Pulsanti **◀◀/▶▶** [FAST]

• Tenere premuto questi pulsanti per la ricerca indietro/avanti (vedere "Ricerca indietro e avanti" a pagina 195).

• Se la sorgente corrente è **CD**, **USB** o **SD** e si sta ricercando in avanti/indietro, tenere premuto il pulsante per il senso opposto (**◀◀** o **▶▶**) per cercare ad alta velocità (vedere "Ricerca indietro e avanti" a pagina 195).

• Quando la sorgente corrente è **FM**, premere per cercare automaticamente le frequenze ricevute in quella modalità di frequenza (vedere "Cambiare la frequenza ricevuta" a pagina 202).

• Quando la sorgente di ingresso è **DAB**, premere per avviare la selezione automatica della stazione.

### 11 PHONES

Usare questa presa stereo standard per collegare le cuffie stereo.

Utilizzare un adattatore per collegare le cuffie con una mini presa.

Usa la manopola **PHONES** per regolare il livello di uscita delle cuffie.

La presa di uscita **PHONES** può essere abbassato a -18 dB a intervalli di 1 dB usando la schermata **A. Out Att.** ((vedere "Regolazione dell'uscita analogica" a pagina 208).

#### CAUTELA

Prima di collegare le cuffie, ridurre il volume con la manopola **PHONES**. In caso contrario, ad esempio, potrebbe verificarsi un rumore improvviso che potrebbe danneggiare l'udito.

### 12 Presa AUX IN

Questa mini presa stereo è una presa di ingresso linea audio. Collegare qui un lettore digitale portatile o un altro dispositivo audio esterno ((vedere "Uso della presa AUX IN" a pagina 208).

#### CAUTELA

- Prima di collegare un altro dispositivo alla presa **AUX IN**, ridurre al minimo il volume del dispositivo in questione. In caso contrario un forte rumore improvviso potrebbe danneggiare l'udito, per esempio.
- Prima di collegare o scollegare alla presa **AUX IN**, impostare la sorgente corrente su qualcosa di diverso da **AUX** (CD o Bluetooth) o spegnere l'unità.

### 13 Sensore del telecomando

Qui vengono ricevuti segnali dal telecomando senza fili (TASCAM RC-CD400). Quando si utilizza il telecomando, puntarlo verso il sensore.

### 14 Pulsante 1 [LOCK]

- Premere per inserire il numero 1 della traccia quando la sorgente corrente è **CD**, **USB** o **SD** e l'area di riproduzione è impostato su "ALL" ((vedere "Selezione diretta delle tracce" a pagina 193).
- Quando la sorgente corrente è **DAB** o **FM**, premere per sintonizzare una stazione radio preselezionata.
- Quando l'unità è in modalità shift (indicatore **SHIFT** acceso), premere per abilitare/disabilitare la funzione di blocco (che disattiva l'uso dei pulsanti per evitare pressioni accidentali) (vedere "Funzioni di blocco del pannello" (vedere "Funzioni di blocco del pannello" a pagina 190).

#### NOTA

- I pulsanti numerici dell'unità (**1 [LOCK]** – **0 [DUB]**) possono essere utilizzati per specificare i numeri di selezione delle tracce. Per i numeri di traccia, è possibile immettere un massimo di due cifre per i CD audio e tre cifre per i CD di dati ((vedere "Selezione diretta delle tracce" a pagina 193).
- In modalità **SHIFT** (indicatore **SHIFT** acceso), premendo un pulsante numerico cambierà l'impostazione della funzione indicata in caratteri bianchi sotto il pulsante.

### 15 Pulsante 2 [P.O.PLAY]

- Premere per inserire il numero della traccia 2 quando la sorgente corrente è **CD**, **USB** o **SD** e l'area di riproduzione è impostata su "ALL" ((vedere "Selezione diretta delle tracce" a pagina 193).
- Quando la sorgente corrente è **DAB** o **FM**, premere per sintonizzare una stazione radio preselezionata.
- In modalità **SHIFT** (indicatore **SHIFT** acceso), premere per

accendere / spegnere la funzione Power-on-play ((vedere "Uso della funzione Power-on-play" a pagina 197).

### 16 Pulsante 3 [P.MODE]

- Premere per inserire il numero della traccia 3 quando la sorgente corrente è **CD**, **USB** o **SD** e l'area di riproduzione è impostata su "ALL" ((vedere "Selezione diretta delle tracce" a pagina 193).
- Quando la sorgente corrente è **DAB** o **FM**, premere per sintonizzare una stazione radio preselezionata.
- Quando la sorgente corrente è **CD**, **USB** o **SD**, ed è attiva la modalità shift (**SHIFT** spia accesa) premere per scorrere le modalità di riproduzione (normale, singola e casuale) ((vedere "Modalità di riproduzione" a pagina 195).

### 17 Pulsante 4 [REPEAT]

- Premere per inserire il numero della traccia 4 quando la sorgente corrente è **CD**, **USB** o **SD** e l'area di riproduzione è impostata su "ALL" ((vedere "Selezione diretta delle tracce" a pagina 193).
- Quando la sorgente corrente è **DAB** o **FM**, premere per sintonizzare una stazione radio preselezionata.
- Quando la sorgente corrente è **CD**, **USB** o **SD**, ed è attiva la modalità shift (indicatore **SHIFT** acceso) premere per attivare/disattivare la funzione di riproduzione ripetuta ((vedere "Impostazioni di riproduzione ripetuta normale" a pagina 196).

### 18 Pulsante 5 [A-B REP]

- Premere per inserire il numero della traccia 5 quando la sorgente corrente è **CD**, **USB** o **SD** e l'area di riproduzione è impostata su "ALL" ((vedere "Selezione diretta delle tracce" a pagina 193).
- Quando la sorgente corrente è **DAB** o **FM**, premere per sintonizzare una stazione radio preselezionata.
- Quando la sorgente corrente è **CD**, **USB** o **SD**, ed è attiva la modalità shift (indicatore **SHIFT** acceso) premere per impostare i punti iniziale e finale (A) e (B) per la ripetizione ((vedere "Impostazioni di riproduzione ripetuta A-B (solo CD audio)" a pagina 196).

### 19 Pulsante 6 [A.PRESET]

- Premere per inserire il numero della traccia 6 quando la sorgente corrente è **CD**, **USB** o **SD** e l'area di riproduzione è impostata su "ALL" ((vedere "Selezione diretta delle tracce" a pagina 193).
- Quando la sorgente corrente è **DAB** o **FM**, premere per sintonizzare una stazione radio preselezionata.
- Quando la sorgente corrente è **DAB** o **FM** e è attiva la modalità shift (indicatore **SHIFT** acceso) premere per programmare automaticamente le stazioni preimpostate ((vedere "Impostazione automatica delle preselezioni delle stazioni radio" a pagina 202).

### 20 Pulsante 7 [M.PRESET]

- Premere per inserire il numero della traccia 7 quando la sorgente corrente è **CD**, **USB** o **SD** e l'area di riproduzione è impostata su "ALL" ((vedere "Selezione diretta delle tracce" a pagina 193).
- Quando la sorgente corrente è **DAB** o **FM**, premere per sintonizzare una stazione radio preselezionata.
- Quando la sorgente corrente è **DAB** o **FM** e è attiva la modalità shift (indicatore **SHIFT** acceso) premere per programmare manualmente le stazioni preimpostate ((vedere "Impostazione manuale delle preselezioni delle stazioni radio" a pagina 202).

## 2 – Nomi e funzioni delle parti

### 21 Pulsante 8 [FM MODE]

- Premere per inserire il numero della traccia 8 quando la sorgente corrente è **CD**, **USB** o **SD** e l'area di riproduzione è impostata su "ALL" ((vedere "Selezione diretta delle tracce" a pagina 193).
- Quando la sorgente corrente è **DAB** o **FM**, premere per sintonizzare una stazione radio preselezionata.
- Quando la sorgente corrente è **FM**, e la modalità shift è attiva (indicatore **SHIFT** acceso) premere per passare tra stereo e mono per la ricezione di trasmissioni FM ((vedere "Impostazione della modalità FM" a pagina 202).

### 22 Pulsante [P.AREA]

- Premere per inserire il numero della traccia 9 quando la sorgente corrente è **CD**, **USB** o **SD** e l'area di riproduzione è impostata su "ALL" ((vedere "Selezione diretta delle tracce" a pagina 193).
- Quando la sorgente corrente è **DAB** o **FM**, premere per sintonizzare una stazione radio preselezionata.
- Quando la sorgente corrente è **USB** o **SD** e la modalità shift è attiva (indicatore **SHIFT** acceso), premere per impostare l'area di riproduzione ((vedere "Impostazione dell'area di riproduzione" a pagina 192).

### 23 Pulsante e indicatore 0 [DUB]

- Premere per inserire il numero della traccia 0 quando la sorgente corrente è **CD**, **USB** o **SD** e l'area di riproduzione è impostata su "ALL" ((vedere "Selezione diretta delle tracce" a pagina 193).
- Quando la sorgente corrente è **DAB** o **FM**, premere per sintonizzare una stazione radio preselezionata.
- Quando la sorgente corrente è **CD** e la riproduzione viene interrotta o la sorgente corrente è **DAB/FM** premere con la modalità shift attiva (indicatore **SHIFT** acceso) per avviare la preparazione di duplicazione (copia). L'indicatore si illumina quando è attiva la funzione di duplicazione (copia) ((vedere "Procedure di duplicazione" a pagina 206).

### 24 Pulsante CLEAR

- Quando la sorgente corrente è **CD**, **USB** o **SD**, premere questo pulsante per cancellare l'immissione con i pulsanti numerici.
- Premere per chiudere un messaggio di avviso comparso sulla schermata principale.
- Quando la sorgente corrente è **FM**, tenere premuto per cancellare tutte le stazioni per tale sorgente ((vedere "Cancellare le assegnazioni preimpostate" a pagina 203).

### 25 Indicatore e pulsante SHIFT

Premere questo pulsante per accendere l'indicatore e attivare la modalità shift, che attiva le funzioni alternative di altri pulsanti (queste funzioni sono visualizzate sotto i pulsanti con le lettere bianche su fondo blu).

Per disattivare la modalità shift (indicatore **SHIFT** spento), premere di nuovo il pulsante **SHIFT**.

### 26 Pulsante SOURCE

Premere per selezionare la sorgente corrente ((vedere "Selezione della sorgente di riproduzione" a pagina 190).

### 27 Pulsante DISPLAY/RDS/INFO

- Premere durante la riproduzione per visualizzare varie informazioni ((vedere "Visualizzazione delle informazioni di tempo e di testo" a pagina 198) a pagina 30).
- Premere quando la sorgente corrente è **FM** per passare alla modalità RDS ((vedere "RDS (solo modello europeo)" a pagina 204).
- Quando la sorgente di ingresso è **DAB**, premere per avviare la selezione automatica della stazione.

### 28 Pulsante BACK [PAIRING]

- Quando la **Menu** schermata è aperta, premere per tornare alla schermata principale.
- Quando un **Menu** della schermata di impostazione è aperta, premere per salire di un livello.
- Quando la sorgente corrente è **USB** o **SD** e l'area di riproduzione è cartella (icona  visualizzata), premere per spostarsi di livello nella cartella ((vedere "Area di riproduzione" a pagina 192).
- Quando la sorgente corrente è **BLUETOOTH** tenere premuto per attivare la modalità di accoppiamento Bluetooth. Quando una schermata Bluetooth è attiva (appare **Connected**), premere per disconnettersi forzatamente ((vedere "Accoppiamento" a pagina 199).

### 29 Alloggiamento della card D

Inserire le card SD in questi alloggiamenti ((vedere "Inserimento e rimozione di card SD" a pagina 189).

### 30 Porta USB

Collegare (e scollegare) qui le chiavette USB ((vedere "Connessione e disconnessione di chiavette USB" a pagina 190).

### Pannello posteriore

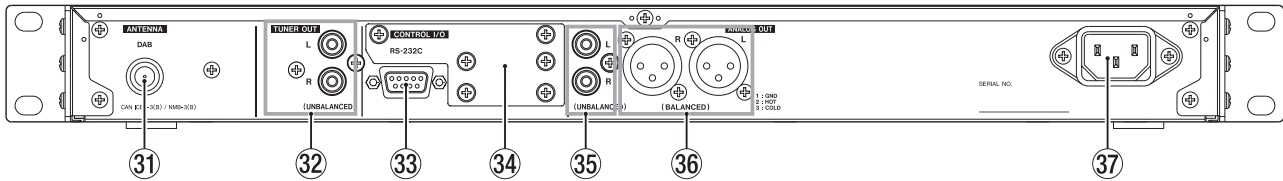

#### 31 Connettore ANTENNA DAB

Collegare qui l'antenna FM in dotazione. Estendere l'antenna e fissarla al telaio di una finestra, alla parete o altre superfici che consentono la migliore ricezione.

#### 32 Prese TUNER OUT

Queste prese di uscita RCA analogiche emettono sempre il suono dal sintonizzatore. Il livello di uscita nominale è -10 dBV.

#### 33 Connettore RS-232C

Si tratta di un connettore a 9 pin D-sub RS-232C per il controllo di ingresso/uscita. Collegare qui un computer, ad esempio ((vedere "Uso del connettore RS-232C" a pagina 208).

#### 34 Alloggiamento opzionale

Questa alloggiamento è per l'installazione di una scheda Ethernet (venduta separatamente).

#### 35 Prese ANALOG OUT (UNBALANCED) L/R

Si tratta di prese RCA di uscita analogica. Il livello di uscita nominale predefinito è -10dBV (impostazione OFF del livello di uscita analogico), ma può anche essere abbassato in incrementi di 1 DB per -28 dBV (impostazione -18dB del livello di uscita analogico) ((vedere "Regolazione dell'uscita analogica" a pagina 208).

#### 36 Prese ANALOG OUT (BALANCED) L/R

Queste sono prese XLR bilanciate di uscita analogica. Il livello di uscita nominale di predefinito è +4 dBu (impostazione OFF del livello di uscita analogico), ma può anche essere abbassato con incrementi di 1 dB a -14 dBu (impostazione -18dB del livello di uscita analogico) (1: GND, 2: HOT, 3: COLD) (vedere "Regolazione dell'uscita analogica" a pagina 208).

#### 37 Connettore AC IN

Collegare qui il cavo di alimentazione incluso.

## 2 – Nomi e funzioni delle parti

### Telecomando senza fili (TASCAM RC-CD400).

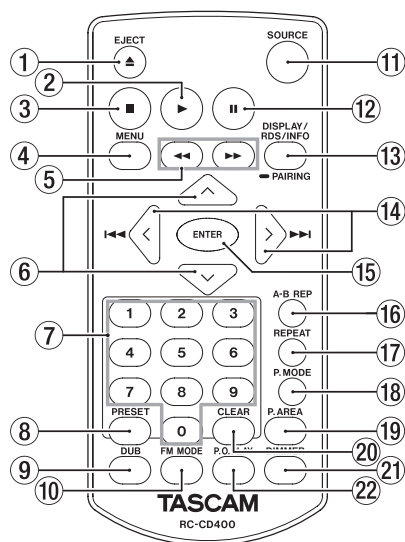

#### ① Pulsante EJECT

Questo ha la stessa funzione del pulsante **EJECT** dell'unità principale ((vedere "Inserimento e rimozione dei dischi" a pagina 189).

#### ② Pulsante ►

Questo ha la stessa funzione del pulsante **PLAY** dell'unità principale.

#### ③ Pulsante ■

Questo ha la stessa funzione del pulsante **STOP** dell'unità principale.

#### ④ Pulsante MENU

Questo ha la stessa funzione del pulsante **HOME/MENU** dell'unità principale.

#### ⑤ Pulsanti ◀◀/▶▶

- Tenere premuti questi pulsanti per la ricerca indietro/avanti ((vedere "Ricerca indietro e avanti" a pagina 195).
- Quando la sorgente corrente è **DAB** o **FM**, premere per cercare automaticamente le frequenze ricevute per quella modalità di frequenza ((vedere "Cambiare la frequenza ricevuta" a pagina 202).

#### ⑥ Pulsanti ^/∨

- Quando la sorgente corrente è **USB** o **SD** e l'area di riproduzione è una cartella (icona ) , premere il pulsante ^ per salire di un livello nella cartella ((vedere "Area di riproduzione" a pagina 192).
- Quando la sorgente corrente è **DAB** o **FM**, premere il pulsante ^/∨ per selezionare una stazione preimpostata.
- Quando una schermata **Menu** è aperta, premere il pulsante ^ per salire di un livello nel menu.
- Il pulsante ∨ ha la stessa funzione del pulsante **ENTER** del telecomando.
- Quando la sorgente di ingresso è **DAB/FM**, utilizzarli per cambiare i numeri preimpostati.

#### ⑦ Pulsanti numerici (0-9)

- Quando la sorgente corrente è **CD**, **USB** o **SD** e l'area di riproduzione è impostata su "ALL" utilizzare i pulsanti numerici per selezionare le tracce. Per i numeri di traccia, è possibile immettere un massimo di due cifre per i CD audio e tre cifre per i CD di dati ((vedere "Selezione diretta delle tracce" a pagina 193).

- Quando la sorgente corrente è **DAB** o **FM**, premere per sintonizzare una stazione radio preselezionata.

#### ⑧ Pulsante PRESET

- Quando la sorgente corrente è **DAB** o **FM**, premere per programmare manualmente le stazioni preimpostate ((vedere "Impostazione manuale delle preselezioni delle stazioni radio" a pagina 202).
- Quando la sorgente corrente è **DAB** o **FM**, tenere premuto per programmare automaticamente le stazioni preselezionate ((vedere "Impostazione automatica delle preselezioni delle stazioni radio" a pagina 202).

#### ⑨ Pulsante DUB

Premere quando l'unità è ferma per avviare la preparazione di duplicazione (copia) ((vedere "Procedure di duplicazione" a pagina 206).

#### ⑩ Pulsante FM MODE

Quando la sorgente corrente è **FM**, premere per passare da stereo a mono per le trasmissioni **FM** ((vedere "Impostazione della modalità FM" a pagina 202).

#### ⑪ Pulsante SOURCE

Questo ha la stessa funzione del pulsante **SOURCE** dell'unità principale ((vedere "Selezione della sorgente di riproduzione" a pagina 190).

#### ⑫ Pulsante II

Questo ha la stessa funzione del pulsante **PAUSE** dell'unità principale.

#### ⑬ Pulsante DISPLAY/RDS/INFO [PAIRING]

- Premere durante la riproduzione per visualizzare varie informazioni ((vedere "Visualizzazione delle informazioni di tempo e di testo" a pagina 198).
- Quando la sorgente corrente è **BLUETOOTH** tenere premuto per attivare la modalità di accoppiamento Bluetooth. Premere quando si accoppia per terminare la modalità di accoppiamento ((vedere "Accoppiamento" a pagina 199).
- Premere quando la sorgente corrente è **FM** per passare alla modalità **RDS** ((vedere "RDS (solo modello europeo)" a pagina 204).
- Quando la sorgente di ingresso è **DAB**, premere per avviare la selezione automatica della stazione.

#### ⑭ Pulsanti ◀◀/▶▶ [◀/▶]

- Quando la sorgente corrente è **CD**, **USB** o **SD** e l'area di riproduzione è impostata su "ALL", premere per saltare le tracce ((vedere "Saltare alle tracce precedenti e successive" a pagina 192).
- Quando la sorgente corrente è **USB** o **SD** e l'area di riproduzione è cartella (icona ) , premere per spostarsi tra le tracce e le cartelle ((vedere "Area di riproduzione" a pagina 192).
- Se la sorgente corrente è **DAB** o **FM**, premere per modificare la frequenza ricevuta ((vedere "Sintonizzazione delle stazioni radio" a pagina 202).
- Quando una schermata **Menu** è aperta, ruotare per selezionare gli oggetti e cambiare i valori delle impostazioni ((vedere "Operazioni di base del Menu" a pagina 186).



## 2 – Nomi e funzioni delle parti

### 15 Pulsante ENTER

Quando una schermata Menu è aperta, premere per confermare selezioni e impostazioni.

### 16 Pulsante A-B REP

Quando la sorgente corrente è CD, premere per impostare i punti di inizio (A) e fine (B) della funzione di ripetizione A-B ((vedere "Impostazioni di riproduzione ripetuta A-B (solo CD audio)." a pagina 196).

### 17 Pulsante REPEAT

Premere per attivare/disattivare la funzione di riproduzione ripetuta ((vedere "Impostazioni di riproduzione ripetuta normale" a pagina 196).

### 18 Pulsante P.MODE

Premere per scorrere le modalità di riproduzione (normale, singola e casuale) ((vedere "Modalità di riproduzione" a pagina 195).

### 19 Pulsante P.AREA

Quando la sorgente corrente è USB o SD, premere per impostare l'area di riproduzione ((vedere "Impostazione dell'area di riproduzione" a pagina 192).

### 20 Pulsante CLEAR

Questo ha la stessa funzione del pulsante CLEAR dell'unità principale.

### 21 Pulsante DIMMER

Usare per regolare la luminosità dello ((vedere "Regolazione della luminosità del display" a pagina 188).

### 22 Pulsante P.O.PLAY

Premere per attivare/disattivare la funzione Power-on-play ((vedere "Uso della funzione Power-on-play" a pagina 197).

## Schermata principale

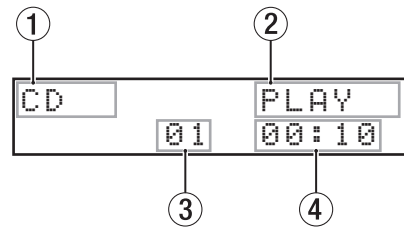

Schermata principale quando è selezionato CD/USB/SD

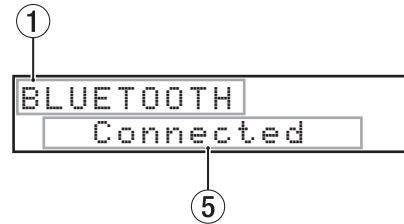

Schermata principale quando è selezionato Bluetooth

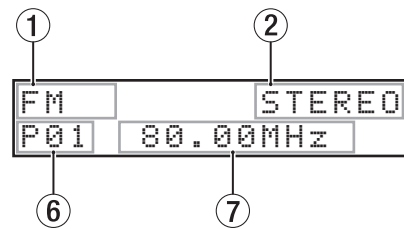

Schermata principale quando è selezionato DAB/FM

### ① Sorgente corrente

Questo mostra il nome della sorgente di ingresso attualmente selezionata ((vedere "Selezione della sorgente di riproduzione" a pagina 190).

### ② Stato del trasporto/formato del file di riproduzione

- Quando la sorgente corrente è CD, mostra lo stato del trasporto.
- Quando la sorgente corrente è CD, ma viene caricato un CD di dati o quando la sorgente corrente è USB/SD, mostra il formato del file di riproduzione.

### ③ Numero di traccia

Questo mostra il numero della traccia in riproduzione.

### ④ Tempo trascorso dall'inizio della traccia

Questo mostra il tempo trascorso dall'inizio della traccia corrente (ore: minuti: secondi).

### ⑤ Stato della connessione

Mostra lo stato della connessione con altri dispositivi Bluetooth e messaggi.

### ⑥ Numero di preset

Quando la sorgente corrente è DAB o FM ed è abilitata la modalità preset, questo mostra il numero della preselezione.

### ⑦ Frequenza ricevuta

Se la sorgente corrente è DAB o FM, questo dimostra la frequenza ricevuta.

## 2 – Nomi e funzioni delle parti

### Struttura del menu

Premere il pulsante dell'unità principale **HOME/MENU** o il pulsante del telecomando **MENU** per aprire la schermata **Menu**.  
Le varie voci del menu sono le seguenti.

Voce del menu	Funzione	Pagina
APS Setting	Impostazione automatica della funzione di risparmio energetico	vedere a pag. 208
DUB AutoMute	Impostazione della funzione di muting automatico della duplicazione	vedere a pag. 207
A.Out Att.	Impostazione della funzione di attenuazione dell'uscita analogica	vedere a pag. 208
Resume Setting	Impostazione della funzione di ripresa della riproduzione	vedere a pag. 197
Inc. Play	Impostazione della funzione di riproduzione incrementale	vedere a pag. 198
Serial Mode (quando è installata una scheda Ethernet venduta separatamente)	Impostazione della modalità seriale quando è installata una scheda Ethernet (venduta separatamente)	vedere a pag. 208
Baud Rate	Impostazione della velocità di trasmissione RS-232C	vedere a pag. 208
Tuner Out Sel.	Impostazione dell'uscita audio del sintonizzatore	vedere a pag. 203
Information	Visualizza le informazioni	vedere a pag. 209
Dubbing Format	Impostazioni del formato di duplicazione	vedere a pag. 207
IR Remote Lock	Impostazione della funzione di blocco del telecomando	vedere a pag. 190
Network Set. (quando è installata una scheda Ethernet venduta separatamente)	Impostazione quando è installata una scheda Ethernet (venduta separatamente)	
Factory Preset	Ripristina le impostazioni predefinite di fabbrica	vedere a pag. 209

#### NOTA

Le impostazioni per tutte le voci di menu vengono mantenute anche quando l'unità viene spenta.

### Operazioni di base del Menu

Le operazioni sono condotte sulla schermata **Menu** come segue.

#### Selezione delle voci (verticalmente su una pagina):

Ruotare il selettore **MULTI JOG** dell'unità principale.  
Usare i pulsanti **◀◀/▶▶** [**</>**] del telecomando.

#### Conferma di una voce selezionata:

Premere il selettore **MULTI JOG** dell'unità principale.  
Premere il pulsante **ENTER** del telecomando.

#### Aprire un sottomenu da una pagina:

Premere il selettore **MULTI JOG** dell'unità principale.  
Premere il pulsante **ENTER** del telecomando.

#### Selezione di una voce in un sottomenu:

Ruotare il selettore **MULTI JOG** dell'unità principale.  
Usare i pulsanti **◀◀/▶▶** [**</>**] del telecomando.

#### Tornare indietro di un passo in un menu:

Premere il pulsante **BACK [PAIRING]** dell'unità principale.  
Premere il pulsante **^** del telecomando.

#### Ritorno alla schermata principale da una schermata di menu:

Premere il pulsante **HOME/MENU** dell'unità principale.

### Procedure operative del menu

Questo esempio spiega come impostare la funzione di attenuazione dell'uscita analogica.

1. Premere il pulsante **HOME/MENU** dell'unità principale o il pulsante **MENU** del telecomando per aprire la schermata **Menu**.

```
Menu
< APS Setting >
```

Voce di menu **APS Setting** visualizzata

2. Ruotare il selettore **MULTI JOG** dell'unità principale o usare i pulsanti **◀◀/▶▶** [**</>**] del telecomando per selezionare la voce di impostazione.

```
Menu
< A.Out Att. >
```

**A.Out Att.** selezionato

3. Premere il selettore **MULTI JOG** dell'unità principale o **ENTER** del telecomando per aprire le voci della schermata.

```
A.Out Att.
< OFF >
```

Schermata **A.Out Att.** aperta

4. Ruotare il selettore dell'unità principale **MULTI JOG** o usare i pulsanti **◀◀/▶▶** [**</>**] del telecomando per cambiare l'impostazione.
5. Premere il **MULTI JOG** dell'unità principale o **ENTER** del telecomando per confermare l'impostazione e tornare alla schermata **Menu**.
6. Ripetere i passaggi da **2** a **5** secondo necessità per impostare ciascuna voce.
7. Premere il pulsante **BACK [PAIRING]** dell'unità principale o il pulsante **^** del telecomando per tornare alla schermata principale.

## Effettuare i collegamenti

Questo è un esempio di connessioni al CD-400U DAB.

### Precauzioni prima di effettuare le connessioni

- Leggere attentamente i manuali operativi dei dispositivi da collegare e quindi collegarli correttamente.
- Prima di effettuare i collegamenti, spegnere questa unità (standby) e tutte le apparecchiature da collegare.
- Installare tutti i dispositivi collegati, inclusa questa unità, in modo che siano alimentati dalla stessa linea. Quando si utilizza una ciabatta o un dispositivo simile, assicurarsi di utilizzarne una con capacità di corrente elevata (cavo spesso) per ridurre al minimo le fluttuazioni della tensione di alimentazione.

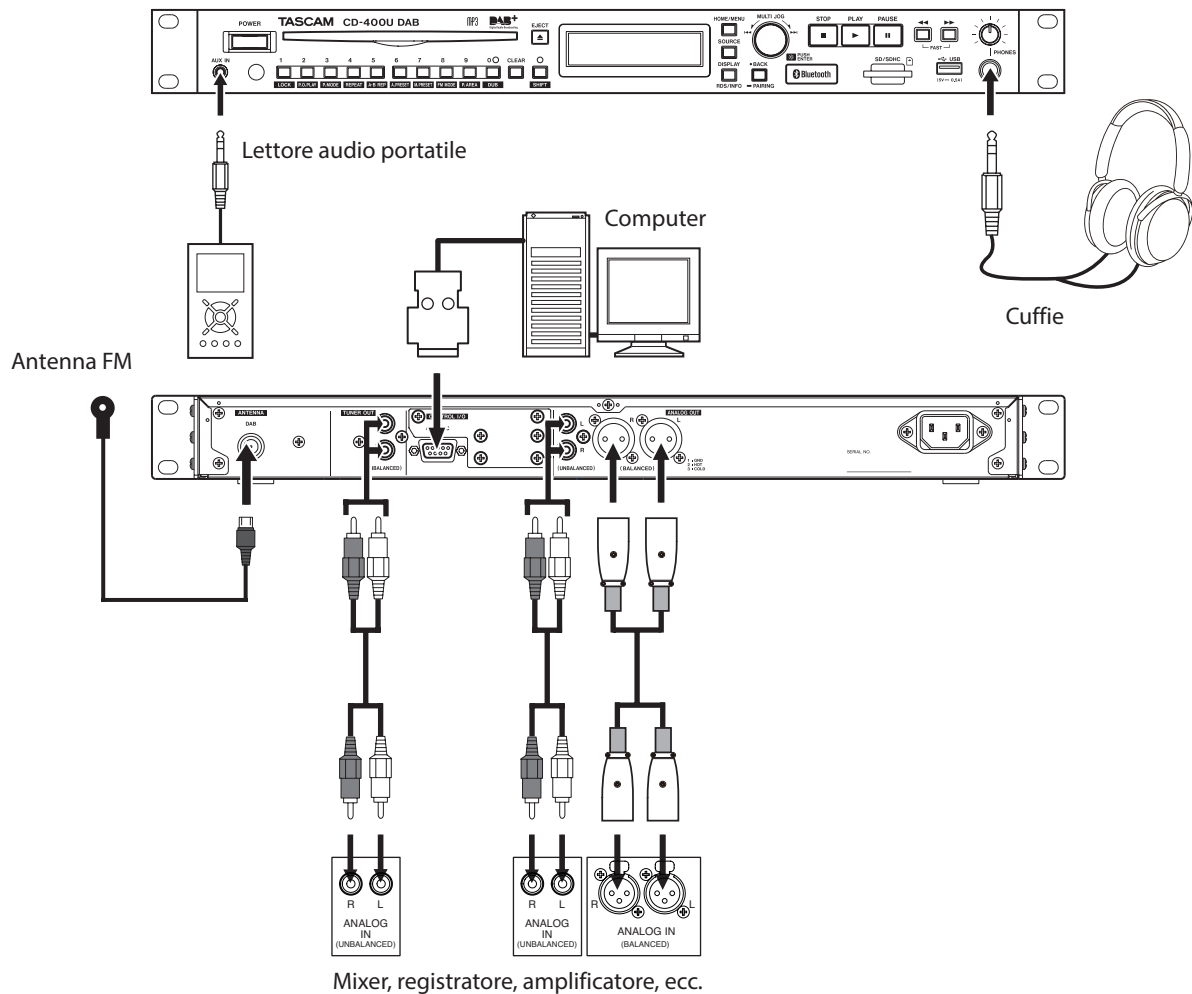

## 3 – Preparativi

### Preparazione del telecomando

#### Installare le batterie

1. Aprire il coperchio sul retro.
2. Inserire due batterie AAA, facendo attenzione alla corretta polarità  $\oplus$  e  $\ominus$ .
3. Chiudere il coperchio.

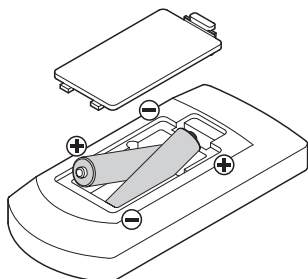

#### Quando è necessario sostituire le batterie

Sostituire entrambe le batterie con altre nuove, se diminuisce la distanza di controllo dall'unità principale e il telecomando o se l'unità non risponde ai pulsanti del telecomando.

#### Precauzioni per la batteria

L'uso improprio delle batterie potrebbe causare la loro perdita di liquido o rottura, ad esempio. Leggere attentamente e seguire le avvertenze sulla batteria ((vedere "CAUTELA NELL'USO DELLE BATTERIE" a pagina 173).

#### Utilizzo del telecomando

Leggere "Telecomando senza fili (TASCAM RC-CD400)," a pagina 184 per le funzioni dei pulsanti.

Quando si utilizza il telecomando, puntarlo verso il sensore sull'unità e utilizzarlo all'interno dell'intervallo operativo indicato di seguito.

Sensore del telecomando

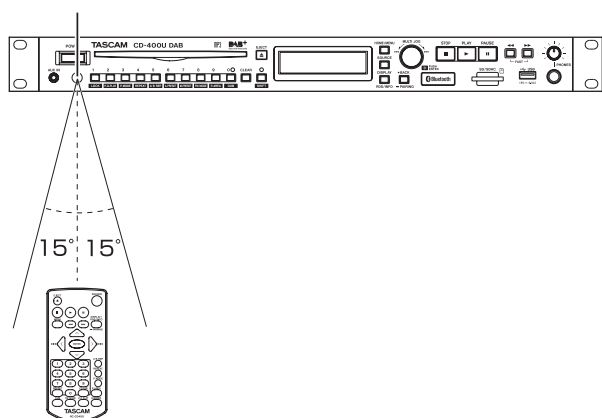

Intervallo operativo del telecomando

Da qualsiasi angolo frontale entro 15°: 5m

#### CAUTELA

- Le operazioni potrebbero non essere possibili se ci sono ostacoli.
- Rimuovere le batterie se non si utilizza il telecomando per un lungo periodo (un mese o più).
- Se il liquido delle batterie dovesse fuoriuscire, rimuovere completamente il liquido all'interno del vano e installare batterie nuove.
- Quando si utilizzano altri dispositivi che possono essere controllati da raggi infrarossi, il funzionamento di questo telecomando potrebbe causare tali dispositivi a non funzionare correttamente.

### Accensione e spegnimento dell'unità

Premere l'interruttore **POWER** sulla parte anteriore dell'unità.

TASCAM  
CD-400U

Schermata di avvio

CD  
No Disc

Schermata principale

Dopo che l'unità si avvia e viene visualizzata la schermata di avvio, si apre la schermata principale.

#### Spegnere l'unità

Nessuna operazione speciale è necessaria.

Premere il selettore **POWER** per spegnere l'unità.

#### CAUTELA

Non spegnere o scollegare il cavo di alimentazione quando l'unità è in funzione (tra cui la riproduzione o la scrittura di dati su una card SD o chiavetta USB). In questo modo potrebbe fallire la duplicazione (copia), i dati copiati andranno persi, e improvvisi rumori dal sistema di monitoraggio potrebbero danneggiare l'apparecchiatura, provocare danni all'udito o causare altri problemi.

### Regolazione della luminosità del display

Ruotare il selettore **MULTI JOG** premendo il pulsante **SHIFT** o premere il pulsante del telecomando **DIMMER** per regolare la luminosità del display.

Funzionamento dall'unità principale:

attenuato  $\leftarrow \rightarrow$  attenuato poco  $\leftarrow \rightarrow$  normale

Funzionamento dal telecomando:

normale  $\rightarrow$  attenuato poco  $\rightarrow$  attenuato  $\rightarrow$  normale

ecc.

### Inserimento e rimozione dei dischi

#### Inserimento dei dischi

Inserire il disco parte con il lato etichetta verso l'alto. Spingere il disco ulteriore fino ad appena prima che scompaia. Verrà automaticamente tirato dentro l'alloggiamento.

#### CAUTELA

- I dischi non possono essere inseriti quando l'alimentazione è spenta.
- Se il disco rimane bloccato durante l'inserimento ed è difficile da spingere, non tentare di forzarlo. Tirare il disco una volta e premere il pulsante **EJECT**. Quindi, provare a inserirlo nuovamente (forzare il disco potrebbe graffiarlo o danneggiare l'unità).
- Se viene inserito un CD non riproducibile o un disco viene inserito capovolto, l'unità lo espelle automaticamente.
- I CD da 8 cm non possono essere utilizzati. Se viene inserito un CD da 8 cm, verrà automaticamente espulso.

#### Espulsione dei dischi

Premere il pulsante **EJECT** dell'unità principale o del telecomando.

Quando il disco è parzialmente espulso, tenerlo per il bordo ed estrarlo.

#### CAUTELA

Quando l'alimentazione è spenta, i pulsanti **EJECT** dell'unità principale e del telecomando non funzioneranno.

#### Forzare l'espulsione del disco

Tenere premuto il pulsante **EJECT** per almeno 10 secondi per forzare l'espulsione del disco (questo espellerà i dischi anche quando sulla schermata principale non appare nessun disco).

### Inserimento e rimozione di card SD

#### Inserimento delle card SD

Inserire una card SD nello alloggiamento della card SD sulla parte anteriore dell'unità per attivare la riproduzione e la duplicazione di questa unità.

#### NOTA

Le card SD possono essere inserite con l'unità accesa o spenta.

- Card SD inserite con l'orientamento corretto.
- L'etichetta deve essere verso l'alto e deve essere inserito il connettore verso l'interno.

#### Rimozione delle card SD

Spegnere l'unità o spegnere il sistema prima di rimuovere una card SD.

#### CAUTELA

Non rimuovere una card SD quando l'unità è in funzione (tra cui la riproduzione o la scrittura di dati su card SD). In questo modo potrebbe fallire la duplicazione, venire persi i dati e improvvisi rumori dal sistema di monitoraggio potrebbero danneggiare l'apparecchiatura, provocare danni all'udito o causare altri problemi.

1. Premere delicatamente la card SD per farla uscire in avanti.
2. Estrarre la card SD a mano.

#### Interruttore di protezione da scrittura della card SD

Le card SD hanno un interruttore di protezione che impediscono la scrittura di nuovi dati.

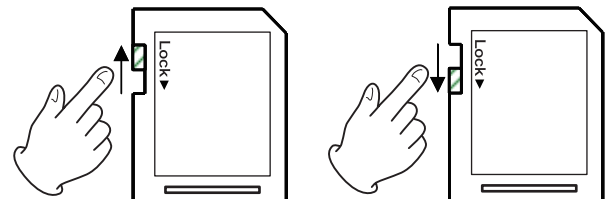

Se si sposta l'interruttore di protezione da scrittura nella posizione di blocco, la duplicazione non sarà possibile.

Rimuovere la protezione da scrittura per utilizzare la funzione di duplicazione (copia).

## 3 – Preparativi

### Connessione e disconnessione di chiavette USB

#### Collegare la chiavetta USB

Collegare una chiavetta USB alla porta USB sulla parte anteriore dell'unità per attivare la riproduzione e la duplicazione con questa unità.

#### NOTA

È possibile collegare una chiavetta USB quando l'unità è accesa o spenta.

#### Scollegare la chiavetta USB

Spegnere l'unità o spegnere il sistema prima di scollegare una chiavetta USB.

#### CAUTELA

Non spegnere o scollegare il cavo di alimentazione quando l'unità è in funzione (tra cui la riproduzione o la scrittura di dati su una chiavetta USB). In questo modo potrebbe fallire la duplicazione (copia), i dati copiati andranno persi, e improvvisi rumori dal sistema di monitoraggio potrebbero danneggiare l'apparecchiatura, provocare danni all'udito o causare altri problemi.

### Impostazione di ricezione del telecomando

Al fine di prevenire operazioni errate, è possibile impostare l'unità di non accettare i comandi dal telecomando.

Usare la voce **IR Remote Lock** del **Menu** per impostare o meno il controllo dell'unità dal telecomando (default: **Un lock**).

#### NOTA

- Quando l'impostazione di ricezione del telecomando è su **Lock**, se viene premuto un pulsante del telecomando, apparirà sul display **IR Remote Locked**.
- L'impostazione di attivazione/disattivazione della ricezione del telecomando viene mantenuta anche quando l'unità viene spenta.

### Funzioni di blocco del pannello

Quando l'unità è in modalità shift (indicatore **SHIFT** acceso), premere il pulsante **1 [LOCK]** per attivare/disattivare la funzione di blocco del pannello frontale. Questo disattiva il funzionamento dei pulsanti sul pannello frontale.

Quando il pannello è bloccato, se viene utilizzato un pulsante del pannello anteriore (esclusi i pulsanti **SHIFT** e **1 [LOCK]**), apparirà sul display **Panel Locked**.

#### NOTA

- Anche quando il pannello è bloccato, le operazioni di controllo esterno saranno ricevute attraverso il connettore **RS-232C** sul retro dell'unità.
- Anche quando il pannello è bloccato, è possibile effettuare le operazioni dal telecomando. Questo comportamento dipende, tuttavia, dall'impostazione della voce **IR Remote Lock** nella schermata **Menu**.

- L'impostazione di attivazione/disattivazione della funzione di blocco del pannello viene mantenuta anche quando l'unità viene spenta.

### Selezione della sorgente di riproduzione

Premere il pulsante **SOURCE** dell'unità principale o del telecomando per selezionare la sorgente riprodotta nell'unità principale.

Questo cambia la sorgente corrente nell'ordine seguente.

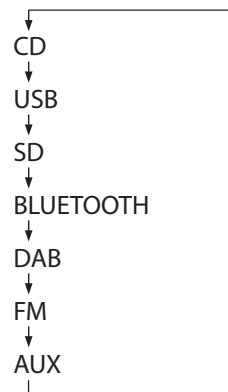

Ordine di commutazione della sorgente corrente

Il nome della sorgente corrente (**CD**, **USB**, **SD**, **BLUETOOTH**, **DAB**, **FM** o **AUX**) viene visualizzato come sorgente corrente nell'area di visualizzazione della schermata principale.

#### NOTA

- Quando la sorgente di corrente passa da **CD** a qualsiasi altra sorgente d'ingresso, il **CD** si ferma se è in riproduzione o pausa. Allo stesso modo, quando si passa da una card **SD** a un altro supporto o da una chiavetta **USB** a un'altra sorgente d'ingresso, la sorgente precedente verrà interrotta se è in riproduzione o pausa (non si fermeranno **AUX** e **Bluetooth**).
- L'impostazione della modalità di riproduzione non viene cancellata quando cambia la sorgente corrente.

# 4 – Riproduzione CD/SD/USB

Questo capitolo spiega le funzioni di riproduzione per i file audio memorizzati su CD, card SD e chiavette USB.

Questa spiegazione presuppone che sia già stato caricato nell'unità un CD, una card SD o una chiavetta USB contenenti i file audio, che l'unità sia accesa e che la sorgente corrente sia impostata in modo appropriato (vedere "Selezione della sorgente di riproduzione" a pagina 190).

## File che possono essere riprodotti

Questa unità può riprodurre file nei seguenti formati.

### CD audio

CD musicali disponibili in commercio così come CD-R e dischi CD-RW che sono stati creati in formato CD audio

### CD di dati

Dischi CD-ROM/R/RW con file MP3 o WMA utilizzando formati di registrazione ISO 9660 (livello 1, livello 2 o Joliet) possono essere riprodotti.

### card SD/chiavetta USB

Oltre ai file (MP3) duplicati da questa unità, questa unità può riprodurre i file audio che sono stati registrati da altre unità o scritti da un computer o altro dispositivo audio se si usano i seguenti formati.

File riproducibili	Estensioni del file
AAC	.m4a, .M4A
MP3	.mp3, .MP3
WAV	.wav, .WAV
WMA	.wma, .WMA

### NOTA

- Questa unità non può riprodurre dischi CD-R/CD-RW non finalizzati.
- Per informazioni sulle frequenze di campionamento e bit rate che possono essere riprodotti, vedere "Formati di file riproducibili" alla fine di questo manuale (vedere "Dati tecnici" a pagina 211).
- Il display di questa unità può mostrare solo lettere dell'alfabeto a mezza larghezza (normale) e numeri (byte singolo). Se il nome di un file utilizza caratteri giapponesi, cinesi o altri caratteri a larghezza intera (doppio byte), la riproduzione è possibile ma quei caratteri saranno sostituiti con \* sul display.
- I file MP3 vengono riconosciuti dall'estensione ".mp3". Aggiungere sempre l'estensione ".mp3" ai nomi dei file. Questa unità non può riprodurre file mp3 senza l'estensione ".mp3". Inoltre, questa unità non può riprodurre file con estensione ".mp3" se non sono nel formato dati MP3.
- I file WAV vengono riconosciuti dall'estensione ".wav". Aggiungere sempre l'estensione ".wav" ai nomi dei file. Questa unità non può riprodurre file wav senza l'estensione ".wav". Inoltre, questa unità non può riprodurre file con estensione ".wav" se non sono nel formato dati WAV.
- I supporti con più di 300 file o 50 cartelle potrebbero non essere riprodotti correttamente.
- A seconda delle condizioni del disco, la riproduzione potrebbe saltare o non essere possibile.

## Tracce e cartelle su card SD e chiavette USB

Questa unità gestisce i file audio su card SD e chiavette USB come "tracce".

Alcuni CD di dati, card SD e chiavette USB memorizzano i file in cartelle allo stesso modo di un normale computer. Alcuni inoltre archiviano più cartelle all'interno di una singola cartella, creando una struttura multi-livello. Questa unità assegna numeri di traccia ai file audio per la loro gestione.

I numeri delle tracce sono assegnati nell'ordine seguente..

1. I file riproducibili in ogni cartella sono ordinati in ordine Unicode. Le cartelle, comprese le cartelle e le cartelle vuote che non contengono file riproducibili, sono ordinate secondo un ordine Unicode.
2. Se la cartella principale contiene file riproducibili, a quei file vengono assegnati prima i numeri.
3. Dopo che a tutti i file riproducibili nella cartella principale sono stati assegnati dei numeri, se ci sono cartelle di livello inferiore con file riproducibili, a questi file vengono assegnati dei numeri.
4. Se ci sono più cartelle a un livello ancora più basso con file riproducibili, a questi file vengono assegnati dei numeri. Se non ci sono cartelle nel livello inferiore, l'unità cerca le cartelle sullo stesso livello e quindi assegna i numeri ai file in quelle cartelle.

Durante la normale riproduzione di card SD e chiavette USB, le tracce vengono riprodotte in ordine numerico allo stesso modo dei CD audio.

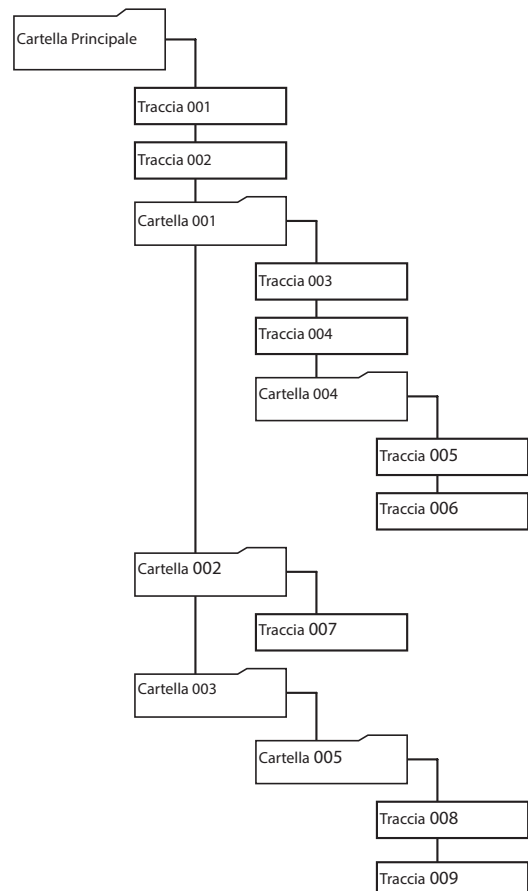

Esempio di struttura di tracce e cartelle

## 4 – Riproduzione CD/SD/USB

### Area di riproduzione

La serie di tracce che possono essere selezionate per la riproduzione sullo schermata principale è denominata “area di riproduzione”.

Quando si utilizzano dischi CD-R/CD-RW (solo CD DA) e CD audio con file MP3 e WMA, l'intero disco è sempre impostato come area di riproduzione.

Quando si utilizza card SD e chiavette USB, è possibile impostare le cartelle come area di riproduzione.

Limitare l'area di riproduzione rende più facile la selezione delle tracce di riproduzione quando si hanno numerosi file registrati su una card SD o una chiavetta USB.

### Impostazione dell'area di riproduzione

Quando la sorgente corrente è USB o SD, premere il pulsante **9 [P.AREA]** con la modalità shift attiva (indicatore **SHIFT** acceso) o premere il pulsante **P.AREA** del telecomando per impostare l'area di riproduzione.

Area di riproduzione	Icona della cartella	Significato
Tutti	Non visualizzato	Riproduce tutti i file sul supporto.
Cartella	Visualizzata	Riproduce tutti i file nella cartella che contiene il file selezionati.

L'icona  viene visualizzata sul lato destro della schermata principale quando l'area di riproduzione è cartella.

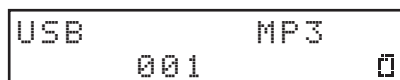

### Operazioni di riproduzione di base

Questa sezione spiega le operazioni di riproduzione di base, inclusi avvio, arresto e pausa.

Questa spiegazione presuppone che si abbiano già effettuati i collegamenti necessari, acceso l'unità, caricato un supporto contenente file audio, selezionato la sorgente corrente e aperto la schermata principale sul display.

#### Riproduzione delle tracce

Premere il pulsante dell'unità principale **PLAY** o il pulsante **▶** del telecomando per avviare la riproduzione.

#### Interruzione della riproduzione:

Premere il pulsante dell'unità principale **STOP** o il pulsante **■** del telecomando.

#### Mettere in pausa la riproduzione::

Premere il pulsante dell'unità principale **PAUSE** o il pulsante **||** del telecomando.

### Selezione delle tracce per la riproduzione

Questa è una spiegazione su come selezionare le tracce se ci sono più tracce quando la sorgente corrente è CD e un CD audio è caricato, così come quando la sorgente corrente è USB o SD e l'area di riproduzione è “All”.

I due modi per selezionare le tracce è lo spostamento (salto) indietro/avanti sul numero di traccia o specificando direttamente i numeri della tracce.

#### NOTA

Quando la sorgente corrente è USB o SD e l'area di riproduzione è cartella (icona  visualizzata), i pulsanti numerici dell'unità principale e del telecomando non possono essere utilizzati per designare tracce.

### Saltare alle tracce precedenti e successive

Ruotare il selettore dell'unità principale **MULTI JOG** o usare i pulsanti del telecomando **◀◀/▶▶** [**</>**] per saltare alla traccia precedente o successiva.

- Durante la riproduzione della traccia, ruotare in senso antiorario il selettore **MULTI JOG** l'unità principale o premere il telecomando **◀◀** [**<**] per tornare all'inizio della traccia. Quando già all'inizio di una traccia, ruotare il selettore **MULTI JOG** in senso antiorario o premere il pulsante telecomando **◀◀** [**<**] per saltare all'inizio della traccia precedente.
- Quando all'inizio o a metà di una traccia, ruotare in senso orario il selettore **MULTI JOG** dell'unità principale o premere il pulsante **▶▶** [**>**] del telecomando per saltare alla traccia successiva.

Dopo aver selezionato una traccia, premere il pulsante **PLAY** o il pulsante del telecomando **▶** per avviare la riproduzione. Invece di premere il pulsante **PLAY** dell'unità principale o il pulsante **▶** del telecomando, premere il pulsante **PAUSE** o il pulsante **||** del telecomando per mettere in pausa all'inizio della traccia selezionata.

#### NOTA

- Possono essere riprodotte solo tracce nell'area di riproduzione corrente.
- Il numero della traccia, il nome del file e altre informazioni sul attualmente in riproduzione appaiono sul display.
- Ruotare il selettore dell'unità principale **MULTI JOG** o usare i pulsanti **◀◀/▶▶** [**</>**] del telecomando in base alle esigenze per spostarsi tra le tracce.



### Selezione diretta delle tracce

I pulsanti numerici dell'unità principale e del telecomando consentono di inserire direttamente i numeri di traccia.

Per i numeri di traccia, è possibile inserire un massimo di due cifre per i CD audio e tre cifre per i dischi con file in formato MP3 e WAV.

1. Utilizzare i pulsanti numerici dell'unità principale o del telecomando per immettere i numeri di traccia. Immettere le cifre del numero di traccia in ordine, iniziando dal più grande.

#### Immissione del numero traccia di un CD audio

Impostare due cifre.

Esempio: per la traccia 9, digitare 0 → 9

#### Immissione del numero traccia di un CD/USB/SD di dati

Impostare tre cifre.

Esempio 1: per la traccia 105, digitare 1 → 0 → 5

Esempio 2: per la traccia 4, digitare 0 → 0 → 4

2. Premere il pulsante **PLAY** dell'unità principale o il pulsante ► del telecomando.  
La traccia selezionata inizierà la riproduzione.  
La riproduzione può anche essere avviata premendo il selettore **MULTI JOG** dell'unità principale o il pulsante **ENTER** del telecomando.
3. Premere il pulsante **STOP** dell'unità principale o il pulsante ■ del telecomando per terminare l'immissione del numero di traccia e tornare alla visualizzazione normale.

### NOTA

- Se si inserisce il numero sbagliato, è possibile premere il pulsante **CLEAR** per cancellare il valore immesso.
- Il numero più grande che può essere visualizzato per la traccia in riproduzione è 999. Se il numero di traccia supera 1000, verrà visualizzato ---.
- In modalità casuale, i pulsanti numerici non possono venire utilizzati per impostare le tracce.

### Riproduzione di una cartella (solo card SD e chiavette USB).

Quando la sorgente corrente è USB o SD e l'area di riproduzione è cartella (icona □ visualizzata), la cartella selezionata (cartella corrente) può essere impostata come area di riproduzione.

Nella procedura spiegata di seguito, è possibile selezionare una traccia e impostare la cartella che contiene quella traccia come cartella corrente.

1. Selezionare USB o SD come sorgente corrente ((vedere "Selezione della sorgente di riproduzione" a pagina 190).
2. Impostare l'area di riproduzione su cartella (icona □ visualizzata) ((vedere "Impostazione dell'area di riproduzione" a pagina 192).

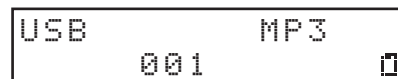

3. Ruotare il selettore **MULTI JOG** dell'unità principale o usare i pulsanti ◀◀/▶▶ [ </> ] del telecomando per selezionare una traccia/cartella.

La riga superiore della schermata principale mostra il nome del file o cartella e l'icona □ inizia a lampeggiare.

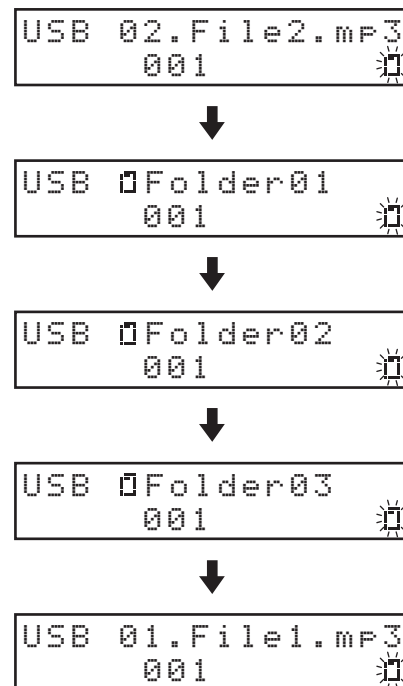

### NOTA

- Per annullare la selezione della traccia/cartella, premere il pulsante **CLEAR** dell'unità principale o del telecomando.
- Se si seleziona una cartella che non contiene alcun file audio apparirà la scritta **NO FILE**. A questo punto, se si ruota il selettore **MULTI JOG** dell'unità principale o si premono i pulsanti ◀◀/▶▶ [ </> ] del telecomando il nome del file attualmente selezionato verrà mostrato e la navigazione potrebbe diventare impossibile. Se ciò accade, premere il pulsante **CLEAR** dell'unità principale o del telecomando per annullare la selezione. Quindi, riprovare.
- La cartella corrente cambierà insieme alla navigazione tra le cartelle.

## 4 – Riproduzione CD/SD/USB

4. Quando l'icona lampeggia , premere il selettore **MULTI JOG** dell'unità principale o il pulsante **ENTER** del telecomando per avviare la riproduzione se è stata selezionata una traccia o per spostarsi di un livello inferiore se è stata selezionata una cartella.

```
USB  Folder01
      001 
```



```
USB  03.File3.mp3
      001 
```

Per salire di un livello, premere il pulsante **BACK [PAIRING]** dell'unità principale o il pulsante **^** del telecomando.

5. Ruotare il selettore **MULTI JOG** dell'unità principale o usare i pulsanti **◀/▶** [**</>**] del telecomando per selezionare una traccia/cartella.

```
USB  03.File3.mp3
      001 
```



```
USB  04.File4.mp3
      001 
```



```
USB  05.File5.mp3
      001 
```

6. Quando l'icona  lampeggia, premere il selettore **MULTI JOG** dell'unità principale o il pulsante **ENTER** del telecomando per selezionare quella traccia e avviare la riproduzione.

La cartella che contiene la traccia selezionata diventa la cartella corrente.

```
USB  05.File5.mp3
      001 
```



```
USB          MP3
      003    00:01 
```

```
USB          MP3  S
      001          
```

In questa modalità, ruotare il selettore **MULTI JOG** dell'unità principale o usare i pulsanti **◀/▶** [**</>**] del telecomando per saltare alle tracce precedenti e successive che si trovano sullo stesso livello. Le tracce sullo stesso livello possono anche essere designate direttamente ((vedere "Selezione diretta delle tracce" a pagina 193).

### NOTA

In modalità di salto, tenere premuto il selettore **MULTI JOG** dell'unità principale o il pulsante **ENTER** del telecomando per far scomparire la S e tornare alla modalità cartella normale.

### NOTA

- Se viene attivata la riproduzione ripetuta durante la riproduzione della cartella, le tracce nella cartella corrente verranno riprodotti ripetutamente.
- Se viene attivata la riproduzione casuale durante la riproduzione della cartella, le tracce nella cartella corrente verranno riprodotti casualmente.

### Attivazione della funzione di salto

Quando l'area di riproduzione è cartella (icona  visualizzata), tenere premuto **MULTI JOG** dell'unità principale o il pulsante **ENTER** del telecomando per attivare la modalità di salto. Un S apparirà sulla schermata principale.

## Modalità di riproduzione

Questa unità ha tre modalità di riproduzione. La modalità di riproduzione corrente è indicata nella schermata principale.

### Modalità di riproduzione continua (impostazione predefinita).

Le tracce nell'area di riproduzione verranno riprodotte nell'ordine di numero di traccia.

#### NOTA

Quando si utilizza una card SD o una chiavetta USB e l'area di riproduzione è una cartella (icona  visualizzata), le tracce nella cartella attualmente in riproduzione verranno riprodotte in ordine numerico.

### Modalità di riproduzione singola

La traccia selezionata verrà riprodotta e interrotta dopo la riproduzione.

### Riproduzione casuale

Tutte le tracce nell'area di riproduzione vengono riprodotte in ordine casuale indipendentemente dal numero di traccia.

#### NOTA

Quando si utilizza una card SD o una chiavetta USB e l'area di riproduzione è una cartella (icona  visualizzata), le tracce nella cartella corrente verranno riprodotte in ordine casuale ((vedere "Riproduzione di una cartella (solo card SD e chiavette USB)" a pagina 193).

## Impostazione della modalità di riproduzione

Quando la modalità shift è attiva (indicatore **SHIFT** acceso), premere il pulsante **3 [P.MODE]** dell'unità principale o il pulsante **P.MODE** del telecomando per cambiare la modalità di riproduzione.

Ogni volta che si preme questo pulsante, la modalità di riproduzione cambierà.

Indicatore	Modalità di riproduzione
Non visualizzato	Modalità di riproduzione continua
1	Modalità di riproduzione singola
RND	Modalità di riproduzione casuale

```

CD 1          PLAY
          01 00:01
    
```

Modalità di riproduzione singola attiva

```

CD  RND      PLAY
          01 00:01
    
```





Modalità riproduzione casuale attiva

#### NOTA





- Se non diversamente specificato, le spiegazioni in questo manuale suppongono che la modalità di riproduzione impostata sia quella di riproduzione continua.
- La modalità di riproduzione corrente viene visualizzata sulla schermata principale.

## Ricerca indietro e avanti

Puoi cercare avanti e indietro all'interno di una traccia mentre la si ascolta.

1. Riprodurre o mettere in pausa la traccia desiderata.
2. Tenere premuto i pulsanti /  **[FAST]** dell'unità principale o i pulsanti /  del telecomando per avviare la ricerca indietro/avanti.
3. Per interrompere la ricerca, rilasciare il pulsante premuto. Lo stato (riproduzione o pausa) prima della ricerca riprenderà.

#### NOTA

- Se viene raggiunta la fine di una traccia durante la ricerca in avanti, l'unità passa alla traccia successiva e inizia la ricerca dall'inizio.
- Se viene raggiunta la fine dell'ultimo traccia durante la ricerca in avanti, l'unità si arresta.
- Se durante la ricerca all'indietro, si raggiunge l'inizio di una traccia, l'unità passa alla traccia precedente e inizia la ricerca dalla fine.
- Se durante la ricerca all'indietro, si raggiunge l'inizio della prima traccia, la riproduzione si interrompe, ma riprenderà quando il pulsante viene rilasciato.
- Durante la ricerca indietro/avanti premendo il pulsante /  tenere premuto l'altro pulsante /  nella direzione opposta per la ricerca ad alta velocità (questa funzione funziona solo con i pulsanti dell'unità principale).

## 4 – Riproduzione CD/SD/USB

### Uso della funzione di riproduzione ripetuta

Tutte le tracce nell'area di riproduzione possono essere riprodotte ripetutamente. Intervalli specificati all'interno di una traccia possono essere riprodotti (riproduzione ripetuta A-B).

#### Impostazioni di riproduzione ripetuta normale

Quando è attiva la funzione di riproduzione ripetuta, l'azione dipende dall'impostazione della modalità di riproduzione.

Impostazione della modalità di riproduzione	Funzione
Modalità di riproduzione continua	Ripete la riproduzione delle tracce nell'area di riproduzione impostata
Modalità di riproduzione singola	Riproduce nuovamente la traccia corrente.

Per attivare/disattivare la funzione di riproduzione ripetuta attivare la modalità shift (indicatore **SHIFT** acceso) e premere il pulsante **4 [REPEAT]** dell'unità principale o il pulsante **REPEAT** del telecomando.

**REP** appare sulla schermata principale quando la funzione di ripetizione è attiva.

```
CD  REP  PLAY
      01  00:01
```

Modalità di riproduzione continua attiva

```
CD  1REP  PLAY
      01  00:01
```

Modalità di riproduzione singola attiva

#### NOTA

- L'impostazione di riproduzione ripetuta viene mantenuta anche quando l'unità viene spenta.
- La funzione di riproduzione ripetuta non può essere attivata quando è attiva la modalità di riproduzione casuale (**RND** sul display).

#### Impostazioni di riproduzione ripetuta A-B (solo CD audio).

È possibile riprodurre gli intervalli specificati all'interno di una traccia (riproduzione ripetuta A-B). Seguire le procedure seguenti per utilizzare la riproduzione ripetuta A-B.

1. Selezionare **CD** come sorgente corrente ((vedere "Selezione della sorgente di riproduzione" a pagina 190).
2. Durante la riproduzione o quando la riproduzione è in pausa nel punto in cui si desidera ripetere l'intervallo di riproduzione per iniziare (A), premere il pulsante **5 [A-B REP]** dell'unità principale quando è attiva la modalità shift (indicatore **SHIFT** acceso) o premere il pulsante **A-B REP** del telecomando.

**A-** appare nella schermata principale.

```
CD  A-  PLAY
      01  00:10
```

3. Nel punto in cui si desidera interrompere l'intervallo di riproduzione ripetuta (B), premere il pulsante **5 [A-B REP]** dell'unità principale quando è attiva la modalità shift (indicatore **SHIFT** acceso) o premere il pulsante **A-B REP** del telecomando.

**A-B** appare nella schermata principale.

Ciò conferma l'intervallo impostato (A-B) e avvia la riproduzione ripetuta A-B.

```
CD  A-B  PLAY
      01  00:22
```

#### CAUTELA

La ripetizione A-B non è possibile con CD di dati, card SD o chiavette USB.

#### NOTA

- Premere il pulsante **STOP** dell'unità principale o il pulsante **■** del telecomando per fermare l'unità e azzerare l'intervallo di ripetizione A-B impostato. Cambiando la traccia o la sorgente corrente si cancellerà anche l'intervallo di ripetizione.
- L'intervallo di riproduzione ripetuta A-B non può includere più di una traccia.
- L'impostazione di ripetizione A-B non viene mantenuta quando l'unità viene spenta.

### Uso della funzione Power-on-play

Per esempio, se si usa un timer disponibile in commercio, per accendere questa unità, è possibile far iniziare la riproduzione all'ora desiderata.

1. Collegare l'unità al timer in modo che riceva l'alimentazione dal timer.
2. Selezionare la sorgente corrente per la riproduzione ((vedere "Selezione della sorgente di riproduzione" a pagina 190).
3. Premere il pulsante **2 [P.O PLAY]** dell'unità principale quando la modalità shift è attiva (indicatore **SHIFT** acceso) o premere il pulsante **P.O PLAY** del telecomando per attivare la funzione Power-on-play (default: off).

```
PWR On Play On
01 00:01
```

4. Con l'interruttore POWER di questa unità impostato su On, spegnere l'alimentazione dal timer e impostare il timer in modo che si accenda all'ora desiderata. L'alimentazione si accenderà all'ora desiderata e l'unità inizierà automaticamente la riproduzione.

#### NOTA

- L'icona **P** appare nella schermata principale quando la funzione Power-on-play è attiva.

```
CD          PLAY P
01 00:10
```

- L'impostazione On/Off della funzione Power-on-play viene mantenuta anche quando l'unità viene spenta.

### Uso della funzione di ripresa

Quando la funzione di ripresa è attiva, la riproduzione può riavviarsi dal punto in cui era stata interrotta per ultima (punto di ripresa).

Le seguenti azioni cancelleranno il punto di ripresa.

- Il supporto viene espulso
- L'area di riproduzione viene cambiata
- L'unità viene spenta quando l'area di riproduzione è impostata su cartella (icona **P** visualizzata)
- La modalità di riproduzione è impostata su casuale
- Il contenuto della sorgente corrente viene modificato (si utilizza la funzione di duplicazione).

Usare il menu per attivare/disattivare la funzione di ripresa.

1. Selezionare la voce **Resume Setting** della schermata **Menu** per aprire la schermata **Resume Setting** (vedere "Procedure operative del menu" a pagina 186).

```
Resume Setting
<      ON      >
```

2. Attivare o disattivare la funzione di ripresa della ripresa. Opzioni: **OFF**, **ON** (default).
3. Verificare l'impostazione e tornare alla schermata **Menu**.

#### NOTA

- Se non c'è alcun punto di ripresa (non è stato impostato il tempo come punto di ripresa), l'inizio della traccia di riproduzione diventerà il punto di ripresa.
- L'impostazione di attivazione / disattivazione della funzione di ripresa viene mantenuta anche quando l'unità viene spenta.

## 4 – Riproduzione CD/SD/USB

### Uso della funzione di riproduzione incrementale

Quando la funzione di riproduzione incrementale è attiva, premere il pulsante **PLAY** dell'unità principale o il pulsante ► del telecomando durante la riproduzione per avviare la riproduzione dall'inizio della traccia successiva. Premere il pulsante **STOP** dell'unità principale o il pulsante ■ del telecomando durante la riproduzione per mettere in pausa all'inizio della traccia successiva.

1. Selezionare la voce **Inc Play** della schermata **Menu** per aprire la schermata **Inc Play** (vedere "Procedure operative del menu" a pagina 186).



2. Attivare o disattivare la funzione di riproduzione incrementale.

**Opzioni:** OFF (default), ON

3. Verificare le impostazioni e tornare alla schermata **Menu**.

#### NOTA

Quando la funzione di riproduzione incrementale è attiva e la riproduzione è in pausa, premere il pulsante **PLAY** dell'unità principale o il pulsante ► del telecomando per avviare la riproduzione da dove è stata messa in pausa.

Quando la riproduzione è in pausa, premere il pulsante **STOP** dell'unità principale o il pulsante ■ del telecomando per fermare la riproduzione. Quando viene riprodotta l'ultima traccia, premere il pulsante **PLAY** dell'unità principale o il pulsante ► del telecomando per avviare la riproduzione dall'inizio della prima traccia nell'area di riproduzione. Premere il pulsante **STOP** dell'unità principale o il pulsante ■ del telecomando per mettere in pausa sulla prima traccia nell'area di riproduzione.

#### NOTA

L'impostazione di attivazione/disattivazione della funzione di riproduzione incrementale viene mantenuta anche quando l'unità viene spenta.

### Visualizzazione delle informazioni di tempo e di testo

Quando la sorgente corrente è **CD**, **USB** o **SD**, premere il pulsante **DISPLAY/RDS/INFO** dell'unità principale o il pulsante **DISPLAY/RDS/INFO [PAIRING]** del telecomando per selezionare l'ora o le informazioni di testo visualizzate nella schermata principale.

Premere il pulsante **DISPLAY/RDS/INFO** dell'unità principale o il pulsante **DISPLAY/RDS/INFO [PAIRING]** del telecomando per scorrere i tipi di informazioni mostrate.

I tipi di informazioni visualizzate cambiano in base al tipo e allo stato del supporto impostato come sorgente corrente e allo stato operativo dell'unità.

#### CD audio

Durante la riproduzione o la pausa, è possibile scorrere gli elementi visualizzati: tempo trascorso della traccia → tempo rimanente della traccia → tempo totale trascorso delle tracce → tempo totale rimanente delle tracce.

Indicatore	Significato
Non visualizzato	Tempo trascorso della traccia
TRACK-R	Tempo rimanente della traccia
TOTAL	Tempo totale trascorso delle tracce
TOTAL-R	Tempo totale rimanente delle tracce

#### CD dati, card SD e chiavette USB

Durante la riproduzione o la pausa, è possibile scorrere gli elementi visualizzati: tempo trascorso della traccia → nome file della traccia corrente → titolo della traccia corrente → nome dell'artista della traccia corrente → nome dell'album della traccia corrente → nome della cartella.

Indicatore	Significato
Non visualizzato	Tempo trascorso della traccia
FILE	Nome del file della traccia corrente
TITLE	Titolo della traccia corrente
ARTIST	Nome dell'artista della traccia corrente
ALBUM	Nome dell'album della traccia corrente
FOLDER	Nome della cartella

#### NOTA

- Le informazioni di testo mostrate sul display provengono dai tag ID3/WMA per i CD di dati e dai tag ID3/WMA/AAC per le card SD e chiavette USB.
- Se questa informazione non è memorizzata nel disco o file, non apparirà nulla dopo **TITLE:** e **ARTIST:**.
- Se sono inclusi nei dati caratteri che non possono essere visualizzati, saranno sostituiti con \*.
- L'impostazione di visualizzazione delle informazioni viene mantenuta anche quando l'unità viene spenta.
- Sulle card SD e chiavette USB scritte dai computer Mac, il numero di brani nelle cartelle e i numeri di traccia potrebbero non corrispondere. Questo è un problema esistente nei file di sistema Mac, ma non influenza la riproduzione su questa unità.
- "99:59" continuerà a essere visualizzato se il tempo trascorso della traccia supera questo tempo.

# 5 – Riproduzione del dispositivo Bluetooth

Questa unità può emettere l'audio da un computer, dispositivo audio portatile o altra apparecchiatura con supporto Bluetooth (A2DP). Inoltre, se il dispositivo Bluetooth supporta AVRCP, il pulsante **PLAY** e altri controlli su questa unità possono essere utilizzati per controllare la riproduzione sul dispositivo Bluetooth.

## Accoppiamento

Attenersi alle procedure seguenti per abilitare la comunicazione con un dispositivo Bluetooth.

### NOTA

L'accoppiamento richiede anche di operare sul dispositivo Bluetooth.

Fare riferimento al manuale operativo del dispositivo Bluetooth per le procedure.

1. Selezionare **BLUETOOTH** come sorgente corrente ((vedere "Selezione della sorgente di riproduzione" a pagina 190).
2. Tenere premuto il pulsante **BACK [PAIRING]** dell'unità principale o il pulsante **DISPLAY/RDS/INFO [PAIRING]** del telecomando.

Il messaggio **PAIRING** lampeggerà sul display.



BLUETOOTH  
PAIRING

3. Abilitare la trasmissione Bluetooth sull'altro dispositivo Bluetooth.
4. Selezionare CD-400U (questa unità) sull'altro dispositivo Bluetooth.  
Quando l'accoppiamento riesce, questa unità e quel dispositivo saranno collegati e apparirà **Connected** sulla schermata principale.



BLUETOOTH  
Connected

### NOTA

- Alcuni dispositivi Bluetooth meno recenti richiedono l'immissione di una passkey. Immettere 0000 in questi casi.
- L'accoppiamento terminerà automaticamente se la connessione non viene confermata entro due minuti.
- Quando questa unità viene accesa, tenterà automaticamente di connettersi con il dispositivo Bluetooth a cui era stata precedentemente collegata. A questo punto, l'accoppiamento terminerà automaticamente dopo cinque minuti se la connessione non è possibile perché il dispositivo Bluetooth non è acceso o la funzione Bluetooth è disattivata.

## Controlli utilizzabili

I controlli sull'unità principale e sul telecomando wireless incluso (RC-CD400) possono essere utilizzati per controllare il dispositivo Bluetooth collegato se questo supporta AVRCP.

Unità principale	Telecomando	Funzione
Pulsante <b>PLAY</b>	Pulsante ►	Riproduzione
Pulsante <b>PAUSE</b>	Pulsante	Pausa
Pulsante <b>STOP</b>	Pulsante ■	Stop
Selettore <b>MULTI JOG</b>	Pulsanti ◀◀/▶▶ [◀/▶]	Selezione tracce
Pulsanti ◀◀/▶▶ [ <b>FAST</b> ]	Pulsanti ◀◀/▶▶	Ricerca indietro e avanti

### CAUTELA

Il funzionamento potrebbe non avvenire correttamente a seconda del dispositivo Bluetooth collegato.

## Riproduzione da un dispositivo Bluetooth

Dopo l'accoppiamento con l'altro dispositivo Bluetooth, è necessario seguire le procedure qui di seguito per la riproduzione.

1. Selezionare **BLUETOOTH** come sorgente corrente ((vedere "Selezione della sorgente di riproduzione" a pagina 190).
2. Connettersi a CD-400U (questa unità) sull'altro dispositivo Bluetooth.  
**Connected** appare sulla schermata principale quando viene completata la connessione.

I controlli dell'unità principale e del telecomando incluso (RC-CD400) possono essere utilizzati per controllare il dispositivo Bluetooth collegato, e questa unità potrà riprodurre il suono dal dispositivo Bluetooth.

## Annullare l'accoppiamento

Il collegamento al dispositivo Bluetooth può essere annullato dall'unità.

1. Selezionare **BLUETOOTH** come sorgente corrente ((vedere "Selezione della sorgente di riproduzione" a pagina 190).
2. Premere il pulsante **BACK [PAIRING]** dell'unità principale o il pulsante **DISPLAY/RDS/INFO [PAIRING]** del telecomando.  
Il messaggio **Disconnect?** apparirà sul display.



BLUETOOTH  
Disconnect?

3. Premere il selettore **MULTI JOG** dell'unità principale o il pulsante **ENTER** del telecomando per annullare l'accoppiamento del dispositivo.  
Premere il pulsante dell'unità principale **BACK [PAIRING]** o il pulsante del telecomando **CLEAR** per annullare il disaccoppiamento.
4. Dopo aver disaccoppiato l'unità, verrà avviata l'operazione di accoppiamento.

# 6 – Uso del sintonizzatore DAB

## Configurare il sintonizzatore DAB

La prima volta che si ascolta la radio DAB, verrà eseguita la scansione delle stazioni DAB e creato un elenco di stazioni.

L'unità eseguirà la scansione dei servizi di trasmissione nell'area locale e li aggiungerà all'elenco delle stazioni man mano che vengono trovati.

## Ascolto della Radio DAB

1. Premere il pulsante **SOURCE** dell'unità principale o del telecomando per selezionare DAB.

Al termine del processo di scansione, il DLS (Dynamic Label Segment) apparirà sulla seconda riga del display.

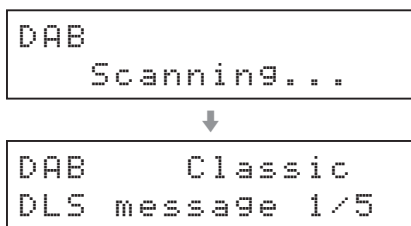

2. Selezionare la stazione che si desidera ascoltare ruotando il selettore **MULTI JOG** dell'unità principale o utilizzando i pulsanti **◀/▶** [**</>**] del telecomando.

## Impostazione del display DAB

È possibile modificare ciò che viene visualizzato sulla seconda riga del display durante l'ascolto di DAB.

Premere il pulsante **DISPLAY/RDS/INFO** dell'unità principale o il pulsante **DISPLAY/RDS/INFO [PAIRING]** del telecomando per scorrere i tipi di informazioni mostrate.

### Messaggio DLS

Il Dynamic Label Segment (DLS) è un'etichetta di testo a scorrimento fornita dalla stazione radio. Potrebbe trattarsi di informazioni sui titoli musicali o dettagli relativi al programma o alla stazione.

### Tipo di programma

Si tratta di una descrizione del tipo di musica trasmessi dalla stazione radio come Pop, Rock o musica classica.

### Nome ensemble

Questo è il nome dell'ensemble che sta trasmettendo il programma.

### Canali e frequenze

Questa è la stazione e la frequenza di trasmissione attualmente in riproduzione.

### Bit rate

Questa è la velocità in bit e la modalità audio della trasmissione attualmente in fase di ricezione.

### Data e ora

Questa è la data corrente e l'ora.

### Potenza del segnale

Consente di controllare la potenza del segnale della stazione corrente.

## Uso del menu DAB

In modalità DAB, utilizzare il menu DAB per accedere alle varie funzioni.

1. In modalità DAB, premere il pulsante **HOME/MENU** dell'unità principale o il pulsante **MENU** del telecomando.
2. Ruotare il selettore **MULTI JOG** dell'unità principale o usare i pulsanti **◀/▶** [**</>**] del telecomando per selezionare la voce di menu desiderata e premere il selettore **MULTI JOG** dell'unità principale o il pulsante **ENTER** del telecomando.

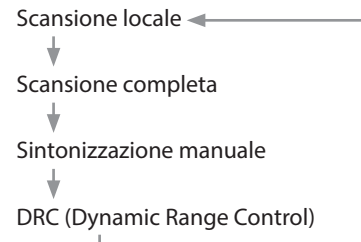

### Scansione locale

L'unità esegue la scansione delle bande DAB tra 10A e 13F e aggiunge le stazioni trovate all'elenco delle stazioni.

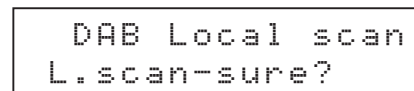

Premere il pulsante **HOME/MENU** dell'unità principale o il pulsante **MENU** del telecomando per avviare la scansione.

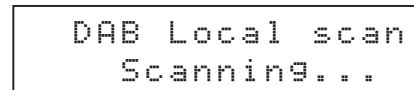

### Scansione completa (scansione automatica).

L'unità esegue la scansione delle bande DAB tra 5A e 13F e aggiunge le stazioni trovate all'elenco delle stazioni.

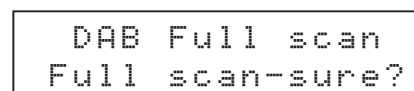

Premere il pulsante **HOME/MENU** o il pulsante **MENU** del telecomando per avviare la scansione.

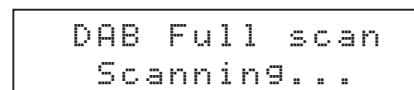

### Sintonizzazione manuale

Questa opzione consente di sintonizzare manualmente una stazione e visualizzare la forza del segnale mentre cambia. Questo potrebbe essere utile quando si regola o si posiziona un'antenna per una ricezione migliore.

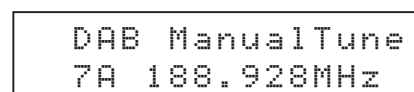

Ruotare il selettore **MULTI JOG** dell'unità principale o usare i pulsanti **◀/▶** [**</>**] del telecomando per selezionare la stazione desiderata, e premere il pulsante **HOME/MENU** dell'unità principale o il pulsante **MENU** del telecomando per visualizzare



la potenza del segnale di quella stazione.

```
DAB ManualTune
=====
```

- Premere il pulsante **HOME/MENU** dell'unità principale o il pulsante **MENU** del telecomando ancora una volta per tornare alla visualizzazione normale.

## DRC

Utilizzare questa opzione per regolare la quantità di Dynamic Range Control (DRC) applicata alle trasmissioni ricevute. Il DRC viene utilizzato per ridurre l'intervallo tra i volumi alti e bassi di audio e talvolta viene applicato alla sorgente di trasmissione. La musica pop potrebbe avere un alto valore di DRC applicato, appropriato per livelli di ascolto costantemente elevati, mentre le trasmissioni di musica classica potrebbero non avere il DRC applicato per consentire all'ascoltatore di ascoltare l'intera gamma dinamica del volume originario.

- È possibile selezionare una delle tre impostazioni DRC: off, low, high.

```
DAB DRCsetting
< DRC OFF >
```

Se impostato su un valore alto, viene applicata la trasmissione DRC. Impostato su un valore basso, viene applicata solo la metà del valore di trasmissione DRC. Impostato su off, nessun DRC verrà applicato.

## Preselezione delle stazioni radio

Questa unità può avere fino a 20 preset di stazioni DAB.

### Impostazione manuale delle preselezioni delle stazioni radio

1. Seleziona **DAB** come sorgente corrente (Vedere "Selezione della sorgente di riproduzione" a pagina 190).
2. Sintonizzare la stazione che si desidera aggiungere come preset (Vedere "Cambiare la frequenza ricevuta" a pagina 202).
3. Premere il pulsante **7 [M.PRESET]** dell'unità principale quando la modalità shift è attiva (indicatore **SHIFT** acceso) o premere il pulsante **PRESET** del telecomando. **P01** lampeggerà nella parte superiore della schermata principale.

```
DAB P01 Classic
DLS message 1/5
```

### NOTA

- Il **P01** lampeggiante scomparirà dopo un po' di tempo.
  - Se appare \*, il preset ha già una frequenza assegnata.
4. Ruotare il selettore **MULTI JOG** dell'unità principale o usare i pulsanti **◀◀/▶▶** [**</>**] del telecomando per selezionare il numero di preset da assegnare.
  5. Premere il selettore **MULTI JOG** dell'unità principale o il pulsante **ENTER** del telecomando per confermare il preset.

## Selezione dei preset

- In modalità preset, ruotare il selettore **MULTI JOG** dell'unità principale o usare i pulsanti **^** e **v** del telecomando per selezionare una stazione preimpostata.
- È inoltre possibile utilizzare i pulsanti numerici dell'unità principale o del telecomando per inserire direttamente un numero di preset e premere il pulsante **ENTER** per selezionare quella stazione.

### NOTA

- Non esiste una funzione di preselezione automatica.
- Utilizzando la scansione locale o la scansione completa verranno cancellati i preset che sono già stati aggiunti.

La prima stazione trovata utilizzando la scansione locale o completa verrà automaticamente aggiunta a P01.

- I preset a cui non è stata assegnata una stazione verranno saltati e non possono essere selezionati.

Nell'esempio seguente, P01, P05, P06 e P08 hanno le stazioni assegnate, mentre P02-04 e P07 no.

	^		^		^	
P01	≡	P05	≡	P06	≡	P08
	v		v		v	

# 7 – Ascolto della radio FM

Questa unità può essere utilizzata per ascoltare la radio FM. Le seguenti istruzioni presuppongono che la sorgente corrente sia stata impostata su FM ((vedere “Selezione della sorgente di riproduzione” a pagina 190).

## Sintonizzazione delle stazioni radio

### Cambiare la frequenza ricevuta

#### Cambiare la frequenza

Premere il pulsante **STOP** dell'unità principale o il pulsante ■ del telecomando per passare dalla modalità di selezione della frequenza (numeri dei preset non mostrati) e alla modalità preset (numeri dei preset visualizzati).

In modalità preset, **P01** appare nella schermata principale.

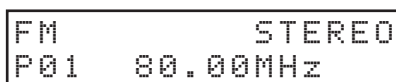

```
FM          STEREO
P01  80.00MHz
```

#### Aumentare la frequenza ricevuta

In modalità di selezione della frequenza, ruotare in senso orario il selettore **MULTI JOG** dell'unità principale o usare il pulsante ►► [>] del telecomando per aumentare la frequenza ricevuta di un passo alla volta.

Quando si è in modalità di selezione della frequenza, premere il pulsante ►► **[FAST]** dell'unità principale o il pulsante ►► del telecomando per cercare automaticamente le frequenze ricevute nella direzione più alta.

#### Abbassare la frequenza ricevuta

Quando si è in modalità di selezione della frequenza, ruotare in senso antiorario il selettore **MULTI JOG** dell'unità principale o usare il pulsante ◄◄ [◀] del telecomando per abbassare la frequenza ricevuta di un passo alla volta.

Quando si è in modalità di selezione della frequenza, premere il pulsante ◄◄ **[FAST]** dell'unità principale o il pulsante ◄◄ del telecomando per cercare automaticamente le frequenze ricevute nella direzione più bassa.

### Impostazione della modalità FM

Attivare la modalità shift (indicatore **SHIFT** acceso) e premere il pulsante **8 [FM MODE]** dell'unità principale o premere il pulsante **FM MODE** del telecomando per passare dalla ricezione stereo a quella mono.



```
FM          STEREO
          80.00MHz
```

#### STEREO (stereo, default).

L'unità riceverà le trasmissioni FM stereo in stereo.

- Se la ricezione è scarsa, passare alla ricezione **MONO** (mono).

#### MONO (mono).

L'unità riceverà le trasmissioni FM in mono. Quando la ricezione di una trasmissione FM stereo è scadente, selezionare questa modalità. Il suono diventa mono, ma anche il rumore viene ridotto, migliorando il suono.

#### NOTA

La modalità di ricezione mono viene automaticamente disabilitata quando viene modificata la frequenza ricevuta.

## Impostazione dei preset delle stazioni radio

Questa unità può avere fino a 20 preset FM.

#### NOTA

A meno che la memoria di preselezione non sia stata cancellata, le stazioni radio preselezionate verranno mantenute anche quando l'unità viene spenta ((vedere “Cancellare le assegnazioni preimpostate” a pagina 203).

### Impostazione automatica delle preselezioni delle stazioni radio

1. Selezionare la sorgente corrente per i preset (FM) ((vedere “Selezione della sorgente di riproduzione” a pagina 190).
2. Premere il pulsante **6 [A.PRESET]** dell'unità principale quando la modalità shift è attiva (indicatore **SHIFT** acceso) o tenere premuto il pulsante **PRESET** del telecomando. Il seguente messaggio apparirà sulla schermata principale.

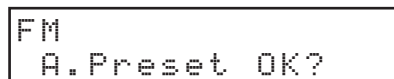

```
FM
A.Preset OK?
```

3. Premere il selettore **MULTI JOG** dell'unità principale o il pulsante **ENTER** del telecomando per avviare automaticamente le impostazioni predefinite.

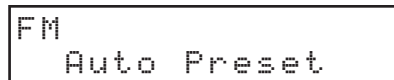

```
FM
Auto Preset
```

L'unità cercherà automaticamente le stazioni radio e le imposterà in ordine, iniziando con il preset 01 (P01). L'unità interromperà automaticamente l'aggiunta di preselezioni quando sono stati aggiunti 20 preset o la gamma di frequenza di ricezione è stata cercata completamente.

### Impostazione manuale delle preselezioni delle stazioni radio

1. Selezionare la sorgente corrente per i preset (FM) ((vedere “Selezione della sorgente di riproduzione” a pagina 190).
2. Sintonizzare la stazione che si desidera aggiungere come preset ((vedere “Cambiare la frequenza ricevuta” a pagina 202).
3. Premere il pulsante **7 [M.PRESET]** dell'unità principale quando la modalità shift è attiva (indicatore **SHIFT** acceso) o premere il pulsante **PRESET** del telecomando. **P01** lampeggerà nella parte superiore della schermata principale.



```
FM  P01  STEREO
P01  80.00MHz
```

#### NOTA

- Il **P01** lampeggiante scomparirà dopo un po' di tempo.
  - Se appare \*, il preset ha già una frequenza assegnata.
4. Ruotare il selettore **MULTI JOG** dell'unità principale o usare i pulsanti ◄◄/►► [◀/▶] del telecomando per selezionare il numero di preset da assegnare.

5. Premere il pulsante **MULTI JOG** dell'unità principale o il pulsante **ENTER** del telecomando per confermare il preset.

## Selezione delle stazioni preselezionate

- In modalità preset, ruotare il selettore **MULTI JOG** dell'unità principale o usare i pulsanti del telecomando  $\wedge$  e  $\vee$  per selezionare una stazione preimpostata.
- È inoltre possibile utilizzare i pulsanti numerici dell'unità principale o del telecomando per immettere direttamente un numero preimpostato e premere il pulsante **ENTER** per selezionare quella stazione.

## Cancelarle le assegnazioni preimpostate

1. Selezionare la sorgente corrente per i preset da cancellare (FM). ((vedere "Selezione della sorgente di riproduzione" a pagina 190).
2. Tenere premuto il pulsante **CLEAR** dell'unità principale o del telecomando.  
Il seguente messaggio apparirà sulla schermata principale.

```
FM Clear all
  Presets OK?
```

Prima di cancellare i preset delle stazioni FM

```
DAB Clear all
  Presets OK?
```

Prima di cancellare i preset delle stazioni DAB

3. Premere il selettore **MULTI JOG** dell'unità principale o il pulsante **ENTER** del telecomando.  
Dopo che tutte le assegnazioni preimpostate per la sorgente corrente sono state cancellate, la schermata principale si riapre.

### NOTA

Premere il pulsante **CLEAR** dell'unità principale o del telecomando per annullare l'operazione e tornare alla schermata principale.

## Impostazione delle uscite di trasmissione del sintonizzatore

È possibile impostare se i segnali di trasmissione del sintonizzatore devono essere emessi solo dalle prese **TUNER OUT** o da tutte le prese dell'unità principale (**TUNER OUT**, **ANALOG OUT** e **PHONES**).

1. Selezionare la voce **Tuner Out Sel.** della schermata **Menu** per aprire la schermata **Tuner Out Sel.** ((vedere "Procedure operative del menu" a pagina 186).

```
Tuner Out Sel.
< ALL >
```

2. Imposta le uscite per l'audio dal sintonizzatore.

Opzione	Significato
Tuner Out	L'audio delle trasmissioni del sintonizzatore vengono emessi solo dalle prese <b>TUNER OUT</b> .
ALL (default)	I segnali di trasmissione del sintonizzatore vengono emessi da tutte le prese dell'unità principale ( <b>TUNER OUT</b> , <b>ANALOG OUT</b> e <b>PHONES</b> ).

3. Verificare le impostazioni e tornare alla schermata **Menu**.

### NOTA

L'impostazione dell'uscita audio del sintonizzatore viene mantenuta anche quando l'unità viene spenta.

## 7 – Ascolto della radio FM

### RDS (solo modello europeo).

Il Radio Data System (RDS) è un servizio di trasmissione che consente alle stazioni di inviare informazioni aggiuntive oltre al normale segnale in radiofrequenza.

- RDS funziona sulla banda di frequenza FM solo in Europa.

1. Sintonizzarsi su una stazione FM RDS (vedere “Sintonizzazione delle stazioni radio” a pagina 202).
2. Premere il pulsante dell’unità principale **DISPLAY/RDS/INFO** o il pulsante del telecomando **DISPLAY/RDS/INFO [PAIRING]** per scorrere le seguenti modalità RDS.

#### Program service (PS).

Quando si seleziona il Program Service, PS apparirà a destra di FM e quindi verrà visualizzato il nome del servizio del programma o il nome della stazione. Se non ci sono dati di servizio del programma, verrà visualizzata la frequenza.

#### RDS Program type (PTY).

Quando si seleziona il tipo di programma RDS, PTY apparirà a destra di FM e quindi verrà visualizzato il tipo di programma.

#### RDS Radio text (RT).

Quando si seleziona il testo della radio RDS, RT apparirà a destra di FM e verranno visualizzate le informazioni dalla stazione composta da un massimo di 64 caratteri.

### Ricerca PTY

È possibile cercare le stazioni in base al tipo di programma.

Questa funzione è disponibile solo attraverso i servizi RDS delle stazioni FM in Europa.

1. Premere il pulsante dell’unità principale **5 [A-B REP]** quando la modalità shift è attiva (indicatore **SHIFT** acceso) o premere il pulsante del telecomando **A-B REP**.  
**PTY SEARCH** appare sul display.
2. Ruotare il selettore **MULTI JOG** dell’unità principale o usare i pulsanti **◀/▶** [**</>**] del telecomando per selezionare il programma desiderato.  
È possibile selezionare tra 31 tipi di programma (PTY).
3. Premere il selettore **MULTI JOG** dell’unità principale o il pulsante **ENTER** del telecomando per confermare la selezione. L’unità inizia la ricerca.
  - Quando viene trovato il tipo di programma selezionato, la ricerca si interrompe e viene visualizzato il tipo di programma.
  - Se un tipo di programma corrispondente non viene trovato durante la ricerca PTY, si fermerà alla frequenza impostata prima della ricerca avviata.
  - Per interrompere la ricerca, premere il pulsante **5 [A-B REP]** dell’unità principale quando la modalità shift è attiva (indicatore **SHIFT** acceso) o premere il pulsante **A-B REP** del telecomando.

### Tipo di programma RDS

#### NEWS:

Brevi avvisi, eventi, opinione pubblica, relazioni e situazioni reali.

#### AFFAIRS:

Suggerimenti, tra cui annunci diverse da quelli delle notizie, documenti, discussione e analisi.

#### INFO:

Informazioni utili e di riferimento, come ad esempio le previsioni meteo, guide al consumo e consulenza medica.

#### SPORT:

Programmi relativi allo sport.

#### EDUCATE:

Informazioni educative e culturali.

#### DRAMA:

Tutti i tipi di concerti radiofonici e radiodrammi.

#### CULTURE:

Tutti gli aspetti della cultura nazionale o locale, tra cui eventi religiosi, filosofia, scienze sociali, lingua e teatro.

#### SCIENCE:

Programmi di scienze naturali e tecnologia.

#### VARIED:

Programmi popolari come quiz, notizie di intrattenimento, interviste, commedia e satira.

#### POP M:

Programmi di canzoni commerciali e popolari, tra cui i volumi di vendita della musica, ecc.

#### ROCK M:

Musica moderna in genere composta e suonata da musicisti giovani.

#### EASY M:

Musica popolare di solito con durata inferiore ai 5 minuti.

#### LIGHT M:

Musica classica, musica strumentale, coro e musica leggera per un pubblico generico.

#### CLASSICS:

Musica orchestrale incluse grandi opere e sinfonie, musica da camera e così via.

#### OTHER M:

Altri stili musicali, tra cui rhythm & blues e reggae.

#### WEATHER:

Previsioni meteorologiche.

#### FINANCE:

Rapporti finanziari, commerciali e commercio.

#### CHILDREN:

Programmi per bambini.

#### SOCIAL:

Contesto sociale.

#### RELIGION:

Programmi religiosi.

#### PHONE IN:

Programmi in cui il pubblico esprime il suo parere per telefono.

#### TRAVEL:

Relazioni di viaggio.

**LEISURE:**

Programmi riguardanti attività ricreative.

**JAZZ:**

Jazz.

**COUNTRY:**

Musica country.

**NATION M:**

Musica nazionale.

**OLDIES:**

Musica dalla cosiddetta epoca d'oro della musica popolare.

**FOLK M:**

Musica folk.

**DOCUMENT:**

Documentari.

**TEST:**

Trasmesso durante il test di trasmissione delle apparecchiature di emergenza o dei ricevitori. Non pensato per la ricerca o la commutazione dinamica nei ricevitori consumer.

**ALARM:**

Un programma con le notifiche sulle emergenze e calamità naturali.-

# 8 – Funzioni di duplicazione (copia)

Usando le funzioni di duplicazione (copia) di questa unità, il contenuto di CD audio e trasmissioni DAB/FM può essere copiato su card SD e chiavette USB. Il formato utilizzato per i file sulla destinazione di duplicazione può anche essere modificato.

## Panoramica sulla duplicazione

Indipendentemente dall'impostazione della modalità di riproduzione, i CD audio vengono riprodotti continuamente mentre vengono duplicati su card SD e chiavette USB. Questa unità può registrare trasmissioni DAB/FM su card SD e chiavette USB.

La duplicazione non elimina mai i file esistenti.

### NOTA

Questa unità non può duplicare simultaneamente su entrambe le card SD e a chiavetta USB.

### Formati dei file di duplicazione

Questa unità può scrivere i seguenti formati di file nella destinazione di duplicazione.

- Duplicazione da CD audio  
File MP3 (96/128/192/320 kbps).
- Duplicazione da radio DAB/FM  
File MP3 (96/128/192 kbps).

Per dettagli sull'impostazione del bit rate del file MP3, vedere "Effettuare le impostazioni del formato di duplicazione" a pagina 207ne" a pagina 39.

### NOTA

Durante la duplicazione, viene creata una cartella denominata "DUBBING" e vengono creati sulla destinazione file denominati "RECXXX.mp3" per ogni traccia CD ("XXX" sono numeri a tre cifre come per esempio "001").

### Operazioni durante la duplicazione

Il funzionamento è il seguente quando l'unità sta duplicando.

- Azioni diverse dalla duplicazione non sono possibili.
- Durante la duplicazione, viene riprodotto l'audio del CD che viene duplicato. La voce **DUB AutoMute** può essere impostata su **0M** per silenziare l'uscita ((vedere "Silenziamento delle uscite analogiche durante la duplicazione" a pagina 207) a pagina 39).
- La riproduzione di card SD e chiavette USB non è possibile durante la duplicazione.
- Indipendentemente dall'impostazione della modalità di riproduzione, i CD audio vengono riprodotti continuamente durante la duplicazione.

### NOTA

- A seconda della card SD o della chiavetta USB utilizzata durante la duplicazione, potrebbero verificarsi errori se la scrittura non riesce a tenere il passo con l'ingresso audio.
- Quando si copia da un CD audio, verranno creati degli spazi vuoti anche tra le tracce che suonano in modo continuo sul CD.

### Duplicazione da contenuti su card SD e chiavette USB

Questa unità può duplicare solo da sorgenti radio CD e DAB/FM. Questa unità non può duplicare da CD di dati, card SD, chiavette USB, dispositivi Bluetooth o ingresso AUX.

### Duplicazione su supporti protetti da scrittura

Can not DUB apparirà nella schermata principale e la duplicazione non inizierà. Premere il pulsante **CLEAR** o **STOP** per tornare alla schermata precedente.

### Duplicazione su supporti che non hanno abbastanza spazio

Media Full verrà visualizzato nella schermata principale e la duplicazione non verrà avviata. Premere il pulsante **CLEAR** o **STOP** per tornare alla schermata precedente. Inoltre, se la destinazione della duplicazione esaurisce lo spazio durante la duplicazione, Media Full apparirà sulla schermata principale e la duplicazione si interromperà. Premere il pulsante **CLEAR** o **STOP** per tornare alla schermata precedente.

## Procedure di duplicazione

1. Caricare il CD audio o sintonizzare la frequenza radio che si desidera duplicare.
2. Selezionare il supporto da copiare come sorgente corrente (CD, DAB o FM) ((vedere "Selezione della sorgente di riproduzione" a pagina 190).
3. Quando l'unità è ferma, premere il pulsante **0 [DUB]** dell'unità principale quando la modalità shift è attiva (indicatore **SHIFT** acceso) o premere il pulsante **DUB** del telecomando per attivare la modalità di duplicazione.

```
CD          DUBBING
*USB <>    SD
```

4. Ruotare il selettore **MULTI JOG** dell'unità principale o usare i pulsanti **◀◀/▶▶** [**</>**] del telecomando per selezionare la destinazione di duplicazione (USB o SD).

### NOTA

Questa unità non può duplicare contemporaneamente su una card SD e una chiavetta USB.

5. Premere nuovamente il pulsante **0 [DUB]** dell'unità principale o il pulsante **DUB** del telecomando per iniziare la duplicazione.

```
CD ->USB DUBBING
      01 00:01
```

### NOTA

- Se il supporto di destinazione della duplicazione è protetto da scrittura, verrà visualizzato il messaggio **Write Protected**. Premere il pulsante **CLEAR** dell'unità principale o del telecomando per chiudere il messaggio e tornare alla schermata principale.
- Se il supporto di destinazione della duplicazione non ha abbastanza spazio apparirà il messaggio **Media Full**. Premere il pulsante **CLEAR** dell'unità principale o del telecomando per chiudere il messaggio e tornare alla schermata principale. Inoltre, se la destinazione della duplicazione esaurisce lo spazio durante la duplicazione, viene visualizzato il messaggio **Media Full** e la duplicazione si interrompe. Premere il pulsante **CLEAR** dell'unità principale o del telecomando per

## 8 – Funzioni di duplicazione (copia)

chiudere il messaggio e tornare alla schermata principale. Premere il pulsante **0 [DUB]** dell'unità principale o il pulsante **DUB** del telecomando di nuovo per avviare la duplicazione.

```
CD ->USB DUBBING
      01 00:01
```

- Per arrestare la duplicazione, premere il pulsante **STOP** dell'unità principale o il pulsante **■** del telecomando. Verrà visualizzato il messaggio **Complete** e la schermata principale verrà riaperta. Quando la sorgente corrente è **CD**, la duplicazione si arresta automaticamente dopo che l'ultima traccia del CD è stata copiata.

### NOTA

- Le informazioni di data e ora per le cartelle e i file creati sono fisse e potrebbero essere diverse dalla data e ora correnti a seconda della duplicazione.
- "99:59" continuerà a essere visualizzato se il tempo trascorso della traccia supera questo tempo.

## Silenziamento delle uscite analogiche durante la duplicazione

L'uscita dalle prese **ANALOG OUT (UNBALANCED) L/R** e **ANALOG OUT (BALANCED) L/R** può essere disattivata per evitare che il suono duplicato venga trasmesso all'apparecchio collegato durante la registrazione (duplicazione).

- Selezionare la voce **DUB AutoMute** della schermata **Menu** per aprire la schermata **DUB AutoMute** (vedere "Procedure operative del menu" a pagina 186).

```
DUB AutoMute
<      OFF      >
```

- Attivare/disattivare la funzione di silenziamento della duplicazione.  
**Opzioni:** OFF (default), ON
- Verificare le impostazioni e tornare alla schermata **Menu**.

### NOTA

L'impostazione di attivazione/disattivazione della funzione di silenziamento della sospensione viene mantenuta anche quando l'unità viene spenta.

## Tempi di registrazione durante la duplicazione

La tabella seguente mostra i tempi massimi di registrazione durante la duplicazione su card SD/SDHC e chiavette USB di diverse capacità in base al formato del file.

Formato del file (impostato durante la duplicazione)			Capacità della card SD/SDHC o della chiavetta USB				
			4 GB	8 GB	16 GB	32 GB	64 GB
WAV (STEREO)	16 bit	44.1kHz	6 ore 17 minuti	12 ore 35 minuti	25 ore 11 minuti	50 ore 23 minuti	Circa 100 ore
MP3 (STEREO)	96kbps	44.1kHz	92 ore 35 minuti	Circa 185 ore	Circa 370 ore	Circa 740 ore	Circa 1481 ore
	128kbps	44.1kHz	69 ore 26 minuti	Circa 138 ore	Circa 277 ore	Circa 555 ore	Circa 1111 ore
	192kbps	44.1kHz	46 ore 17 minuti	92 ore 35 minuti	Circa 185 ore	Circa 370 ore	Circa 740 ore
	320kbps	44.1kHz	27 ore 46 minuti	55 ore 33 minuti	Circa 111 ore	Circa 222 ore	Circa 444 ore

- I tempi di registrazione mostrati sopra sono stime. Potrebbero differire in base alla card SD/SDHC o chiavetta USB in uso.
- I tempi di registrazione mostrati sopra non sono tempi di registrazione continua, ma piuttosto sono i tempi di registrazione totali possibili per la card SD/SDHC o chiavetta USB.

## Effettuare le impostazioni del formato di duplicazione

Impostare il formato di duplicazione.

- Selezionare la voce **Dubbing Format** della schermata **Menu** per aprire la schermata **MP3 Bit rate** (vedere "Procedure operative del menu" a pagina 186).

```
Dubbing Format
< MP3:192 kbps >
```

- Impostare il formato di duplicazione.  
**Opzioni:** 96 kbps, 128 kbps, 192 kbps (default), 320 kbps
- Verificare le impostazioni e tornare alla schermata **Menu**.

### NOTA

- L'impostazione del formato di duplicazione viene mantenuta anche quando l'unità viene spenta.
- Quando la sorgente corrente è **DAB/FM**, il bit rate verrà automaticamente ridotto a 192 kbps se l'impostazione del formato di duplicazione è 320 kbps.

## 9 – Altre funzioni

### Impostazione della funzione di risparmio energetico automatico

Quando è attiva la funzione di risparmio energetico automatico, l'unità entrerà in modalità standby nelle seguenti condizioni.

- Se trascorrono 30 minuti da quando viene interrotta o messa in pausa la sorgente corrente CD, USB o SD.
- Se trascorrono 30 minuti senza accoppiamento quando la sorgente corrente è BLUETOOTH.
- Se trascorrono 8 ore quando la sorgente corrente è AUX, indipendentemente dal fatto che sia presente o meno un segnale in ingresso.

#### NOTA

Quando la sorgente corrente è DAB o FM, l'unità non entrerà in standby anche se la funzione di risparmio energetico automatico è attiva.

1. Selezionare la voce **APS Setting** della schermata **Menu** per aprire la schermata **APS Setting** ((vedere "Procedure operative del menu" a pagina 186).

```
APS Setting
<      ON      >
```

2. Attivare/disattivare la funzione di risparmio energetico automatico.  
**Opzioni:** OFF, ON (default).
3. Verificare le impostazioni e tornare alla schermata **Menu**.

### Regolazione dell'uscita analogica

Se il suono distorce da un dispositivo di destinazione di uscita al massimo livello di uscita, è possibile utilizzare la funzione di livello di uscita analogica di questa unità, che abbassa il livello di uscita, in modo da limitare la distorsione.

1. Selezionare la voce **A. Out Att.** della schermata **Menu** per aprire la schermata **A. Out Att.** ((vedere "Procedure operative del menu" a pagina 186).

```
A. Out Att.
<      OFF     >
```

2. Impostare il livello di uscita analogico.  
**Opzioni:** OFF (default), da -1dB a -18dB (a intervalli di 1dB).
3. Verificare le impostazioni e tornare alla schermata **Menu**.

#### NOTA

- Questo regola il livello di uscita dalle prese **ANALOG OUT (UNBALANCED) L/R, ANALOG OUT (BALANCED) L/R** e **PHONES**. Non possono essere impostati in modo indipendente.
- Il livello di uscita analogica del segnale di ingresso dalla presa **AUX IN** non può essere regolato.

### Impostazione della modalità seriale (quando è installata una scheda Ethernet venduta separatamente)

Questa unità può essere impostata per consentire il controllo tramite una comunicazione seriale utilizzando RS-232C o qualsiasi scheda Ethernet (venduta separatamente).

1. Selezionare la voce **Serial Mode** della schermata **Menu** per aprire la schermata **Serial Mode** ((vedere "Procedure operative del menu" a pagina 186).

```
Serial Mode
< RS-232C >
```

2. Impostare la modalità seriale.  
**Opzioni:** RS-232C (default), Ethernet
3. Verificare le impostazioni e tornare alla schermata **Menu**.

#### NOTA

L'impostazione della modalità seriale viene mantenuta anche quando l'unità viene spenta.

### Uso del connettore RS-232C

È possibile utilizzare il controllo seriale tramite il connettore **CONTROL I/O RS-232C** (standard D-sub a 9 pin RS-232C) per utilizzare questa unità da un computer o un altro dispositivo esterno.

### Impostazione della velocità di trasmissione (baud rate).

1. Selezionare la voce **Baud Rate** della schermata **Menu** per aprire la schermata **Baud Rate** ((vedere "Procedure operative del menu" a pagina 186).

```
Baud Rate
< 9600 bps >
```

2. Impostare la velocità di trasmissione (baud rate).  
**Opzioni:** 4800 bps, 9600 bps (default), 19200 bps, 38400 bps, 57600 bps
3. Verificare le impostazioni e tornare alla schermata **Menu**.

#### NOTA

Si può scaricare il protocollo di comando RS-232C per questa unità dal sito TEAC Global Site (<http://teac-global.com/>).

### Uso della presa AUX IN

La presa **AUX IN** può essere utilizzata per la riproduzione da lettori audio portatili e altri dispositivi.

1. Collegare la presa **AUX IN** a un lettore audio portatile o altro dispositivo.
2. Selezionare **AUX** come sorgente corrente ((vedere "Selezione della sorgente di riproduzione" a pagina 190).
3. Premere il pulsante play sul dispositivo collegato per avviare la riproduzione.



## Controllo della versione del firmware

È possibile verificare la versione del firmware di sistema utilizzato da questa unità.

1. Selezionare la voce **Information** della schermata **Menu** per aprire una schermata in cui è possibile verificare la versione del firmware ((vedere "Procedure operative del menu" a pagina 186).

```
Information
MCU ver 1.01
```

La schermata della versione del firmware mostra le informazioni sulla versione del firmware del sistema.

2. Premere il pulsante **MULTI JOG** dell'unità principale o il pulsante **ENTER** del telecomando per tornare alla schermata **Menu**.

## Ripristino delle impostazioni predefinite di fabbrica

È possibile ripristinare le varie impostazioni memorizzate nella memoria di backup dell'unità ai valori predefiniti di fabbrica.

Usare i pulsanti seguendo le procedure del menu per farlo.

1. Selezionare la voce **Factory Preset** della schermata **Menu** (v(vedere "Procedure operative del menu" a pagina 186).
2. Premere il selettore **MULTI JOG** dell'unità principale o il pulsante **ENTER** del telecomando.  
Apparirà un messaggio di conferma.

```
Factory Preset
OK?
```

### NOTA

Per annullare, premere il pulsante **CLEAR** dell'unità principale.

3. Premere il selettore **MULTI JOG** dell'unità principale o il pulsante **ENTER** del telecomando per ripristinare l'unità alle impostazioni di fabbrica.
4. Al termine, si riaprirà la schermata **Menu**.

# 10 – Risoluzione dei problemi

Se si riscontrano problemi con il funzionamento di questa unità, si prega di provare quanto segue prima di cercare una riparazione. Se queste misure non risolvono il problema, contattare il negozio in cui è stata acquistata l'unità o il servizio di assistenza clienti TASCAM.

## L'unità non si accende.

- Verificare che la spina di alimentazione e gli altri connettori siano inseriti completamente.

## I supporti non sono riconosciuti.

- Verificare che la card SD o la chiavetta USB sia inserita saldamente.
- Interrompere la riproduzione o la registrazione una volta.

## L'unità non funziona.

- Verificare che la funzione di blocco non sia attiva.

## Il telecomando (RC-CD400) non funziona.

- La ricezione del telecomando è impostata su Lock?

## La riproduzione non è possibile.

- Se si sta provando a riprodurre un file WAV, verificare che utilizzi una frequenza di campionamento (44,1/48 kHz) e una profondità di bit (16 bit) supportati da questa unità. Se si sta provando a riprodurre un file MP3, verificare che utilizzi una frequenza di campionamento (44,1/48 kHz) e una velocità in bit (32-320 kbps o VBR) supportati da questa unità.

## Il CD non può essere riprodotto.

- Se si sta tentando di riprodurre un CD di dati contenente file MP3, verificare che le loro velocità in bit siano supportate da questa unità.
- Verificare che il disco non sia graffiato o sporco.

## Non è possibile riprodurre tutte le tracce su una card SD o una chiavetta USB.

- Verificare che non sia in modalità di riproduzione cartella.

## Nessun suono in uscita.

- Controllare nuovamente le connessioni con il sistema di monitoraggio. Controllare anche il volume dell'amplificatore.

## C'è del rumore.

- Verificare che i cavi di connessione non abbiano problemi di contatto.

## Il telecomando (RC-CD400) non funziona.

- Verificare che una batteria sia installata e non sia scarica.

## Niente appare sul display o è debole.

- Verificare che l'impostazione della luminosità del display non sia impostata su attenuata (vedere "Regolazione della luminosità del display" (vedere "Regolazione della luminosità del display" a pagina 188).

## Il suono si interrompe o è disturbato.

- Ci sono dispositivi LAN wireless, altri dispositivi Bluetooth, forni a microonde o apparecchiature simili nelle vicinanze? Tenere tali dispositivi il più lontano possibile durante l'uso.
- Prova a ridurre la distanza tra questa unità e l'altro dispositivo Bluetooth. Prova a cambiare le posizioni di questa unità e dell'altro dispositivo Bluetooth.
- Il funzionamento di app diverse dalla riproduzione musicale sullo smartphone potrebbe causare l'interruzione del suono. In questo caso, interrompere l'operazione di app diverse da quella utilizzata per la riproduzione musicale.

## Impossibile connettersi o la comunicazione è interrotta.

- Verificare che l'altro dispositivo Bluetooth sia acceso e che la sua funzione Bluetooth sia attiva. Verificare che l'altro dispositivo Bluetooth non sia troppo lontano. Ci sono muri o altri ostacoli, ad esempio, tra questa unità e l'altro dispositivo Bluetooth? Il corpo di questa unità potrebbe interrompere la trasmissione se l'altro dispositivo Bluetooth si trova dietro di esso. Provare a cambiare le posizioni di questa unità e dell'altro dispositivo Bluetooth.
- Prova a spegnere e riaccendere questa unità.
- Rimuovere l'accoppiamento del CD-400U dall'altro dispositivo Bluetooth e provare nuovamente ad associare l'unità con quel dispositivo Bluetooth.

## Impossibile eseguire l'accoppiamento con un altro dispositivo.

- Verificare che l'altro dispositivo Bluetooth supporti A2DP e AVRCP.
- Verificare che l'altro dispositivo Bluetooth sia in uno stato che consenta la trasmissione. Per i dettagli, consultare il manuale operativo di quel dispositivo Bluetooth.
- Spegnerne l'alimentazione di questa unità e dell'altro dispositivo Bluetooth una volta, accenderli di nuovo entrambi e provare ad associarli.
- Disattivare i dispositivi Bluetooth diversi da quello con cui si sta tentando di eseguire l'accoppiamento.
- Rimuovere l'accoppiamento del CD-400U dall'altro dispositivo Bluetooth e provare nuovamente ad associare l'unità con quel dispositivo Bluetooth.

## Non è possibile ricevere la radio o la ricezione è scadente.

- Selezionare una stazione che trasmette.
- Se la ricezione è scarsa, provare a riposizionare l'antenna.
- Se un televisore è vicino all'unità, spegnere il televisore.
- Le condizioni di ricezione sono scarse in edifici in cemento armato, cantine e luoghi simili. Posizionare l'unità e la sua antenna vicino a una finestra che si affacci all'esterno dell'edificio, per esempio.

## Le trasmissioni FM stereo diventano mono.

- Verificare che la modalità FM non sia impostata su ricezione mono.

---

## Dati tecnici

---

### Supporti supportati

CD, CD-R\* (solo formato CD-DA), CD-RW (12 cm, ISO 9660 LI-VELLO 1/2/JOLIET) (multisessione e testo CD non supportati).

Schede SD\* (512 MB - 2 GB).

Schede SDHC\* (4 GB - 32 GB).

Chiavetta USB\* (512 MB - 64 GB).

\* Il supporto deve essere formattato FAT16/32.

### Formati di file riproducibili

CD-DA: 44.1 kHz, stereo a 16 bit

WAV\*: 44.1/48kHz, 16 bit

(card LPCM SD/chiavetta USB).

MP3\*: 44.1/48kHz, 32-320kbps, VBR

(MPEG1/2 Audio Layer-3, data CD/card SD/chiavetta USB).

AAC\*: 44.1/48kHz, 8-320kbps, VBR

(MPEG4 AAC-LC (Audio stream), DRM non supportato, card SD/chiavetta USB).

WMA\*: 44.1/48kHz, 32-320kbps, VBR (WMA ver.9 standard, DRM non supportato, data CD/card SD/chiavetta USB).

\* \*Le specifiche di file / cartella sono le seguenti.

Dimensione massima del file: 2 GB

Numero massimo di file: 300 (comprese le cartelle).

Numero massimo di file in una singola cartella: 100

Numero massimo di cartelle: 50

Numero massimo di livelli delle cartelle: 16

(Il percorso completo, incluso il nome del file, non deve superare i 260 caratteri).

### Numero di canali

2 canali (stereo).

1 canale (mono).

### Formati di file in duplicazione

MP3: 44.1kHz, 96/128/192/320kbps

(96/128/192kbps con sintonizzatore).

Dimensione massima del file: 2 GB

---

## Ingressi e uscite

---

### Ingresso audio analogico e di uscita nominali

#### Presse AUX IN (pannello frontale).

Connettore: mini presa stereo da 3,5 mm

Livello di ingresso nominale: -20 dBV (0,1 Vrms).

Massimo livello di ingresso: -4 dBV (0,63 Vrms).

Impedenza di ingresso: 10 kΩ o superiore

#### Presse di uscita analogica (bilanciata).

Connettori: XLR-3-32 (1: GND, 2: HOT, 3: COLD).

Livello di uscita nominale: +4 dBu (1,23 Vrms, quando il livello dell'uscita analogica è impostato su OFF).

Livello di uscita massimo (commutabile): +20 dBu (7,75 Vrms, quando il livello dell'uscita analogica è impostato su OFF).

Impedenza di uscita: 100 Ω

#### Presse di uscita analogica (sbilanciata).

Connettori: prese pin RCA

Livello di uscita nominale: -10 dBV (0,316 Vrms, quando il livello dell'uscita analogica è impostato su OFF).

Livello di uscita massimo (commutabile): +6 dBV (2,0 Vrms, quando il livello dell'uscita analogica è impostato su OFF).

Impedenza di uscita: 200 Ω

#### Presse TUNER OUTPUTS (UNBALANCED).

Connettori: prese pin RCA

Livello di uscita nominale: -10 dBV (0,316 Vrms).

Livello di uscita massimo: +6 dBV (2,0 Vrms).

Impedenza di uscita: 200 Ω

#### Presse per le cuffie

Connettore: presa stereo standard da 6,3 mm (1/4").

Potenza massima: 20 mW + 20 mW o superiore (THD + N 0,1% o meno, su 32 Ω di carico).

---

## Controllo ingresso/uscita

### Connettore RS-232C

D-sub a 9 pin (femmina, pollici standard).

---

## Prestazioni audio

---

### Risposta in frequenza

20 Hz - 20 kHz: ± 1,0 dB (quando la frequenza di campionamento è 44,1/48kHz, riproduzione CD/SD/USB, JEITA).

### Distorsione

0,005% o inferiore (quando la riproduzione è CD/SD/USB, JEITA).

### Rapporto S/N

95 dB o superiore (quando la riproduzione è CD/SD/USB, JEITA).

### Gamma dinamica

90 dB o superiore (quando la riproduzione è CD/SD/USB, JEITA).

# 11 – Specifiche

## Separazione dei canali

90 dB o superiore (quando la riproduzione è CD/SD/USB, JEITA).

## Bluetooth

Versione Bluetooth: 4.2

Classe di uscita: 2 (distanza di trasmissione non ostruita circa 10 m\*).

Profili supportati: A2DP, AVRCP 1.0

Codec A2DP supportati: SBC, AAC, aptX

Protezione del contenuto A2DP supportata: SCMS-T

\* La distanza di trasmissione è solo una stima e potrebbe variare in base all'ambiente circostante e alle condizioni delle onde radio.

## Sintonizzatore

### Gamma di frequenza

DAB: Band III, 174 MHz – 240 MHz

FM: 87.5 MHz to 108.0 MHz

### Connettore dell'antenna

Tipo: tipo F (femmina).

Ingresso: 50 Ω, sbilanciato

## Altri

### Alimentazione

AC100-240 V, 50/60 Hz

### Consumo

20 W

### Dimensioni

482,8 × 46,5 × 296 mm (L x A x P).

### Peso

3,3 kg

### Temperatura di esercizio

5°C – 35°C

### Inclinazione di installazione consentita

30° o meno

## Dimensioni

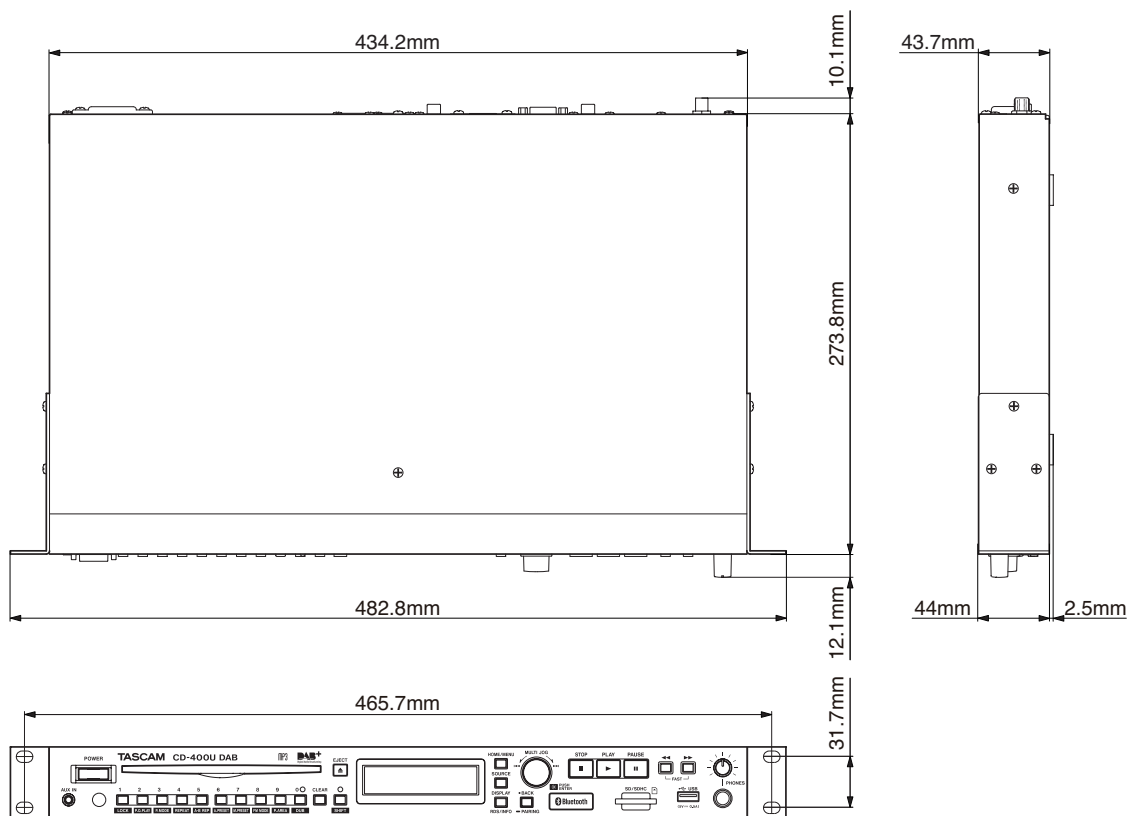

● Le illustrazioni in questo manuale potrebbero differire in parte dal prodotto reale.

● Le specifiche e l'aspetto esterno potrebbero essere modificati senza preavviso per migliorare il prodotto.





## WARRANTY

### < In the United States >

This warranty gives you specific legal rights and you may also have other rights which vary from state to state. This warranty is only valid within the country the unit was originally purchased.

#### WHAT IS AND IS NOT COVERED

Except as specified below, this warranty covers all defects in materials and workmanship in this product. The following are not covered by the warranty:

1. **Damage to or deterioration of the external cabinet.**
2. **Damages resulting from accident, misuse, abuse or neglect.**
3. **Damage resulting from failure to perform basic daily maintenance and/or calibration or otherwise resulting from failure to follow instructions contained in your owner's manual.**
4. **Damage occurring during shipment of the product. (Claims must be presented to the carrier)**
5. **Damage resulting from repair or attempted repair by anyone other than TEAC or an authorized TASCAM service station.**
6. **Damage resulting from causes other than product defects, including lack of technical skill, competence, or experience of the user.**
7. **Damage to any unit which has been altered or on which the serial number has been defaced, modified or is missing.**

#### WHO IS COVERED UNDER THE WARRANTY

This warranty may be enforced only by the original purchaser. This warranty is not valid if the product was purchased through an unauthorized dealer.

#### LENGTH OF WARRANTY

All parts except heads and disk drives are warranted for one (1) year from the date of original purchase. Heads and disk drives are warranted to ninety (90) days from date of original purchase. Labor is warranted for ninety (90) days from date of original purchase.

### WHAT WE WILL PAY FOR

We will pay all labor and material expenses for items covered by the warranty. Payment of shipping charges is discussed in the next section of this warranty.

#### HOW YOU CAN GET WARRANTY SERVICE

Your unit must be serviced by an authorized TASCAM service station in the United States. (This warranty is not enforceable outside the U.S.) If you are unable to locate an authorized TASCAM service station in your area, please contact us. We either will refer you to an authorized service station or instruct you to return the unit to the factory. Whenever warranty service is required, you must present a copy of the original dated sales receipt from an Authorized TASCAM Dealer. You must pay any shipping charges if it is necessary to ship the product to service. However, if the necessary repairs are covered by the warranty, we will pay return surface shipping charges to any destination within the United States.

#### LIMITATION OF IMPLIED WARRANTIES

Any implied warranties, INCLUDING WARRANTIES OF MERCHANTABILITY AND FITNESS FOR A PARTICULAR PURPOSE, are limited in duration to the length of this warranty.

#### EXCLUSION OF DAMAGES

TEAC's liability for any defective product is limited to repair or replacement of the product, at TEAC's option. TEAC shall not be liable for:

1. **Damages based upon inconvenience, loss of use of the product, loss of time interrupted operation or commercial loss; or**
2. **Any other damages, whether incidental, consequential or otherwise.**

Some states do not allow limitations on how long an implied warranty lasts and/or do not allow the exclusion or limitation of incidental or consequential damages, so the above limitations and exclusions may not apply to you.

#### To locate an Authorized Service Center in Your Area

CALL 1-800-447-8322

### < Europe >

This product is subject to the legal warranty regulations of the country of purchase. In case of a defect or a problem, please contact the dealer where you bought the product.

Ce produit est sujet aux réglementations concernant la garantie légale dans le pays d'achat. En cas de défaut ou de problème, veuillez contacter le revendeur chez qui vous avez acheté le produit.

Dieses Gerät unterliegt den gesetzlichen Gewährleistungsbestimmungen des Landes, in dem es erworben wurde. Bitte wenden Sie sich im Gewährleistungsfall an den Händler, bei dem sie das Gerät erworben haben.

Questo apparecchio è conforme alle norme sulla garanzia vigenti nel rispettivo Paese in cui esso è stato acquistato. Si prega di rivolgersi al proprio commerciante, presso il quale è stato acquistato l'apparecchio, nel caso in cui si voglia richiedere una prestazione in garanzia.

Las condiciones de garantía de este aparato están sujetas a las disposiciones legales sobre garantía del país en el que ha sido adquirido. En caso de garantía, debe dirigirse al establecimiento donde adquirió el aparato.

### < In other countries/areas >

This warranty gives you specific legal rights, and you may also have other rights that vary by country, state or province.

If you have a warranty claim or request, please contact the dealer where you bought the product.

该保证书赋予了顾客特定的合法权利，并且因国家、州或省等地域的不同，顾客可能拥有其他权利。如需申请或要求保修，请与购买本产品的销售店进行联系。

If you require repair services for your **TASCAM** equipment, please contact the dealer where the product was purchased from or the **TASCAM** Distributor in your country. A list of **TASCAM** Distributors can be found on our website at: <http://teac-global.com/>

# TASCAM

## TEAC CORPORATION

Phone: +81-42-356-9143

1-47 Ochiai, Tama-shi, Tokyo 206-8530 Japan

<https://tascam.jp/jp/>

## TEAC AMERICA, INC.

Phone: +1-323-726-0303

1834 Gage Road, Montebello, California 90640 USA

<http://tascam.com/>

## TEAC UK Ltd.

Phone: +44-8451-302511

2 Huxley Road, Surrey Research Park, Guildford, GU2 7RE, United Kingdom

<http://tascam.eu/>

## TEAC EUROPE GmbH

Phone: +49-611-71580

Bahnstrasse 12, 65205 Wiesbaden-Erbenheim, Germany

<http://tascam.eu/>

## TEAC SALES & TRADING(SHENZHEN) CO., LTD

Phone: +86-755-88311561~2

Room 817, Block A, Hailrun Complex, 6021 Shennan Blvd., Futian District, Shenzhen 518040, China

<http://tascam.cn/>

0418.MA-2489A

Printed in China

## WARRANTY

Model/Modèle/Modell  
Modello/Modelo/型号

**CD-400U DAB**

Owner's name/Nom du possesseur/Name des Eigentümers  
Nome del proprietario/Nombre del propietario/顾客姓名

Serial No./No de Série/Seriennummer  
Numero di serie/Número de serie/序列号

Address/Adresse/Adresse  
Indirizzo/Dirección/顾客地址

Date of purchase/Date de l'achat/Datum des Kaufs  
Data dell'acquisto/Fecha de compra/购买日期

Dealer's name/Nom du détaillant/Name des  
Händlers

Nome del commerciante/Nombre del establecimiento/销售店名

**TASCAM**

<http://teac-global.com/>

Dealer's address/Adresse du détaillant/Adresse des Händlers  
Indirizzo del commerciante/Dirección del establecimiento/销售店  
地址

**Sample**